

Jeep®

JAT

JEEP® ALL-TERRAIN



USER MANUAL

English | Italiano | Español | Français | Deutsch | Nederlands | Română

English.....	02
Italiano	41
Español.....	80
Français.....	119
Deutsch	158
Nederlands	197
Română	236

Jeep® JAT

User manual

Instructions translated from the original Italian

Thank you for choosing this product.
For information, technical support, assistance or to consult the general terms of the warranty, please contact your dealer or visit the website www.jeepurbanemobility.com/en/

1. INTRODUCTION

- Overview
- After-sales service
- Legal note for use
- Visual representation of the safety warnings

2. WARNING FOR USE AND SAFETY

- General regulations for safety
- Liability and general information on driving
- How to use

3. PRODUCT OVERVIEW

- Components
- Technical specifications
- Geometry

4. INSTRUCTIONS FOR ASSEMBLY

- Unboxing
- Front wheel installation
- Handlebar installation
- Dropper seatpost adjustment
- Installing the pedals

5. LCD DISPLAY

- Overview of controls and symbols
- Function description
- BAFANG Go App

6. BATTERY

- Battery
- Battery charger

7. COMMISSIONING

- Saddle
- Handlebars
- Brakes
- Gear-shifting system and drivetrain
- Tyres
- Wheels
- Suspensions

8. GENERAL NOTES ON MAINTENANCE, CLEANING, STORAGE AND TRANSPORTATION

- Maintenance
- Cleaning
- Preservation and storage
- Transportation

9. WARRANTY

10. INFORMATION ABOUT DISPOSAL

1. INTRODUCTION

OVERVIEW

This manual is an integral and fundamental part of the pedelec (electrically power assisted cycle (EPAC)).

Before using the bike for the first time, it is essential that users read, understand and strictly observe the requirements outlined below.

The Company shall not be liable for any damages caused and is in no way responsible for damages caused to property or persons when:

- the product is used incorrectly or in a manner that does not comply with the instruction manual;
- after purchase, the product is modified or tampered with in all or some of its components.

In the interest of technological development, the manufacturer reserves the right to modify the product in question without prior notice and without automatically updating this manual.

For information and to consult any revisions of this manual, visit the website

www.jeepurbanemobility.com/en/

AFTER-SALES SERVICE

For any problem or request for clarification, please do not hesitate to contact the technical after-sales service of your authorised dealer who has expertise and specialist knowledge and access to specific tools and original spare parts.

LEGAL NOTE FOR USE

Check and observe the highway code and local road regulations in force for cyclists on any restrictions for riders, who may use the product, and on the use of this type of product.

VISUAL REPRESENTATION OF THE SAFETY WARNINGS

To identify the safety messages in the manual, the following warning symbols will be used which serve to draw the reader's attention in order to ensure that the electrically power assisted cycle is used correctly and safely.



Care required

Highlights the rules to follow to prevent damage to the electrically power assisted cycle and/or prevent hazardous situations from arising.



Residual risks

Highlights the presence of hazards causing residual risks, which the user must be aware of to prevent injury or damage to property.

2. WARNING FOR USE AND SAFETY

GENERAL SAFETY RULES

Even if you are already familiar with the use of an electrically power assisted cycle, the instructions given below must be followed and the general guidelines for operating a motorised vehicle must also be observed.

It is important to dedicate the time required to learn the basics of using the product in order to avoid any serious accident that may occur in the early stages of use, taking care to consult, learn and examine in depth the relevant information regarding description, instructions for mounting and usage, safety warnings, maintenance and service of the main installed components also by referring to the sites of the specific manufacturers indicated in this manual and/or by contacting your dealer to receive adequate support about the correct methods of using the product or to be referred to an appropriate training organisation.

The Company assumes no direct or indirect responsibility arising from misuse of the bike, failure to comply with both the highway code and the instructions in the manual, accidents or disputes caused by failure to comply with regulations or illegal actions.

This product must be used for recreational purposes. It cannot be used by more than one person at a time and must not be used to transport passengers.

Do not modify the intended use of the vehicle in any way. The item is not suitable for stunts, competitions, transporting objects, towing other vehicles or trailers.

The A-weighted emission sound pressure level at the rider's ear is less than 70 dB(A).



Information regarding frequencies

The operating frequency band of the Bluetooth® device is between 2.4000 GHz and 2.4835 GHz.

The maximum radio frequency power transmitted in the frequency bands is 100mW.



If, during assembly and commissioning, you should encounter factory defects, unclear steps or find it difficult to assemble some parts, do not ride the electrically power assisted cycle and contact your authorised dealer's Service Centre or visit the website

www.jeepurbanemobility.com/en/support/ for support.



Despite the application of safety devices, to ensure safe use of the electrically power assisted cycle, all the safety provisions reported in this manual must be observed.

Always maintain concentration while riding and do not underestimate the residual risks connected with use of the electrically power assisted cycle.

LIABILITY AND GENERAL INFORMATION ON RIDING

The rider is required to use the electrically power assisted cycle with utmost diligence and in full compliance with the road regulations and all cycling rules in force in the country of use.

This electrically power assisted cycle (EPAC) has been designed and built to be used in off-road contexts. Its use on public roads and cycle paths is subject to the relative endowment and fitting of all the devices envisaged by the traffic code and local traffic regulations in force regarding cycling.

It is important to bear in mind that when using the electrically power assisted cycle, even following this manual to the letter, you are not unencumbered from injury caused by violations or inappropriate actions taken towards other vehicles, obstacles or people. Misuse of the item or non-compliance with the instructions provided in this manual may cause severe injury.

The rider must keep the product clean and in a perfect state of efficiency and maintenance, diligently perform the safety checks he/she is responsible for, as well as keep all the documents regarding the maintenance of the product.

Riders must carefully assess any weather conditions which could make it potentially dangerous to use the electrically power assisted cycle.

This product is a vehicle, therefore, the faster it goes, the longer the braking distance required. In this regard, it is recommended to moderate the speed and to maintain an adequate braking distance in the event of adverse weather conditions, in the event of intense traffic or when traveling on uneven and bumpy road surfaces (irregular road surfaces with potholes, depressions and obstacles).

The braking distance increases on wet, slippery, muddy or icy roads and the tyre grip decreases significantly with the risk of the wheels skidding and loss of balance compared to dry roads.

It is, therefore, essential to ride the bike with greater care, maintain a suitable speed and safety distance from other vehicles or pedestrians.

Take extra care when riding on unfamiliar roads.

For your own safety, it is recommended to wear suitable protective equipment (helmet, knee pads, elbow pads, suitable shoes) to protect yourself from falls and injuries while riding the product.

When you lend the product, make the rider wear safety devices and explain how to use the vehicle; do not lend the product to people who do not know how to use it.

The product has been designed to allow the load of a maximum total weight (rider and any load transported) not exceeding 120 kg.

Avoid using the product, under all circumstances, if the total load transported exceeds the recommended weight to avoid the risk of damaging the integrity of the structural and electronic components of the bike.

The electrically power assisted cycle (EPAC), as specified in the provisions of the current reference standard EN 15194, is a means of transport intended to transport one person only.

The transport of a passenger is only permitted within the framework of the regulations in force in the country where it is ridden regarding: the minimum age of the rider, maximum age of the passenger transported, provision of legally approved and authorised passenger transport devices.

It is the user's responsibility to ascertain the suitability of the equipment devices of the product used for transporting passenger in terms of construction features, safety systems, anchoring systems and their installation and assembly on the electrically power assisted cycle in accordance with the provisions of the structure of the same and within the foreseen load limits.

The user is also responsible for the supply and installation of equipment devices of the product used for objects and animals transportation in compliance with what is legally approved and authorized in the country of circulation and with what is foreseen by the structure of the same and within the load expected limits.



CAUTION

The installation of accessories and equipment on the bike, not only affect the performance of the bike and how it is used, but can also cause damage if they are unsuitable, thus compromising correct operation and safety conditions during use.

For information on the supply and installation of equipment deemed suitable for the bike, please contact your authorised dealer or specialised operators.

Warnings for users

- The electrically power assisted cycle can only be used by adults and skilled teenagers.
- Do not take alcohol or drugs before riding the electrically power assisted cycle.
- Do not solicit higher performance characteristics of the electrically power assisted cycle with respect to those for which it has been designed.
- Never ride the electrically power assisted cycle with any of its parts disassembled.
- Ride with both hands on the handlebars.
- Before use, replace any worn and/or damaged parts and check that the safety devices are working properly.
- Keep children away from plastic items (including packaging materials) and small parts that may result in suffocation.
- Supervise children to make sure they do not play with the product.
- Remove any sharp edges caused by misuse, breakage or damage to the item.
- Pay particular attention when riding the bike near pedestrians and make sure you slow down and signal your presence to avoid frightening them when arriving from behind.
- Assemble the item correctly.

HOW TO USE

Jeep® JAT is an electrically power assisted cycle designed and built for use in off-road contexts, suitable for riding on technical nature trails and in the presence of slopes.

The electrically power assisted cycle is a bicycle fitted with an auxiliary electric motor that is activated only when the pedals are turned.

Therefore, the motor does not replace the work performed by the rider's leg muscles, but assists them to prevent excessive strain by activating according to the operating modes of the electrical and electronic components supplied with the product, i.e. the battery, handlebars controls, sensors and control electronics.

In detail, the electronic engine is battery-powered and controlled by a control unit which manages the power output and the additional thrust to be provided to the muscular contribution originating from the pedalling of the rider based on the reading of values provided in real time by a series of sensors and according to the management parameters entered by the user through the controls on the handlebars.

The electric motor supplied with the electrically power assisted cycle, in compliance with the provisions of the European Directive 2002/24/CE, as well as being activated exclusively with support purpose of the muscular pedalling function provided by the user and in a directly proportional manner to the force applied by the same, it will deactivate when a speed of 25 km/h is reached.

Any changes to its construction may compromise the behaviour, safety and stability of the electrically power assisted cycle and may cause an accident.

Any other types of use, or any extensions of use beyond the one intended, do not correspond to the intended use attributed by the manufacturer and the latter, therefore, disclaims all liability for any resulting damage.

The autonomy of the battery supplied with the electrically power assisted cycle and, therefore, the relevant distance data estimated in km, may vary significantly depending on the specific mode of use (total load transported, how hard the rider pedals the bike, level of electric pedal assistance detected, how often the rider departs and restarts), the mechanical and electrical conditions of the product (tyre pressure and wear, battery efficiency level) and external influences (slopes and road surface, atmospheric conditions).

Before each use, carefully check that the brakes are working correctly and are not worn; check the tyre pressure, the wear of the wheels and battery charge status.

Regularly check that the tightness of the various elements secured by bolts. The nuts and all the other self-tightening parts can become loose so, these components need to be periodically checked and tightened.

Like all mechanical components, the item is subject to wear and tear. Different materials and components may react to wear or stress fatigue in a variety of ways. If the useful life of a component is exceeded, it could break unexpectedly and injure the user. Any cracks, scratches or changes in colour in areas subject to high levels of stress indicate that the life of the component has been reached and must be replaced.



Place of use

- The electrically power assisted cycle can be used outdoors providing there are no adverse weather conditions (rain, hail, snow, strong wind, etc.).
- Maximum permissible temperature: +40°C
- Minimum permissible temperature: +0°C
- Maximum permissible humidity: 80%



The actions described below, which obviously cannot cover the entire range of potential possibilities of “poor use” of the electrically power assisted cycle, are to be considered strictly prohibited.

- Use the electrically power assisted cycle for uses other than the ones for which it has been manufactured.
- Ride the electrically power assisted cycle if the rider’s weight exceeds the permitted limit.
- Use the electrically power assisted cycle under the influence of alcohol or drugs.
- Use the electrically power assisted cycle in areas at a risk of fire, explosions or in places with a corrosive and/or chemically active atmosphere.
- Use the electrically power assisted cycle in adverse weather conditions (heavy rain, hail, snow, strong wind, etc.).
- Use the electrically power assisted cycle in poorly lit areas.
- Modify the frame or the bike in any way and/or smooth, drill or remove parts of the bike.
- Install incompatible components and/or accessories to avoid compromising the integrity and robustness of the product.
- Charge the battery in an environment that is either too hot or insufficiently ventilated.
- Cover the battery while its charging.
- Smoke or use open flames near the charging area.
- Perform any type of maintenance work with the battery connected.
- Insert limbs or fingers between the moving parts of the bike.
- Touch the brakes immediately after use due to high temperatures.
- Allow the electric and electronic components of the electrically power assisted cycle to come into contact with water or other liquids.
- Modify or change the bike and its mechanical and electronic parts in any way to avoid the risk of structural damage, compromising efficiency and causing damage.

If any factory defects, unusual noises or faults are detected, do not ride the vehicle and contact your authorised dealer or visit the website www.jeepurbanemobility.com/en/support/

3. PRODUCT OVERVIEW

COMPONENTS



1. Saddle
2. Dropper seatpost
3. Seat post clamp
4. Rear tyre
5. Rear wheel
6. Rear brake calliper (opposite side)
7. Rear brake rotor (opposite side)
8. Rear wheel quick release
9. Cassette
10. Rear derailleur
11. Chain
12. Speed sensor magnet
13. Speed sensor
14. Kickstand (opposite side)
15. Chainring
16. Crank arm
17. Pedal
18. Drive unit
19. Li-Ion battery
20. Battery charging socket on frame
21. Front tyre
22. Quick-release front wheel
23. Front wheel
24. Front brake rotor (opposite side)
25. Front brake calliper (opposite side)
26. Fork
27. Front brake lever
28. Fork locking/unlocking PopLoc control
29. LCD Display
30. Stem
31. Handlebar
32. Dropper seatpost remove
33. Rear wheel brake lever
34. Shifter
35. Battery locking/unlocking (side opposite to frame down tube)
36. Rear shock

TECHNICAL SPECIFICATIONS

Component	Brand, model
Drive unit	BAFANG, M510 Mid Motor G522.250.C - 250W 36V 95N·m
Battery	BAFANG, BT F092.B522 - 36V 14.5Ah 522Wh
LCD Display	BAFANG, DP C221.CAN
Fork	RockShox, Judy Silver TK 29" 100mm
Fork locking/unlocking control	RockShox, PopLoc remote lockout
Rear shock	RockShox, Monarch R 190/51 mm Tune mid/mid
Shifter - mechanical 9s	SHIMANO, Altus SL-M2010 9s
Rear derailleur - mechanical 9s	SHIMANO, Altus RD-M370-SGS 9s
Cassette	SHIMANO, CS-HG201-9s 11-34
Chain	KMC, Z99 9s 130 links
Chainring	BAFANG, CW E1.11.32T
Crank arm	BAFANG, EB02 TT BHM B 170mm
Pedals	xerama, FLAT SP-102
Front hydraulic brake	Logan, HD-M200F Rotor Ø180mm
Rear hydraulic brake	Logan, HD-M200R Rotor Ø160mm
Handlebars	UUR, HB-35BT MTB alloy 800mm Ø35mm
Handlebar attachment	UUR, AS-235 Ø35mm
Grips	Herrmans, MTB black diamond lock
Headset	neco, semi-integrated threadless black 1.5 - 1 1/8
Saddle	REKO, Sport black
Dropper seatpost	EXAform, 900-i Adjustable Seatpost 75mm Ø30.9mm
Dropper seatpost remote control	EXAform, 900-i remote lever
Kickstand	URSUS, 78VN2R adjustable black
Front wheel	LRT, 29" alloy double wall black - 36H QR - 13G
Rear wheel	LRT, 29" alloy double wall black - 36H QR C - 13G
Front tyre	KENDA, K1153 29"x2.35 MTB
Rear tyre	KENDA, K1153 29"x2.35 MTB
Weight of E-bike	26.0 kg~
Weight of E-Bike without battery	22.5 kg~
Structural weight limit*	120 kg

*Maximum load capacity (rider and load) defined and tested to be supported at structural level.

GEOMETRY

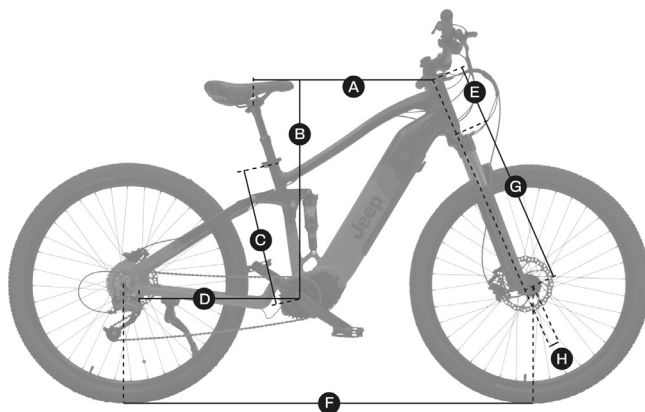

A	Top tube lenght "EFF" (mm)	570
B	Stack (mm)	735
C	Seat tube length (mm)	435
D	Chainstay (mm)	535
E	Head tube length (mm)	180
F	Wheelbase (mm)	1250
G	Fork length (mm)	580
H	Fork offset (mm)	51
	Fork travel (mm)	100
	Rear travel (mm)	190x51
	Handlebar length (mm)	800
	Crank arm length (mm)	170

4. INSTRUCTIONS FOR ASSEMBLY

UNBOXING

Carefully remove the bike from its packaging and remove the protective material taking care not to damage the relevant aesthetic parts or force the cables and pre-assembled components. The packaging removal and subsequent positioning of the bike on the ground must be performed by two adults to guarantee the integrity of the product and avoid the risk of incurring injuries.



CAUTION

The internal packaging materials of the product are not suitable to support the bike after it has been removed from its packaging; use only support equipment suitable to guarantee the stability of the bike during the assembly and adjustment activity necessary for the relative commissioning (e.g.: kickstands and/or bike supports).

It is recommended to store the external packaging and the internal packaging materials of the product for any future transportation and/or shipping needs.

For information on the supply and installation of equipment deemed suitable for the bike, please contact your authorised dealer or specialised operators.



CAUTION

Battery key set

The product is exclusively equipped with 2 keys uniquely associated with the lock on the bicycle frame to lock and/or unlock it to remove the battery.

Keep the keys in a safe place, taking care not to lose them as it would then not be possible to remove the battery from the frame.

Do not use the product while keeping the key inserted in the lock on the frame in order to avoid the risk of theft or accidental damage caused by any shocks.



CAUTION

Negative check

If, during assembly and commissioning, you should encounter factory defects, unclear steps or find it difficult to assemble some parts, do not ride the electrically power assisted cycle and contact your authorised dealer's Service Centre or visit the website www.jeepurbanemobility.com/en/support/ for support.

FRONT WHEEL INSTALLATION

Rotate the fork until it is positioned in front of the frame and, after removing the front brake caliper pad spacer, insert the front wheel into the dedicated fork housings (dropouts) and tighten using the special quick-release device that can be found in the accessory box supplied with the product.

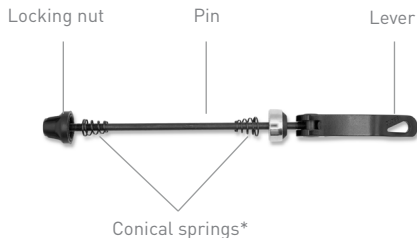
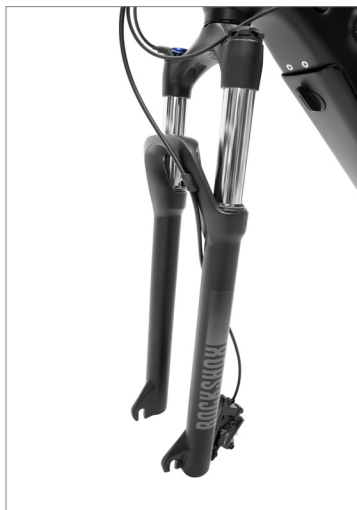

*Conical springs: position the end of the conical springs (those with the smallest diameter) in the direction of the wheel.

Insert the pin with its conical spring inside the hub, leaving the lever on the left side of the bike (on the brake disc side); insert the second conical spring and locking nut into the pin coming out of the hub on the opposite side, screwing it in until it stops against the dropout.

Close the lever towards the fork to complete the tightening operation by verifying that the lever has adequate resistance during the closing phase (such as to leave a mark on the palm of the hand used to tighten the lever, so-called "imprint on palm") and, after closing, requires a considerable force to be exerted to allow relative opening.



CAUTION

Do not operate the front brake lever (located on the left side of the handlebars) with the front wheel not installed and the front brake caliper pad spacer missing.

HANDLEBAR INSTALLATION

Check that the handlebar stem is positioned frontally and aligned with the front wheel and the horizontal tube of the bicycle frame (fig.A).

Using a wrench with a 4 mm hexagonal Allen insert, gradually and alternately loosen the four fixing screws of the front panel on the end of the handlebars stem by turning them anticlockwise until they can be removed (fig.B).

Place the handlebars centrally in the dedicated housing on the handlebars stem body (fig.C) and position the previously removed handlebars stem front panel in its original seat, inserting and tightening lightly (turning clockwise) and alternately the fastening screws to set the desired handlebars positioning.

Complete the installation of the handlebars by tightening the screws in the sequence indicated until they are fully tightened (fig.D).



fig.A



fig.B



fig.C



fig.D

DROPPER SEATPOST ADJUSTMENT

Before adjusting the saddle height, completely extend the dropper seatpost proceed as follows:

- place your right thumb on the dropper seatpost control lever (fig.E) and your left hand on the saddle (fig.F);
- press the dropper seatpost remote control lever while using your left hand to control the upward motion of the saddle up to the complete extension of the seat post.



fig.E



fig.F

Loosen the quick-clamping seat post clamping mechanism (quick-release seat post collar), which secures the seat post to the frame's seat tube, allowing the seat post to be pulled out and/or inserted until the desired saddle height has been achieved, taking care to make sure that the saddle is aligned with the centre line of the bike frame.

Complete the operation by tightening the seat post collar to ensure that the seat post is secured to the frame's seat tube.



DANGER

Minimum seat post insertion limit

It is strictly forbidden to pull the seat post out of the frame's seat tube beyond the minimum insertion level indicated on the seat post itself, to avoid the risk of causing structural damage to the bike (frame and/or seat post) and serious injuries.

The seat post is deemed to be correctly and safely positioned inside the seat tube of the frame by inserting it so that no markings and/or graphic indication of the minimum insertion limit can be seen; see:

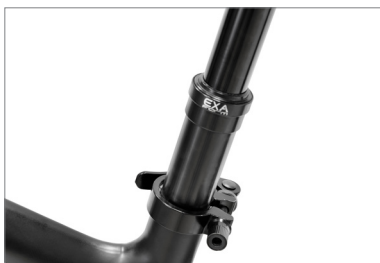

Correct position



Incorrect position

INSTALLING THE PEDALS

Locate the right pedal (marked with the letter R) and left pedal (marked with the letter L). Install the right pedal (R) by inserting the threaded pin of the pedal into the corresponding crank arm on the right side of the bike and screwing it clockwise (turn it towards the front wheel) until it is tightened using a 15mm fixed wrench. Install the left pedal (L) by inserting the threaded pin of the pedal into the corresponding crank arm on the left side of the bike and screwing it anticlockwise (turn it towards the front wheel) until it is tightened using a 15mm fixed wrench.

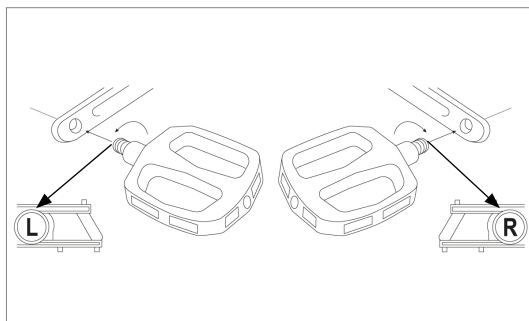

CAUTION

Regularly inspect and check the correct tightening of the various bolted parts, fixing screws, quick-clamping mechanisms (quick-release) and through-axles, and also perform a general check to make sure that all parts are as expected.

The nuts and all the other self-tightening parts can become loose so, these components need to be periodically checked and tightened.

The values of the recommended tightening torques for fastening the specific components present on the product can be identified in correspondence with the relative elements.

A correct tightening torque (screws, bolts, nuts) is essential for safety. If not enough force is applied, the seal is not ensured. An excessive force can damage the threads or cause elongation, deformation or breakage of the fixing device. In both cases, a wrong tightening torque can cause losses of control and falls.

Where indicated, check that every screw is tightened to the specified torque.

After the first use, and then in a regular manner, recheck the tightening of each screw in order to ensure a safe fixing of components.

The verification of the correct tightening of the components using lever systems (quick-clamping mechanisms), adjusted by acting on the tightening nut and not on the locking lever of the mechanism, in the absence of technically precise indications of the relative values, can be done by testing that the relative component being clamped is not mobile and/or unstable if subjected to a strong attempt to remove and/or pull it out, and by checking that the clamping lever provides adequate resistance when it is being closed (such as to leave a mark on the palm of your hand, the so-called "imprint on palm)" and, after closing, requires significant strength to open it.

The possibility of moving the locking lever of the mechanism by exerting minimal manual pressure indicates an insufficient locking condition requiring further tightening of the adjustment nut.

5. LCD DISPLAY

The electrically power assisted cycle is equipped with a control device located on the handlebars, an LCD display, powered by the battery supplied with the product, which allows the user to check the data and manage all the product's electrical and electronic functions.

OVERVIEW OF CONTROLS AND SYMBOLS

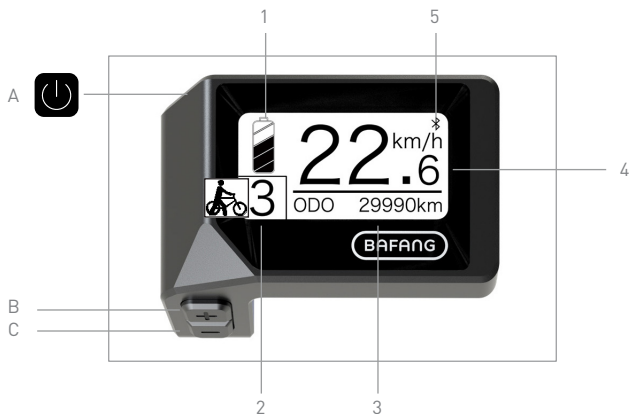

A. On/off key

B. Value change and/or increase key (+)

C. Value change and/or decrease key (-)

1. Indicator light for residual battery charge

2. Indicator light for selected pedal assist level / indicator light for walk assist function activation (WALK)

3. Display of usage data: TRIP / ODO / MAX / AVG / RANGE / CAL / POWER / TIME

4. Digital speedometer: indicator light for speed detected during use (km/h or mph)

5. Indicator light for Bluetooth® function activation

DESCRIPTION OF FUNCTIONS

On/Off

Press the On/Off key for at least 2 seconds to switch on the LCD display and enable system activation.

Press the On/Off key for at least 2 seconds to switch off the LCD display and deactivate the system.

Pedal Assist Level Selection

Briefly press + or - to increase or decrease the level of pedal assist provided by the drive unit.

There are between 1 and 5 selectable levels of pedal assist.

Selecting level 1 sets the mode for minimum electrical pedal assist provided by the drive unit.

Selecting level 5 sets the mode for maximum electrical pedal assist provided by the drive unit.

Pressing the - key until 0 is selected disables the activation of the electrical pedal assist.

Walk Assist Activation

After disabling the electrical pedal assist provided by the drive unit by pressing the - key until 0 is selected, briefly press the - key until the WALK symbol appears on the display.

Press and hold the - key to activate the walk assist function, indicated by the intermittent presence of the WALK symbol, which activates minimal electrical assistance provided by the drive unit to make it easier to move the electrically power assisted cycle when walking alongside it.

Deactivate the function by releasing the - key.



CAUTION

The walk assist function must be used in compliance with the regulations in force in the country where the product is used, and can only be used when walking alongside the electrically power assisted cycle, keeping a proper distance from the rotating pedal and crank arm, and holding the handlebar knobs firmly and with both hands.



DANGER

It is strictly prohibited to enable the walk assist mode when you are sitting on the saddle of the electrically power assisted cycle to avoid the danger of injury and the risk of damaging the electrical components of the bike.

Display of usage data

By briefly pressing the On/Off key, it is possible to select and display, in succession, the specific usage data of the electrically power assisted cycle available, relating to:

TRIP = display of partial distance travelled (km or miles)

ODO = display of total distance travelled (km or miles)

MAX = display of maximum recorded speed data (km/h or mph)

AVG = display of average recorded speed data (km/h or mph)

RANGE = display of estimated travel distance data instantaneously measured in standard conditions and updated in real time according to the remaining battery level and the selected pedal assist level (km or mile)*

CAL = display of energy consumption data (kCal)

POWER = display of drive unit power output data (W)

TIME = display of duration of use data (min)

The autonomy of the battery supplied with the electrically power assisted cycle and, therefore, the relevant distance data estimated in km, may vary significantly depending on the specific mode of use (total load transported, how hard the rider pedals the bike, level of electric pedal assistance detected, how often the rider departs and restarts), the mechanical and electrical conditions of the product (tyre pressure and wear, battery efficiency level) and external influences (slopes and road surface, atmospheric conditions).

Indicator light for residual battery charge level

The battery charge level is shown on the display screen as a number of dashes between 0 and 5.

The presence of 5 segments indicates the maximum battery charge range defined as a percentage and instantaneously detected, corresponding to a residual charge level between 80% and 100% of its capacity.

The reduction in the number of segments indicates the decreasing battery charge level available and, consequently, the battery life, as described below:

5 segments = 80-100% residual battery charge level

4 segments = 60-80% residual battery charge level

3 segments = 40-60% residual battery charge level

2 segments = 20-40% residual battery charge level

1 segment = 5-20% residual battery charge level

0 segments (flashing indicator) = < 5% residual battery charge level

The level of the battery charging indicator may fluctuate depending on how the electrically power assisted cycle is being used, for example, when going up a slope, the level displayed can drop rapidly as there is a much higher battery consumption.

Malfunction indicator light

If a malfunction of the product's electrical and/or electronic system is detected, the display screen will show the message "Error Code" and the corresponding identifying Error Code. Refer to the following summary table to find the description of the fault and the corresponding action to be taken to allow the product to be restored to correct operation, either by you alone and/or by contacting the after-sales service for support: www.jeepurbanemobility.com/en/support/

Error Code	Description	Resolution / Suggested action
07	Protection from overvoltage	Remove or reinsert the battery. If the problem persists, update the control unit. If the problem persists, it will be necessary to replace the battery.
08	Hall sensor signal error	Check that all electric motor terminals are properly connected. If the problem persists, replace the motor.
09	Error in motor phases	Replace the motor.
10	Maximum motor temperature protection value reached	Switch off the system and allow the product to cool down. If the problem persists, replace the motor.
11	Motor temperature sensor error	Replace the motor.
12	Control unit temperature sensor error	Replace the control unit.
13	Battery temperature sensor error	Check that all battery terminals are properly connected to the motor. If the problem persists, replace the battery.
14 - 15	Control unit temperature sensor error	Switch off the system and allow the product to cool down. If the problem persists, replace the control unit.
21	Speed sensor error	Switch off the system and check that the speed sensor terminal is properly connected. Check that the magnet (located on the rear wheel spoke) and the speed sensor are correctly aligned and spaced between 10mm and 20mm (fig.A). If the problem persists, update the control unit or replace it.
25 - 26	Torque signal error	Check that all connections have been made correctly. If the problem persists, update the control unit. If the problem persists, replace the torque sensor.
27	Control unit overcurrent	Update the control unit. If the problem persists, replace the control unit.
30	Communication problem	Check that all connections have been made correctly. If the problem persists, update the control unit. If the problem persists, replace the control unit.
35 - 36 - 37	Fault in the detection systems	Update the control unit. If the problem persists, replace the control unit.
41 - 43 - 44 - 47 - 48	Battery voltage too high	Replace the battery.
42	Battery voltage too low	Charge the battery. If the problem persists, replace the battery.
45	Battery temperature too high	Switch off the system and allow the product to cool down. If the problem persists, replace the battery.
46	Battery temperature too low	Remove the battery and allow it to reach a temperature above 10°C. If the problem persists, replace the battery.
81	Bluetooth® module fault	Update the display. If the problem persists, replace the display.

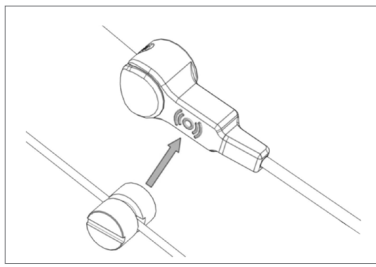

fig.A

Service

The display shows the "SERVICE" message to indicate that a certain total mileage (5,000 km) and/or a certain number of battery charge cycles (100 cycles) has been reached, allowing the user to assess whether the product requires maintenance.

This function can be deactivated/activated via the settings menu (Display Setting), as described in the specific section of the manual.

Settings menu and parameter configuration (Display Setting)

After switching on the display, simultaneously press the + and - keys to access the settings menu.

Briefly press the On/Off key to confirm the selected option; select "Exit" to exit the settings menu and go back to the main menu.

By selecting the "Display Setting" option, it will be possible to access the system parameter configuration menu, to customise the following functions:

Trip Reset / Unit / Brightness / Auto Off / Service

Selecting the **Trip Reset** option, press the + and/or - key to set the activation (YES) or deactivation (NO) status of the function for automatically resetting the data relating to the partial distance travelled when the display is switched off; confirm the selection by briefly pressing the On/Off key.

Selecting the **Unit** option, press the + and/or - key to set the unit of measurement for the speed and distance data shown on the display: Metric (Km/h and Km) or Imperial (mph and mile); confirm the selection by briefly pressing the On/Off key.

Selecting the **Brightness** option, press the + and/or - key to set the desired LCD screen brightness level from the 5 levels available; confirm the selection by briefly pressing the On/Off key.

Selecting the **Auto Off** option, press the + and/or - key to set the duration in minutes programmed for the automatic switch-off of the display when the product is not used (selectable values from 1 to 9); confirm the selection by briefly pressing the On/Off key. Setting the value OFF will deactivate the automatic switch-off function and it will only be possible to switch off the display manually.

Selecting the **Service** option, press the + and/or - key to set the activation (YES) or deactivation (NO) status of the corresponding automatic notification function; confirm the selection by briefly pressing the On/Off key.

Select "Back" to go back to the previous menu.

System information (Information)

After switching on the display, simultaneously press the + and - keys to access the settings menu.

Briefly press the On/Off key to confirm the selected option; select "Exit" to exit the settings menu and go back to the main menu.

Select the "Information" option to display and consult information and system parameters that cannot be edited and that were originally configured to allow the product to operate in an optimal manner and in accordance with current regulations regarding the use of electrically power assisted cycles (EPAC):

Wheel Size, Speed Limit, Battery Info, Ctrl Info, Display Info, Torque Info, Error Code.

Select "Back" to go back to the previous menu.

If abnormal data is displayed, contact the technical after-sales service for support:

www.jeepurbanemobility.com/en/support/

BAFANG GO APP

The LCD Display DP C221.CAN supplied with the product features a Bluetooth® module that allows it to be connected to the digital world, so that all system functions can be displayed, controlled and customised.

After installing the BAFANG Go App on your device, you will be able to connect your E-MTB to the App via Bluetooth® by activating the system by pressing the On/Off key on the display and pairing them through your device.



6. BATTERY

The pedal-assisted bicycle starts and powers its electrical and electronic functions through the lithium-ion battery supplied with the product, correctly recharged and installed.

BATTERY

Nominal voltage	36V
Nominal capacity	14.5 Ah
Energy	522 Wh
Operating temperature	0 - 40°C
Storage temperature	10 - 30°C
Weight	3.5 kg

A. Socket for charging connector

B. Battery residual charge status indicator

C. Unlocking device

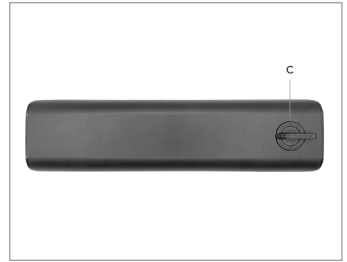
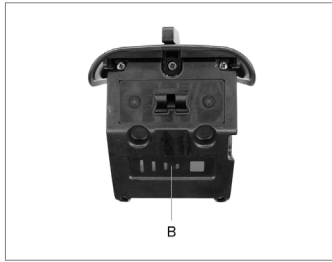
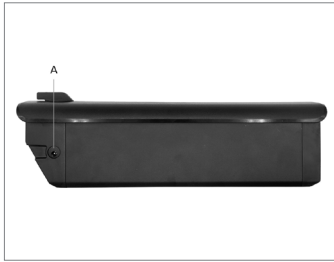

Battery removal and insertion

The battery can be removed from the bicycle frame to prevent theft, to recharge it or to store it in optimal condition.

Battery removal procedure:

Insert the supplied key into the lock on the frame and, after turning the key clockwise to the unlocked position, remove the battery from its housing by turning the release device on the battery itself.

Battery insertion procedure:

Insert the battery into its housing built into the bicycle frame and secure it to the frame by turning the key anticlockwise to the locked position. Check that the battery is correctly installed and secured by trying to pull it out and/or making sure that it is securely fastened to the frame and does not move.





CAUTION

Before using the electrically power assisted cycle for the first time, the battery must be fully charged using the battery charger supplied. The average time required to fully charge the battery, which varies depending on the battery's remaining charge level, can be estimated to be up to 8/9 hours.

We recommend charging the battery with the specific battery charger after each use of the electrically power assisted cycle.

Only use the battery charger provided or an approved model with the same technical specifications, taking care to observe the same methods and precautions of use indicated on the charged or in the manual.

BATTERY CHARGER

Input voltage	AC 100V-240V 1.8A (Max)
Output voltage	DC 42V 2.0A (Max)
Operating temperature	0 - 30°C
Storage temperature	0 - 30°C

- A. Charging connector
- B. Mains cable plug
- C. Battery charging LED indicator light

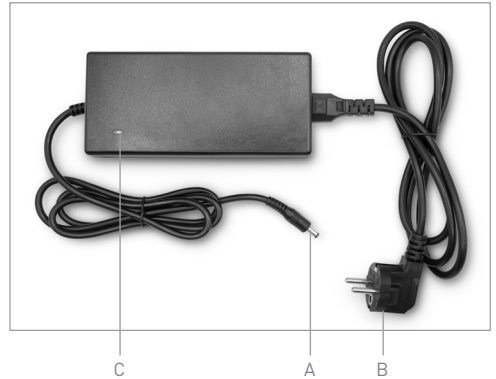

Battery charge procedure

Instructions for charging the battery when it is inserted in the frame

Make sure that the battery charger, the charging connector, the mains cable plug and the battery charging connector socket on the frame are dry.

Plug the battery charger's charging connector into the charging socket on the frame of the electrically power assisted cycle, then connect the mains cable plug from the mains socket (220V-240V ~ 47/63Hz).

There is a red indicator light when the battery is charging. When the indicator light turns green, it signals that the battery charging cycle has been completed.

Unplug the battery charger's charging connector from the charging socket on the frame and disconnect the mains cable plug from the mains socket to end the charging procedure.

Instructions for charging the battery when it is removed from the frame

Make sure that the battery charger, the charging connector, the battery charger connector socket and the mains cable plug are dry.

Plug the battery charger's charging connector into the battery charging connector socket, then connect the mains cable plug from the mains socket (220V-240V ~ 47/63Hz).

There is a red indicator light when the battery is charging. When the indicator light turns green, it signals that the battery charging cycle has been completed. Unplug the battery charger's charging connector from the battery charging connector socket and disconnect the mains cable plug from the mains socket to end the charging procedure.



CAUTION

Using a battery charger that differs from the one supplied, which is not suitable or approved, to charge the e-bike battery may damage it or involve other potential risks.

Never leave the e-bike unsupervised while it is charging.

Do not switch on or ride the e-bike during charging.

Keep out of the reach of children during charging.

Do not place anything on top of the battery charger during use; do not allow any liquid or metal to get inside the battery charger.

The battery charger heats up during the battery charging cycle.

Do not charge the battery immediately after use. Allow the battery to cool down before charging it.

The item should not be charging for extended periods. Overcharging reduces battery life and poses additional potential hazards.

Do not allow the battery to completely discharge to avoid damaging it and causing it to lose efficiency. Damage caused by the battery being left uncharged for a long period is irreversible and is not covered by the limited warranty. Once the damage has occurred, the battery cannot be recharged (the battery must not be dismantled by unqualified personnel, as this could lead to electric shocks, short circuits or even major safety incidents). Charge the battery at regular intervals (at least once every 3-4 weeks), even if the electrically power assisted cycle has not been used for an extended period.

Charge the battery in a dry environment, away from flammable materials (e.g. materials that may burst into flame), preferably at an indoor temperature of 15-25°C, but never below 0°C or above +45°C.

Carry out regular visual inspection of the charger and charger cables. Do not use the battery charger if it is damaged.

Autonomy and battery duration

The autonomy of the battery supplied with the electrically power assisted cycle and, therefore, the relevant distance data estimated in km, may vary significantly depending on the specific mode of use (total load transported, how hard the rider pedals the bike, level of electric pedal assistance detected, how often the rider departs and restarts), the mechanical and electrical conditions of the product (tyre pressure and wear, battery efficiency level) and external influences (slopes and road surface, atmospheric conditions).

The capacity and performance of the battery will decrease over time due to the electrochemical deterioration of the battery cells.

It is impossible to predict its duration with accuracy, since it depends above all on the type of use and stress to which it is subjected. To promote the longevity of the battery, it is advisable to store it in a dry environment and protected from direct exposure to sunlight and preferably at an internal temperature of 15-25 ° C, but never below 0 ° C or above + 45 ° C, ideally recharge at room temperature and avoid overcharging or its complete discharge during use and recharging the battery at regular intervals even if you do not use the pedal-assisted bicycle for an extended period (at least once every 3/4 weeks). Cold, in general, decreases battery performance. If used during the winter, the battery should be charged and stored at room temperature and inserted in the electrically power assisted cycle only shortly before it is used.



The battery consists of lithium-ion cells and chemical elements that are hazardous to health and the environment.

- Do not use the item if it emits odours, substances or excessive amounts of heat.
- Do not dispose of the item or the battery with household waste.
- The end user is responsible for the disposal of electrical and electronic equipment and batteries in compliance with all applicable regulations.
- Avoid used, defective and/or non-original batteries of other models or brands.
- Do not leave the battery near fire or heat sources. Fire and explosion hazard.
- Do not open the battery or take it apart. Do not strike, throw, or puncture the battery or attach objects onto it.
- Do not touch any substances leaking from the battery, as they are deemed hazardous.
- Do not allow children or pets to touch the battery.
- Do not overcharge or short-circuit the battery. Fire and explosion hazard.
- Never leave the battery unattended during recharging. Fire hazard! Never touch the charging socket with metal objects.
- Do not immerse or expose the battery to water, rain or other liquids.
- Do not expose the battery to direct sunlight, excessive heat or cold (for example, do not leave the item or battery in a car in direct sunlight for extended periods of time), or environments containing explosive gases or flames.
- Do not carry or store the battery with metal objects such as hairpins, necklaces, etc. Contact between metal objects and battery contacts may cause a short circuit resulting in physical injury or death.

7. COMMISSIONING

Before using the electrically power assisted cycle, in addition to verifying the state of charge and correct installation of the battery, to allow an adequate start-up and ensure efficient and safe use of the product, it is always appropriate to carefully check each part by carrying out the necessary adjustment of the related mechanical components, directly or with the support of specialized operators, see: adjustment and tightening of the saddle and seat post, adjustment and tightening of the handlebar and handlebar stem, adjustment of brakes, adjustment of gearshift, chain and gear lubrication, verification and adjustment of suspensions, wheel and tyre pressure verification, general check of the correct tightening of the fixing screws, quick releases and through pins as well as a general check that all the parts are in order.

SADDLE

The position on the bicycle is very important to ensure the optimal comfort when using the bike, correct pedalling and to avoid any safety problems. For this reason it is important that the saddle and its seat post are positioned and adjusted accordingly to the rider's physiognomy. Generally speaking, the best way to adjust the height of the saddle is to check that when your foot is placed on the pedal at its lowest point, your leg is almost completely extended.

To adjust the advance and inclination of the saddle it is necessary to loosen the relative fastening system present in the seat post allowing to provide the desired position and subsequently reset the correct tightening of the fastening system to avoid any play and movement.

HANDLEBAR

To adjust the angle of the handlebars, loosen the clamp on the stem, rotate the handlebars until the desired position is reached and secure it by tightening the clamp until it can no longer be moved.

BRAKES

The braking system installed on the product includes hydraulic disc brakes that can be activated on the front wheel and on the rear wheel via the respective levers located on the handlebars.

The brake lever on the right side of the handlebar activates the rear brake and stops the rear wheel whereas the brake lever on the left side of the handlebar activates the front brake and stops the front wheel.

The front and rear brake levers must be adjusted according to the user's specific needs, located and oriented in such a way to maximize ergonomics, favouring a natural position of the hand and fingers used for its operation, minimizing the force and timing required to allow the enabling of the braking and maintaining the possibility of having a good modulation.

The position of the brake levers can be customised by adjusting the relative collars on the handlebars to the desired position.

As the progressive state of wear of the brake pads installed on the relative callipers reduce their thickness, the corresponding brake levers will require a greater stroke to exert the same braking force and will be automatically compensated by the valve system the braking system is equipped with, thus guaranteeing the same braking efficiency until the pads are worn out and need to be replaced.



CAUTION

Check the operation of the brakes with a low speed (max 6km/h) braking test in an obstacle-free area before each use.

If you notice a loss of efficiency, before or while riding, do not use the product and contact your authorized dealer or a specialized operator to have the braking system properly inspected.

GEAR-SHIFTING SYSTEM AND DRIVETRAIN

The cable gear change system supplied with the product is indexed and allows you to change the gear ratio and pedal stroke metrics by adjusting the control device on the handlebar, determining the sideways movement of the chain on the corresponding sprocket of the cassette installed on the rear wheel via the derailleur.

Make sure the gear change and its adjustment are correct and that the chain and drive gears are clean and properly lubricated.

TYRES

Check the inflation pressure of the tyres using a pump with a precision pressure gauge referring to the specific range of minimum and maximum values shown on the side of the same (the appropriate pressure value must be customized based on the weight transported, the weather conditions and the road surface).

Properly inflated tyres, in addition to improving wheel slip, reduce the risk of punctures and deterioration.

Check the condition and state of wear of the tyres: there must be no cuts, cracks, foreign bodies, abnormal swelling, visible canvases and other damage.

WHEELS

Check that the wheels are correctly centred with respect to the frame and fork, that they rotate freely and have no sideways oscillations.

Check the integrity and adequate tensioning of the spokes and the regular installation and tightening of the quick-release devices on the front and rear wheel.

SUSPENSIONS

The suspensions supplied with the product, fork and rear shock absorber, are pre-adjusted during the assembly phase and constitute a complete system with the frame and supporting parts that are installed at the factory, and their configuration is essential to achieve the best riding experience on a bicycle with two shock absorbers.

To customize the suspensions adjustment, starting from the factory configuration, it is essential to carry out different tests and find the best solution that fits the user's specific needs, according to the product, the riding style and the environment of use.

The RockShox Judy Silver TK fork, in addition to providing the possibility of remote locking (fig.A) and unlocking (fig.B) by means of the PopLoc Remote handlebar control lever, allows for the suspension preload level to be adjusted by means of the relative dial (compression adjuster) located at the apex of the left stem; turning the dial clockwise will increase the compression and relative rigidity, whereas turning the dial anticlockwise will decrease the compression and relative rigidity.



fig.A



fig.B

The RockShox Monarch R rear shock absorber is designed and configured to provide an ideal balance of shock performance and efficiency, flexibility and safety.

Dual Flow technology includes two independent shock absorbers to control the rebound rate (rebound), which can be changed using the external rebound adjuster (fig.C).

Turning the rebound adjuster knob clockwise decreases the rebound speed and increases traction and control.

Turning the rebound adjuster knob anticlockwise increases the rebound speed and improves shock performance.



fig.C

Carefully consult the manufacturer's original user manuals relating to the specific components installed to learn about and examine in depth relevant information regarding use, adjustments and calibrations, maintenance and service:

www.sram.com/en/service/models/fs-jdys-tk-a3

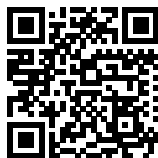

www.sram.com/en/service/models/rm-popl-a1



www.sram.com/en/service/models/rs-mnr-r-c3

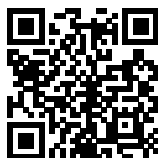

CAUTION

Suspension adjustments require in-depth knowledge of the components, as well as the use of specific tools and lubricants.

Failure to perform a correct intervention can cause damages and compromise the correct functioning of the relative components.

Contact your dealer for advice on how to use the bike correctly or indications on contacting a suitable training organisation.



CAUTION

In the event of fall

Any falls can undergo the bike and its components to high stresses, therefore, before resuming pedalling, it is necessary to check that there is no damage related to the incident; see:

- check that the frame and the fork have no breaks, folds and/or cracks
- check that the handlebars and the handlebar stem are not deformed or broken
- check that the rims are still centred in the frame and fork by spinning the wheel
- check that the tyres are intact
- check the correct functioning of the gear change and the derailleur with all the reduction ratios without coming into contact with the spokes and that the chain does not fall outside its housing;
- check that the saddle is stable

Signs of damage or failure after a collision or a fall may be not visible on certain components. It is recommended to consult a specialized operator to have an adequate inspection of the product before proceeding with the subsequent use of the same.



DANGER

Do not resume usage of the bike in the presence of even the slightest doubt that something may have been damaged.



CAUTION

If, during assembly and commissioning, you should encounter factory defects, unclear steps or find it difficult to assemble some parts, do not ride the electrically power assisted cycle and contact your authorised dealer's Service Centre or visit the website www.jeepurbanemobility.com/en/support/ for support.

Before using the bike, it must be correctly assembled and checked in all its parts. Any damage due to incorrect assembly, adjustments or maintenance is not covered by the guarantee. For further information, technical support, assistance or to consult the general terms of the warranty, contact your authorised dealer or visit the website www.jeepurbanemobility.com/en/support/

8. GENERAL NOTES ON MAINTENANCE, CLEANING, STORAGE AND TRANSPORTATION

MAINTENANCE

To ensure and maintain a good level of safety and functionality of the bike, it must be regularly checked and periodically serviced.

Some checks and servicing tasks can be carried out directly by the user or anyone who has basic mechanical skills, ability and access to the right tools.

Other operations require the expertise and specific tools of a qualified operator. The dealer will be able to provide all the information about the checks which can be carried out directly by the user and suggest which routine maintenance tasks should be periodically carried out based on how frequently the bike is used and the conditions of its use.

Every maintenance operation shall be carried out with the battery removed and taking care to rest the bike on a workshop stand or on a suitable support structure. The different parts that make up the bike are subject to various types of wear from use. In particular, the following components should be regularly checked and serviced: tyres, wheels, brakes, gears, chain, seat post, suspension and frame.

The tread of the **tyres** installed on the bike is liable to be consumed which can be accentuated by how and where it is used. The rubber of the tyres also tends to harden over time. The correct pressure of the inner tube in the tyres should be constantly checked to reduce the risk of punctures, limit deterioration and ensure safer use and performance of the bike. Periodically inspect the state of wear and ageing/deterioration of the tyres and replace the tyres, if necessary, with ones that have the same characteristics.

The correct state of maintenance of the **wheels**, subject to wear from use, requires that it is periodically checked that all the components are correctly installed and adjusted and also cleaned with delicate detergents or specific products for bicycle cleaning. Regularly check that the wheels are correctly centred and that the spokes are tensioned evenly and appropriately according to the rim type; the hub bearings must be inspected, cleaned and lubricated or replaced if necessary.

The integrity of the rims supplied with the bike must be constantly checked to make sure that they are not deformed, cracked or dented and/or show any other signs of corrosion and damage that require them to be replaced for safety reasons. The quick-release devices must be intact, constantly cleaned and properly tightened; the hub bearings must be inspected, cleaned and lubricated or replaced if necessary.

To ensure the maintenance of a good level of operation of the **brakes**, in addition to regularly checking the state of wear and integrity of the discs and callipers, periodically replace the brake pads installed on the relative callipers to reach a thickness of not less than 1mm. If there is a decrease in braking efficiency, it will be necessary to purge or replace the mineral oil present in the hydraulic system circuit.

The correct functioning of the electrically power assisted cycle transmission is guaranteed by adequate maintenance and adjustment of the relevant components.

The **gear-shifting system** cable system supplied with the product, which undergoes constant stress during use and operation as a result of mechanical efforts, may easily lose its adjustment. The maintenance and/or the recovery of the correct operating conditions of the indexed gear change system are guaranteed by adjusting the derailleur (stop screws) and adjusting the gear change cable.

The **chain** and the relevant drive gears are subject to wear due to use and must be regularly cleaned and lubricated with specific products (drip or spray, dry or wet) adapted to the season and methods of use of the product and periodically replaced in order to guarantee their integrity and ensure they run smoothly and quietly. Lubricate the parts in question only after they have been

properly cleaned and degreased. Then, remove any excess lubricant if oily lubricants have been used.

In addition to constant tightening control, the **dropper seatpost** requires cleaning of dust and debris, focusing attention on the sealing area and around the sliding tube after each use. Have the internal components periodically inspected and lubricated, according to the manufacturer's recommendations, by specialised operators, usually every 6 months.

The **suspensions**, requiring an in-depth knowledge of the components, as well as the use of specific tools and lubricants, must be subjected to periodic inspections to verify their correct functionality and efficiency by specialised operators. Check that the fork is properly tightened and clean dirt and debris from the suspensions after each use. The fork and rear dumper should be serviced according to the manufacturer's advises, typically every 50 hours or 6 months of use.

The bike **frame** must be inspected regularly to exclude the presence of any signs of cracking and/or so-called "material fatigue" so that any intervention required to reduce and/or eliminate the risk of damage and/or breakage can be promptly performed. Each part of the fastening mechanisms on the bike should be carefully inspected and a preventive and periodic general check performed of the correct tightening of the self-tightening nuts and fastening screws which may lose their efficiency through use and over time.



After each ordinary and/or extraordinary maintenance intervention, it's mandatory to perform a check on the perfect operation of all the controls.

Maintenance notes

Every maintenance job must take place with the battery disconnected.

During each maintenance phase operators must be equipped with the necessary accident prevention equipment.

The tools used for maintenance must be suitable and good quality.

Do not use petrol or flammable solvents as cleaning agents but always use non-flammable and non-toxic solvents.

Limit the use of compressed air as much as possible and protect yourself with goggles with side shields. Never use naked flame as a means of lighting when carrying out checks or maintenance work.

After each maintenance or adjustment job ensure that no tools or foreign bodies remain inside the organs of movement of the assisted pedal bike.

Spare parts

Always use original spare parts and/or parts with the same technical specifications as the components supplied with the product.

The use of non-original spare parts and/or non-compatible spare parts on the product, in addition to excluding it from the scope of the warranty conditions, may lead to damage and cause the product to malfunction or it may lead to accidents with serious consequences.

Contact your authorised dealer to receive adequate support and/or to be directed to a specialised operator to guarantee the correct intervention procedures necessary for the installation of the specific spare parts of the product.



CAUTION

CLEANING

In addition to facilitating the identification of any defects in the installed components, cleaning the bicycle ensures greater longevity, less wear and better performance.

Exposure to dirt, salt (typical if used in seaside locations), road salt and particular adverse weather conditions can cause galvanic corrosion of the components and contribute to accelerating the wear of the surfaces and bearings. Therefore, the bike must be regularly cleaned and subjected to periodic maintenance by a specialized operator.

Do not use high-pressure water to clean the wheels to avoid the risk of seepage into the hub seals and permanent damage to the internal bearings.

To clean the product, after turning it off, preferably use a sponge and/or a soft cloth and water, with the possible addition of a specific neutral detergent and taking particular care in handling the electrical and electronic parts.

It is strictly forbidden to direct pressurized water jets towards electrical parts.

Before cleaning these components, make sure that all the electrical cables are well connected and that the special closing cap is present on each door that remains free.

Inspect the battery charging port on the frame for any accumulation of dirt and clean the inside by using a soft brush or low pressure air; before connecting the battery charger for the subsequent charge of the product, make sure that all contacts and ports are dry and clean. After washing, it is important to dry all the washed components, as well as the frame and the braking surfaces with a second soft cloth and/or dry completely with low pressure compressed air and check that no residual moisture has remained on the electrical components.

If there are stains on the body of the scooter, wipe with a damp cloth. If the stains persist, apply neutral soap, brush out with a toothbrush, then wipe with a damp cloth.

Do not clean the items with alcohol, petrol, paraffin or other corrosive or volatile chemical solvents to prevent severe damage.



CAUTION

Every cleaning operation of the electrically power assisted cycle shall be performed with the battery removed. In this case, before reinstalling the battery, make sure that it and the inner surfaces of the battery housing in the down tube of the frame are completely dry and clean.



Water seeping into the battery may cause damage to internal circuits and risk of fire or explosion. Should you suspect that water may have entered the battery, stop using the battery immediately and return it to your dealer's after-sales service for checking.

PRESERVATION AND STORAGE

If the electrically power assisted cycle needs to be stored and will not be used for extended periods of time, it must be kept in a dry, cool, closed space, that is ventilated if possible. The following operations should also be carried out:

- Carry out a general cleaning of the electrically power assisted cycle.
- Remove the battery supplied with the electrically power assisted cycle from its housing and store it in a dry, well-ventilated environment away from flammable materials (for example materials that could explode in flames), preferably at a temperature between 10 °C and 20 °C.
- Protect the exposed electrical contacts with anti-oxidising products.
- Grease all surfaces that are not protected by paint or anti-corrosion treatments.



Do not store the product and/or the battery outdoors or inside a vehicle for an extended period of time. Excessive sunlight, overheating, and excessive cold accelerate tyre ageing and jeopardize the life of both the item and the battery.

Do not expose it to rain or water or immerse it in water to wash it.

Preservation and storage of the battery

If the battery will not be used for more than 3 months, store it at a charge level between approximately 30% and 60%. If the battery is stored discharged for long periods despite the low self-discharge, this will cause damage to the battery and its charge capacity will be greatly reduced.

TRANSPORTATION

To ensure the safe transport of the bike, inside the passenger compartment of the vehicle used for transport or outside (e.g. bicycle carrier), in addition to providing for the preventive removal of the battery and the accessory components installed on it, perform the relative anchoring through the use of appropriate fastening materials (bands or cables) and coupling devices in good condition and installed so as not to damage the frame, cables and other parts of the product. It is the users responsibility to ascertain the suitability of the equipment used to transport the bike by fitting and installing devices in accordance with the legal requirements of the country in which it is ridden. Make sure that all the electrical cables are well connected and that the connection ports are closed and protected like all the electrical and electronic components with suitable materials to prevent the risk of possible exposure and water infiltration.

**CAUTION**

The transport of the battery must be carried out in compliance with the regulations in force and with the means of transport permitted.

Lifting

The weight of the electrically power assisted cycle means it must be lifted by two adults taking extra care to avoid the risk of personal harm (crushing and injury) or damage to property (knocks and impacts).

**CAUTION**

The Company is not liable for breakages due to the lifting and/or transport of the electrically power assisted cycle after delivering.

9. WARRANTY

The rider assumes all liability for any injury when not wearing a helmet or other protective devices. The rider must respect current local regulations regarding:

1. the minimum age allowed for the rider,
2. restrictions on the types of drivers who can use the product
3. all other regulatory aspects

The driver must always keep the product clean and in a perfect state of efficiency and maintenance, diligently perform the safety checks he/she is responsible for as described in the previous section, not tamper with the product in any way and keep all the maintenance documents. The Company shall not be liable for any damages caused and is in no way responsible for damages caused to property or persons when:

- the product is used incorrectly or in a manner that does not comply with the instructions of the user guide;
- following purchase, the item is modified or tampered with in all or some of its components.

In case of malfunction of the product for reasons not attributable to improper behaviour of the rider and in case you want to consult the general terms of warranty, please contact your dealer or visit the website www.jeepurbanemobility.com/en/support/

The Legal Guarantee never covers any Product faults or malfunctions caused by accidental events and/or events attributable to the Purchaser, or due to use of the Product in non-compliance with its intended use and/or with the provisions of the technical documentation attached to the Product, or due to failure to regulate mechanical parts, the natural wear of consumable materials, or due to assembly errors, lack of maintenance and/or use of said product in non-compliance with the instructions.

For example, the following are to be considered excluded from the legal warranty relevant to the products:

- damage caused by impacts, accidental falls or collisions, punctures;
- damage caused by use, exposure or storage in an unsuitable environment (e.g. presence of rain and/or mud, exposure to humidity or excessive heat, contact with sand or other substances);
- damage caused by failure to adjust for road use and/or maintenance of mechanical parts, brakes, handlebars, tyres, etc.; incorrect installation and/or assembly of parts and/or components;
- the natural wear of consumable materials: disc brakes (e.g. pads, calipers, discs, linings), tyres, seals, bearings, LED lights and bulbs, knobs, rubber parts, cable connector harnesses, masks and stickers, etc.;
- improper maintenance and/or misuse of the battery of the product;
- tampering with and/or forcing parts of the product;
- incorrect or inadequate maintenance or alteration of the product;
- improper use of the product (e.g.: excess load, use in competitions and/or for commercial or rental activities);
- maintenance, repairs and/or technical interventions on the product carried out by unauthorised third parties;
- damage to the products resulting from transport, if carried out by the purchaser;
- damage and/or defects resulting from the use of non-original parts.

Please refer to the latest version of the warranty terms available at www.jeepurbanemobility.com/en/support/

10. INFORMATION ABOUT DISPOSAL



CAUTION

Handling of the electrical or electronic device at the end of its service life (applicable in all European Union countries and in other European systems with separate collection systems)

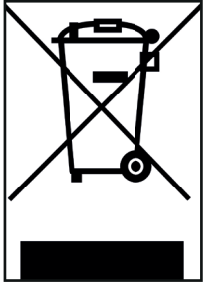

This symbol on the product or packaging indicates that the product should not be considered as normal household waste, but should be taken to a facility authorised to dispose of waste from electrical and electronic equipment (WEEE).

By ensuring the item is disposed of correctly, you will help prevent potential negative consequences for the environment and human health, which may otherwise be caused by inappropriate disposal.

Recycling materials will help to preserve natural resources.

For more detailed information about the recycling and disposal of this item, you can contact the local waste disposal service or the point of sale where you purchased it.

In any case, disposal must be carried out in accordance with the legislation in force in the country of purchase.

More specifically, consumers must not dispose of WEEE as municipal waste, but must dispose of this type of waste separately, in one of two possible ways:

- By taking it to municipal collection centres (also called eco-collection centres or recycling facilities), directly or through the collection services of municipal companies, where available.
- By taking it to shops selling new electrical and electronic equipment.

Here, very small items of the WEEE type (with the longest side less than 25 cm) can be left free of charge, while larger ones can be left on a 1-for-1 basis, i.e., you can leave the old item when you buy a new one having the same function.

Moreover, the 1-on-1 mode is always guaranteed when the consumer purchases a new EEE, regardless of the size of the WEEE.

In the event of improper disposal of electrical or electronic equipment, the specific sanctions provided for by current legislation on environmental protection may be applied.

If the WEEE contains batteries or accumulators, they must be removed and subjected to specific separate collection.



CAUTION

Treatment of spent batteries (applicable in all countries of the European Union and in other European systems with separate collection system)

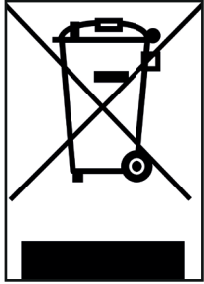

This symbol on the product or packaging indicates that the battery pack should not be treated as normal household waste. On some types of batteries, this symbol may be used in combination with a chemical symbol.

The chemical symbols for mercury (Hg) or lead (Pb) are added if the battery contains more than 0.0005% mercury or 0.004% lead.

By ensuring that the batteries are disposed of correctly, you will help prevent potential negative consequences for the environment and human health, which may otherwise be caused by inappropriate disposal. Recycling materials will help to conserve natural resources. In the case of products which, for safety, performance, or data protection purposes, require a fixed connection to an internal battery, said battery should only be replaced by qualified service personnel.

Deliver the product at the end of its service life to collection centres suitable for the disposal of electrical and electronic equipment: this ensures that the battery inside it is also treated correctly.

For more detailed information about disposal of the dead battery, contact the local waste disposal service or the shop where it was purchased.

In any case, disposal must be carried out in accordance with the legislation in force in the country of purchase.

If the WEEE contains batteries or accumulators, they must be removed and subjected to specific separate collection.

Jeep® JAT

Manuale d'uso

Istruzioni originali

Grazie per aver scelto questo prodotto.
Per informazioni, supporto tecnico, assistenza e per consultare i termini generali di garanzia rivolgersi al proprio rivenditore o visitare il sito www.jeepurbanemobility.com

1. INTRODUZIONE

- Generalità
- Servizio assistenza
- Nota legale sull'utilizzo
- Forma grafica delle avvertenze di sicurezza

2. AVVERTENZE SU USO E SICUREZZA

- Regole generali per la sicurezza
- Responsabilità ed informazioni generali sulla guida
- Modalità di utilizzo

3. PANORAMICA DEL PRODOTTO

- Componenti
- Specifiche tecniche
- Geometria

4. ISTRUZIONI DI MONTAGGIO

- Unboxing
- Installazione ruota anteriore
- Installazione manubrio
- Regolazione reggisella telescopico
- Installazione pedali

5. DISPLAY LCD

- Panoramica dei comandi e dei simboli
- Descrizione delle funzioni
- App BAFANG Go

6. BATTERIA

- Batteria
- Caricabatteria

7. MESSA IN SERVIZIO

- Sella
- Manubrio
- Freni
- Cambio e trasmissione
- Pneumatici
- Ruote
- Sospensioni

8. NOTE GENERALI SULLA MANUTENZIONE, PULIZIA, CONSERVAZIONE E TRASPORTO

- Manutenzione
- Pulizia
- Conservazione e deposito
- Trasporto

9. GARANZIA

10. INFORMAZIONI SULLO SMALTIMENTO

1. INTRODUZIONE

GENERALITÀ

Questo manuale costituisce parte integrante ed essenziale della bicicletta a pedalata assistita (EPAC).

Prima della messa in funzione, è indispensabile che gli utilizzatori leggano, comprendano ed eseguano scrupolosamente le disposizioni che seguono.

L' Azienda non risponde dei danni causati e non è in alcun modo responsabile dei danni provocati a cose o persone nelle fattispecie in cui:

- Il prodotto venga utilizzato in modo improprio o non conforme a quanto riportato nel manuale di istruzioni;
- Il prodotto, in seguito all'acquisto, venga alterato o manomesso in tutti o in alcuni dei suoi componenti.

Nell'ottica del continuo sviluppo tecnologico, la casa costruttrice si riserva di modificare il prodotto senza preavviso e senza che sia automaticamente aggiornato questo manuale.

Per informazioni e per consultare le eventuali revisioni di questo manuale visitare il sito www.jeepurbanemobility.com

SERVIZIO ASSISTENZA

Per qualunque inconveniente o richiesta di chiarimento contattate senza esitazioni il servizio assistenza tecnica del proprio rivenditore autorizzato che dispone di personale competente e specializzato, attrezzature specifiche e ricambi originali.

NOTA LEGALE SULL'UTILIZZO

Verificare e rispettare il codice della strada e le normative locali di circolazione vigenti in materia ciclistica in relazione alle restrizioni sulla tipologia dei conducenti che possono utilizzare il prodotto ed all'utilizzo stesso di questo tipo di prodotto.

FORMA GRAFICA DELLE AVVERTENZE DI SICUREZZA

Per identificare i messaggi di sicurezza nel presente manuale saranno utilizzati i seguenti simboli grafici di segnalazione che hanno la funzione di attirare l'attenzione del lettore ai fini di un uso corretto e sicuro della bicicletta a pedalata assistita.



Prestare attenzione

Evidenzia le regole da rispettare per evitare di danneggiare la bicicletta a pedalata assistita e/o impedire il verificarsi di situazioni pericolose.



Rischi residui

Evidenzia la presenza di pericoli che causano rischi residui ai quali l'utente deve prestare attenzione per evitare lesioni o danni materiali.

2. AVVERTENZE SU USO E SICUREZZA

REGOLE GENERALI PER LA SICUREZZA

Anche se si è già pratici nell'uso della bicicletta a pedalata assistita, è necessario seguire le istruzioni qui riportate, oltre alle precauzioni di carattere generale da osservare durante la guida di un mezzo a motore. È importante dedicare il tempo necessario per imparare le basi della pratica del prodotto per evitare qualsiasi incidente grave che possa aver luogo nelle prime fasi di utilizzo avendo cura di consultare, apprendere ed approfondire le informazioni rilevanti relative a descrizione, istruzioni di montaggio e utilizzo, avvertenze di sicurezza, manutenzione ed assistenza delle principali componenti installate, facendo riferimento anche ai siti dei fabbricanti specifici segnalati nel presente manuale e/o rivolgendosi al proprio rivenditore per ricevere adeguato supporto in merito alle corrette modalità di utilizzo del prodotto o per essere indirizzato presso un'organizzazione di formazione appropriata.

L' Azienda declina ogni responsabilità diretta o indiretta derivata dal cattivo utilizzo del prodotto, inadempienze tanto relative alle normative stradali quanto alle istruzioni di questo manuale, incidenti e controversie causate dal mancato rispetto delle normative e da azioni illegali.

Questo prodotto deve essere utilizzato per scopi ricreativi, non può essere utilizzato da più di una persona contemporaneamente e non deve essere utilizzato per il trasporto passeggeri.

Non cambiare in alcun modo la finalità di utilizzo del veicolo, questo prodotto non è adatto a fare acrobazie, competizioni, trasportare oggetti, trainare altri veicoli o appendici.

Il livello di pressione sonora di emissione ponderato "A" all'orecchio del conducente è inferiore a 70 dB(A).



ATTENZIONE

Informazioni sulle frequenze

La banda di frequenza di funzionamento del dispositivo Bluetooth® è compresa tra 2,4000 GHz e 2,4835 GHz.

La massima potenza a radiofrequenza trasmessa nelle bande di frequenza è di 100mW.



ATTENZIONE

Nel caso in cui, in occasione di montaggio e messa in servizio del prodotto, dovessero essere riscontrati difetti di fabbrica, passaggi non chiari o difficoltà nell'assemblaggio, non guidare la bicicletta a pedalata assistita e contattare il servizio assistenza del proprio rivenditore autorizzato o visitare il sito www.jeepurbanemobility.com/supporto/ per ricevere adeguato supporto.



PERICOLO

Nonostante l'applicazione dei dispositivi di sicurezza, per un uso sicuro della bicicletta a pedalata assistita si deve prendere nota di tutte le prescrizioni relative alla prevenzione degli infortuni riportate in questo manuale.

Rimanere sempre concentrati durante la guida e non sottovalutare i rischi residui connessi all'uso della bicicletta a pedalata assistita.

RESPONSABILITÀ ED INFORMAZIONI GENERALI SULLA GUIDA

Il conducente ha l'obbligo di usare la bicicletta a pedalata assistita con la massima diligenza e nel pieno rispetto del codice della strada e di tutte le norme in materia ciclistica vigenti nel Paese di circolazione.

Questa bicicletta a pedalata assistita (EPAC) è stata progettata e costruita per essere utilizzata in contesti fuoristradistici; l'utilizzo del prodotto sulla viabilità pubblica, strade pubbliche e piste ciclabili, è subordinato alla relativa dotazione ed equipaggiamento di tutti i dispositivi previsti dal codice della strada e delle normative locali di circolazione vigenti in materia ciclistica.

È importante tenere presente che quando si utilizza la bicicletta a pedalata assistita, anche seguendo questo manuale alla lettera, non si è immuni da lesioni causate da violazioni o azioni inappropriate intraprese nei confronti di altri veicoli, ostacoli o persone. Il cattivo utilizzo del prodotto o il mancato rispetto delle istruzioni di questo manuale possono provocare seri danni.

Il conducente ha l'obbligo di mantenere pulito ed in perfetto stato di efficienza e di manutenzione il prodotto, di eseguire diligentemente i controlli di sicurezza di sua competenza oltre che di conservare tutta la documentazione relativa alla manutenzione del prodotto.

Il conducente deve valutare attentamente le condizioni atmosferiche che potrebbero rendere pericoloso l'utilizzo della bicicletta a pedalata assistita.

Questo prodotto è un veicolo, pertanto, più velocemente si guida, più lo spazio di frenata si allunga. A tal proposito, si consiglia di moderare la velocità e di mantenere una adeguata distanza di frenata nel caso in cui ci si trovi in condizioni climatiche avverse, in caso di circolazione intensa o si transiti su fondi stradali sconnessi ed accidentati (fondi stradali irregolari con buche, avvallamenti ed ostacoli).

Su strade bagnate, scivolose, fangose o ghiacciate, lo spazio di frenata aumenta e l'aderenza diminuisce notevolmente rischiando di far slittare le ruote facendo perdere l'equilibrio rispetto alle strade asciutte. È necessario quindi condurre il veicolo con maggiore prudenza, mantenere adeguate velocità e distanze di sicurezza da altri veicoli o pedoni.

Fare maggiore attenzione quando si guida su strade sconosciute.

Per la propria sicurezza si consiglia di indossare adeguati dispositivi di protezione (casco, ginocchiere, gomitiere, scarpe adeguate) per proteggersi da eventuali cadute e lesioni mentre si guida il prodotto. Quando si presta il prodotto, fare indossare dispositivi di sicurezza al conducente e spiegare come utilizzare il veicolo; non prestare il prodotto a persone che non sappiano come utilizzarlo. Il prodotto è stato progettato per consentire il carico di un peso massimo complessivo (conducente ed eventuale carico trasportato) non superiore a 120 kg.

Evitare in qualsiasi circostanza di utilizzare il prodotto in presenza di carico complessivo trasportato superiore a quanto prescritto per non incorrere nel rischio di deteriorare l'integrità delle componenti strutturali ed elettroniche dello stesso.

La bicicletta a pedalata assistita (EPAC), conformemente a quanto previsto dalla normativa di riferimento vigente EN 15194, è un mezzo di trasporto adibito al trasporto di una sola persona. Il trasporto di un passeggero è ammissibile esclusivamente nell'ambito delle normative vigenti nel Paese di circolazione in merito a: età minima del conducente, età massima del passeggero trasportato, dotazione dispositivi di trasporto passeggero normativamente omologati ed autorizzati.

È responsabilità dell'utente accertarsi dell'idoneità dei dispositivi di equipaggiamento del prodotto adibiti al trasporto del passeggero in termini di caratteristiche costruttive, sistemi di sicurezza, sistemi di ancoraggio e della relativa installazione e montaggio sulla bicicletta a pedalata assistita conformemente a quanto previsto dalla struttura della stessa ed entro i limiti di carico previsti. L'utente è inoltre responsabile in merito alla dotazione ed installazione di dispositivi di equipaggiamento del prodotto adibiti al trasporto di oggetti ed animali in conformità a quanto normativamente omologato ed autorizzato nel Paese di circolazione ed a quanto previsto dalla struttura dello stesso ed entro i limiti di carico previsti.

ATTENZIONE

L'installazione sul prodotto di accessori e dispositivi di equipaggiamento, oltre a costituire fattore incidente sulle prestazioni e sulle modalità di utilizzo dello stesso, può in caso di relativa inidoneità essere causa di danni compromettendone il corretto funzionamento e le condizioni di sicurezza in fase di utilizzo.

Per informazioni in merito alla dotazione ed installazione di dispositivi di equipaggiamento adeguati ed idonei al prodotto rivolgersi al proprio rivenditore autorizzato o ad operatori specializzati.

Avvertenze per gli utenti

- La bicicletta a pedalata assistita può essere utilizzata solo da adulti e ragazzi esperti.
- Non assumere alcool o droghe prima di guidare la bicicletta a pedalata assistita.
- Non chiedere alla bicicletta a pedalata assistita prestazioni superiori a quelle per cui è stata progettata.
- Non guidare mai la bicicletta a pedalata assistita con parti smontate.
- Guidare con entrambe le mani sul manubrio.
- Sostituire le parti usurate e/o danneggiate, controllare che le protezioni funzionino nel modo corretto prima dell'utilizzo.
- Tenere lontano i bambini da parti plastiche (inclusi i materiali di imballo) e piccole parti che possono provocare soffocamenti.
- Supervisionare i bambini per assicurarsi che non giochino con il prodotto.
- Eliminare eventuali spigoli taglienti causati dall'utilizzo improprio, rotture o danneggiamenti del prodotto.
- Prestare massima attenzione utilizzando il prodotto in prossimità di pedoni ed avere cura di rallentare e segnalare la propria presenza per evitare di spaventarli sopraggiungendo alle loro spalle.
- Assemblare correttamente il prodotto.

MODALITÀ DI UTILIZZO

La Jeep® JAT è una bicicletta a pedalata assistita progettata e costruita per essere utilizzata in contesti fuoristradistici, idonea alla guida su sentieri naturali tecnici ed in presenza di dislivelli.

La bicicletta a pedalata assistita è una bicicletta equipaggiata con un motore elettrico ausiliario che si attiva esclusivamente quando si azionano i pedali.

Il motore, quindi, non sostituisce il lavoro muscolare delle gambe del ciclista, ma le aiuta a fare meno fatica, attivandosi nelle modalità previste dal funzionamento delle componenti elettriche ed elettroniche in dotazione al prodotto: batteria, comandi al manubrio, sensori ed elettronica di controllo.

In dettaglio, il motore elettrico è alimentato da una batteria e viene controllato da una centralina che ne gestisce l'erogazione della potenza e la spinta aggiuntiva da fornire al contributo muscolare originato dalla pedalata del conducente in base alla lettura di valori forniti in tempo reale da una serie di sensori ed in funzione dei parametri di gestione inseriti dall'utilizzatore attraverso i comandi al manubrio.

Il motore elettrico in dotazione alla bicicletta a pedalata assistita, conformemente a quanto previsto dai requisiti della Direttiva Europea 2002/24/CE, oltre ad attivarsi esclusivamente in

supporto alla funzione di pedalata muscolare fornita dall'utilizzatore ed in modalità direttamente proporzionale alla forza applicata dallo stesso, si disattiverà al raggiungimento dei 25 km/h di velocità.

Ogni modifica dello stato di costruzione può compromettere il comportamento, la sicurezza e la stabilità della bicicletta a pedalata assistita e può condurre ad un incidente.

Altri tipi di impiego, oppure l'ampliamento dell'impiego oltre quello previsto, non corrispondono alla destinazione attribuita dal costruttore; pertanto, il costruttore non può assumersi alcuna responsabilità per danni eventualmente risultanti.

L'autonomia della batteria in dotazione alla bicicletta a pedalata assistita, e quindi il relativo dato di percorrenza in km stimato, può variare sensibilmente a seconda delle specifiche modalità di utilizzo (carico complessivo trasportato, contributo muscolare fornito dal conducente, livello di assistenza elettrica alla pedalata selezionato, frequenza partenze/ripartenze), delle condizioni meccaniche ed elettriche del prodotto (pressione ed usura degli pneumatici, livello di efficienza della batteria) e degli influssi esterni (pendenze e fondo stradale, condizioni atmosferiche).

Prima di ogni utilizzo controllare con attenzione il corretto funzionamento dei freni ed il loro stato di usura, verificare la pressione degli pneumatici, l'usura delle ruote e lo stato di carica della batteria.

Controllare regolarmente il serraggio dei vari elementi imbullonati. I dadi e tutti gli altri fissaggi autoserranti possono perdere la loro efficienza, è quindi necessario controllare periodicamente e stringere questi componenti.

Come tutti i componenti meccanici, anche questo prodotto è soggetto ad usura e forti sollecitazioni. Materiali e componenti diversi possono reagire all'usura o alla fatica da sollecitazione in modi diversi. Se la vita utile di un componente venisse superata, potrebbe rompersi improvvisamente, causando lesioni all'utilizzatore. Qualsiasi forma di crepa, graffio o cambiamento di colorazione in zone molto sollecitate indica che la vita del componente è stata raggiunta e deve essere sostituito.



ATTENZIONE

Ambiente di utilizzo

- La bicicletta a pedalata assistita può essere utilizzata all'esterno, in assenza di condizioni atmosferiche avverse (pioggia, grandine, neve, vento forte, ecc.).
- Temperatura massima ammessa: +40°C
- Temperatura minima ammessa: +0°C
- Umidità massima ammessa: 80%



Le azioni qui di seguito descritte, che ovviamente non possono coprire l'intero arco di potenziali possibilità di "cattivo uso" della bicicletta a pedalata assistita, sono da considerarsi assolutamente vietate.

- Utilizzare la bicicletta a pedalata assistita per impieghi diversi da quelli per i quali è stata costruita.
- Utilizzare la bicicletta a pedalata assistita se il proprio peso è superiore a quello consentito.
- Utilizzare la bicicletta a pedalata assistita sotto l'effetto di alcool o droghe.
- Utilizzare la bicicletta a pedalata assistita in aree soggette a rischio di incendi, esplosioni od in ambienti con atmosfera corrosiva e/o chimicamente attiva.
- Utilizzare la bicicletta a pedalata assistita in presenza di condizioni atmosferiche avverse (pioggia battente, grandine, neve, forte vento, ecc.).
- Utilizzare la bicicletta a pedalata assistita in ambienti scarsamente illuminati.
- Modificare il telaio o la bicicletta in alcun modo e/o limare, forare o rimuovere parti della bicicletta.
- Installare componenti e/o accessori incompatibili con il prodotto per evitare di compromettere l'integrità e la solidità del prodotto.
- Ricaricare la batteria in ambiente troppo caldo o non sufficientemente ventilato.
- Coprire la batteria durante la ricarica.
- Fumare o utilizzare fiamme libere vicino alla zona di ricarica.
- Eseguire qualsiasi intervento di manutenzione con la batteria collegata.
- Inserire gli arti o le dita fra le parti mobili della bicicletta.
- Toccare i freni immediatamente dopo l'uso causa surriscaldamento.
- Permettere che le componenti elettriche ed elettroniche della bicicletta a pedalata assistita entrino a contatto con acqua o altri liquidi.
- Modificare o trasformare in alcun modo il prodotto o le sue parti meccaniche ed elettroniche per evitare il rischio di danneggiamenti strutturali, comprometterne l'efficienza e provocare danni.

Se si rileva qualche difetto di fabbrica, se si rilevano rumori insoliti o qualche anomalia, non utilizzare il veicolo e contattare il proprio rivenditore autorizzato o visitare il sito www.jeepurbanemobility.com/supporto/

3. PANORAMICA DEL PRODOTTO

COMPONENTI



1. Sella
2. Reggisella telescopico
3. Collarino reggisella
4. Pneumatico posteriore
5. Ruota posteriore
6. Pinza freno posteriore (lato opposto)
7. Disco freno posteriore (lato opposto)
8. Sgancio rapido ruota posteriore
9. Cassetta
10. Cambio - deragliatore posteriore
11. Catena
12. Magnete sensore di velocità
13. Sensore di velocità
14. Cavalletto (lato opposto)
15. Corona
16. Pedivella
17. Pedale
18. Unità motrice
19. Batteria Li-Ion
20. Presa di ricarica della batteria a telaio
21. Pneumatico anteriore
22. Sgancio rapido ruota anteriore
23. Ruota anteriore
24. Disco freno anteriore (lato opposto)
25. Pinza freno anteriore (lato opposto)
26. Forcella
27. Leva freno anteriore
28. Comando PopLoc blocco/sblocco forcella
29. Display LCD
30. Attacco manubrio
31. Manubrio
32. Comando reggisella telescopico
33. Leva freno ruota posteriore
34. Cambio - comando
35. Serratura blocco/sblocco batteria (lato opposto tubo obliquo telaio)
36. Ammortizzatore posteriore

SPECIFICHE TECNICHE

Componente	Marca, Modello
Unità Motrice	BAFANG, M510 Mid Motor G522.250.C - 250W 36V 95N·m
Batteria	BAFANG, BT F092.B522 - 36V 14.5Ah 522Wh
Display LCD	BAFANG, DP C221.CAN
Forcella	RockShox, Judy Silver TK 29" 100mm
Comando blocco/sblocco forcella	RockShox, PopLoc remote lockout
Ammortizzatore posteriore	RockShox, Monarch R 190/51 mm Tune mid/mid
Cambio - Comando 9v Meccanico	SHIMANO, Altus SL-M2010 9v
Cambio - Deragliatore posteriore 9v Meccanico	SHIMANO, Altus RD-M370-SGS 9v
Cassetta	SHIMANO, CS-HG201-9v 11-34
Catena	KMC, Z99 9v 130 maglie
Corona	BAFANG, CW E1.11.32T
Pedivelle	BAFANG, EB02 TT BHM B 170mm
Pedali	xerama, FLAT SP-102
Freno idraulico anteriore	Logan, HD-M200F Disco Ø180mm
Freno idraulico posteriore	Logan, HD-M200R Disco Ø160mm
Manubrio	UUR, HB-35BT MTB alloy 800mm Ø35mm
Attacco manubrio	UUR, AS-235 Ø35mm
Manopole	Herrmans, MTB black diamond lock
Serie Sterzo	neco, semi-integrated threadless black 1.5 - 1 1/8
Sella	REKO, Sport black
Reggisella telescopico	EXAform, 900-i Adjustable Seatpost 75mm Ø30.9mm
Comando reggisella telescopico	EXAform, 900-i remote lever
Cavalletto	URSUS, 78VN2R adjustable black
Ruota anteriore	LRT, 29" alloy double wall black - 36H QR - 13G
Ruota posteriore	LRT, 29" alloy double wall black - 36H QR C - 13G
Pneumatico anteriore	KENDA, K1153 29"x2.35 MTB
Pneumatico posteriore	KENDA, K1153 29"x2.35 MTB
Peso E-Bike	26,0 kg~
Peso E-Bike senza batteria	22,5 kg~
Limite di peso strutturale*	120 kg

*Peso totale massimo (conducente e carico) trasportabile definito e testato per essere supportato a livello strutturale.

GEOMETRIA

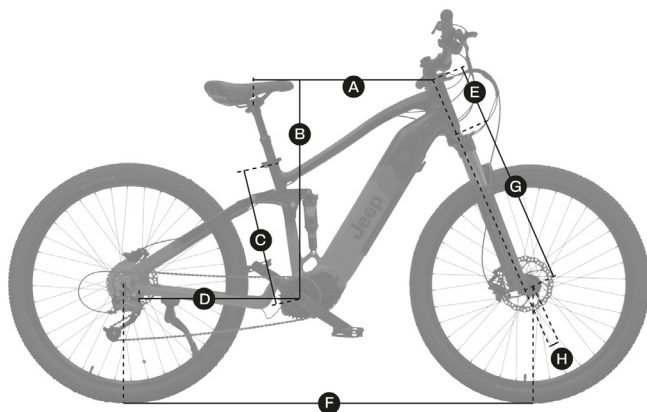

A	Lunghezza tubo orizzontale "Centro/Centro" (mm)	570
B	Stack (mm)	735
C	Lunghezza tubo piantone (mm)	435
D	Lunghezza foderi carro posteriore (mm)	535
E	Lunghezza tubo sterzo (mm)	180
F	Interasse (mm)	1250
G	Lunghezza forcella (mm)	580
H	Offset forcella (mm)	51
	Escursione forcella (mm)	100
	Escursione posteriore (mm)	190x51
	Lunghezza manubrio (mm)	800
	Lunghezza pedivella (mm)	170

4. ISTRUZIONI DI MONTAGGIO

UNBOXING

Estrarre con cura la bicicletta dal proprio imballo e provvedere alla rimozione dei materiali di protezione prestando attenzione a non danneggiare le relative parti estetiche e a non forzare cavi e componenti preassemblate. La rimozione dall'imballo ed il successivo posizionamento a terra della bicicletta deve essere eseguita da due persone adulte per garantire l'integrità del prodotto ed evitare il rischio di incorrere in infortuni.

ATTENZIONE

I materiali di imballaggio interno del prodotto non sono idonei a sorreggere la bicicletta successivamente all'estrazione dal proprio imballo; utilizzare esclusivamente attrezzature di supporto adeguate a garantire la stabilità della bicicletta durante lo svolgimento dell'attività di montaggio e regolazione necessarie alla relativa messa in servizio (es: cavalletti e/o supporti reggi bici).

Si consiglia di conservare imballo esterno e materiali di imballaggio interno del prodotto per eventuali successive necessità di trasporto e/o spedizione.

Per informazioni in merito alla dotazione ed installazione di dispositivi di equipaggiamento adeguati ed idonei al prodotto rivolgersi al proprio rivenditore autorizzato o ad operatori specializzati.

ATTENZIONE

Set chiavi batteria

Il prodotto prevede la dotazione esclusiva di 2 chiavi univocamente associate alla serratura a chiave presente sul telaio della bicicletta per permettere blocco e/o sblocco per estrazione della batteria.

Custodire le chiavi in luogo sicuro avendo cura di evitarne lo smarrimento e la conseguente impossibilità di rimuovere la batteria dal telaio del prodotto.

Non utilizzare il prodotto mantenendo la chiave inserita nella serratura a telaio per prevenire il rischio di furto o danneggiamento accidentale causato da eventuali urti.

ATTENZIONE

Verifica negativa

Nel caso in cui, in occasione di montaggio e messa in servizio del prodotto, dovessero essere riscontrati difetti di fabbrica, passaggi non chiari o difficoltà nell'assemblaggio, non guidare la bicicletta a pedalata assistita e contattare il servizio assistenza del proprio rivenditore autorizzato o visitare il sito www.jeepurbanemobility.com/supporto/ per ricevere adeguato supporto.

INSTALLAZIONE RUOTA ANTERIORE

Ruotare la forcella sino a posizionarla frontalmente al telaio e, dopo aver rimosso il distanziatore per pastiglie della pinza del freno anteriore, inserire la ruota anteriore negli appositi alloggi della forcella (forcellini) e serrare con l'apposito dispositivo di sgancio rapido reperibile all'interno della scatola accessori in dotazione al prodotto.

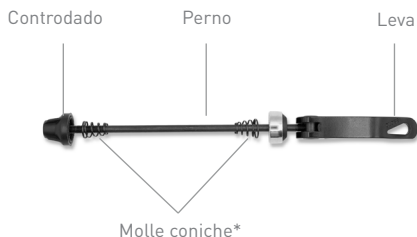
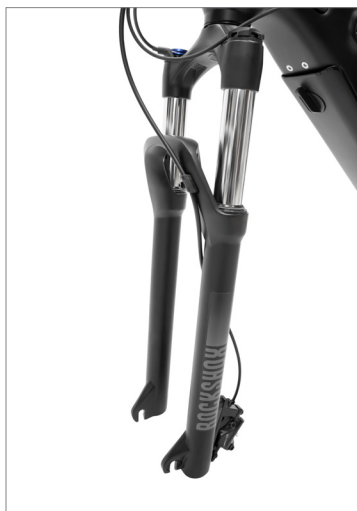

*Molle coniche: posizionare la parte terminale delle molle coniche (quella con il diametro minore) in direzione della ruota.

Inserire il perno corredato della relativa molla conica all'interno del mozzo lasciando la leva sul lato sinistro della bicicletta (lato disco freno); inserire la seconda molla conica ed il controdado nel perno fuoriuscito dal mozzo sul lato opposto avvitandolo fino a mandarlo in battuta contro il forcellino.

Chiudere la leva verso la forcella per completare l'operazione di serraggio verificando che la leva presenti una adeguata resistenza in fase di chiusura (tale da lasciare un segno sul palmo della mano adibita a serraggio leva, cosiddetto "imprint on palm") e, successivamente alla chiusura, richieda si eserciti una notevole forza per permettere relativa apertura.



ATTENZIONE

Non azionare la leva del freno anteriore (posizionata sul lato sinistro del manubrio) con ruota anteriore non installata e distanziatore per pastiglie della pinza freno anteriore assente.

INSTALLAZIONE MANUBRIO

Verificare che l'attacco manubrio sia posizionato frontalmente ed allineato alla ruota anteriore ed al tubo orizzontale del telaio della bicicletta (fig.A).

Utilizzando una chiave con inserto a brugola esagonale 4mm allentare gradualmente ed alternativamente le quattro viti di fissaggio del frontalino presente sull'estremità dell'attacco manubrio ruotandole in senso antiorario sino a permetterne la rimozione (fig.B).

Collocare centralmente il manubrio nell'apposito alloggiamento presente sul corpo dell'attacco manubrio (fig.C) e posizionare il frontalino dell'attacco manubrio precedentemente rimosso nella sua sede originaria inserendo ed avvitando leggermente (ruotando in senso orario) ed alternativamente le viti di fissaggio per impostare il posizionamento desiderato del manubrio.

Finalizzare l'installazione del manubrio fissando le viti nella sequenza indicata sino a completo serraggio (fig.D).

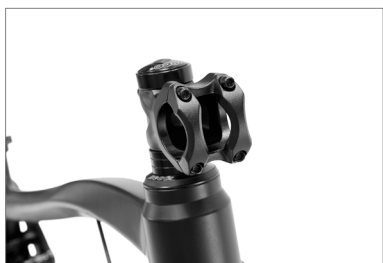

fig.A



fig.B



fig.C



fig.D

REGOLAZIONE REGGISELLA TELESCOPICO

Prima di regolare l'altezza della sella è necessario estendere completamente il reggisella telescopico procedendo come segue:

- posizionare il pollice della mano destra sulla leva del comando del reggisella telescopico (fig.E) e la mano sinistra sulla sella (fig.F);
- premere la leva del comando del reggisella telescopico e simultaneamente utilizzare la mano sinistra per controllare il movimento verso l'alto della sella sino a completa estensione del reggisella.



fig.E



fig.F

Allentare il meccanismo di serraggio rapido (collarino reggisella a sgancio rapido), adibito a garantire il fissaggio del reggisella al tubo piantone del telaio, permettendo estrazione e/o inserimento dello stesso sino ad impostazione dell'altezza della sella desiderata avendo cura di verificare che la stessa sia allineata alla linea centrale del tubo orizzontale del telaio della bicicletta.

Finalizzare l'operazione serrando il collarino reggisella sino a garantire il fissaggio del reggisella al tubo piantone del telaio.



PERICOLO

Limite minimo di inserimento del reggisella

È severamente vietato estrarre il reggisella dal tubo piantone del telaio oltre il livello minimo di inserimento indicato sullo stesso per evitare il rischio di causare danni strutturali alla bicicletta (telaio e/o reggisella) ed incorrere in seri infortuni.

Il corretto e sicuro posizionamento del cannotto reggisella all'interno del tubo piantone del telaio sarà confermato dall'esecuzione di una procedura di inserimento che escluda la visibilità della relativa marcatura e/o indicazione grafica del limite minimo di inserimento; si veda:



Posizione corretta



Posizione scorretta

INSTALLAZIONE PEDALI

Individuare il pedale di destra (contrassegnato con la lettera R) ed il pedale di sinistra (contrassegnato con la lettera L).

Installare il pedale di destra (R) inserendo il perno filettato del pedale nella pedivella corrispondente presente sul lato destro della bicicletta ed avendo cura di avvitarlo in senso orario (ruotare in direzione della ruota anteriore) sino a relativo serraggio da eseguire utilizzando una chiave fissa 15mm.

Installare il pedale di sinistra (L) inserendo il perno filettato del pedale nella pedivella corrispondente presente sul lato sinistro della bicicletta ed avendo cura di avvitarlo in senso antiorario (ruotare in direzione della ruota anteriore) sino a relativo serraggio da eseguire utilizzando una chiave fissa 15mm.

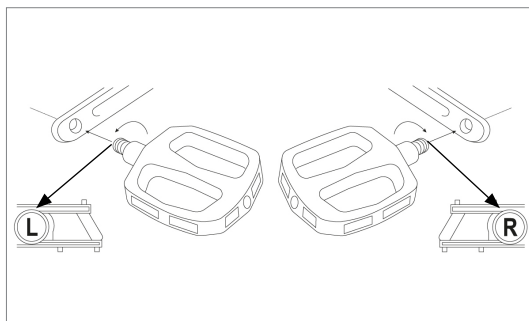

ATTENZIONE

Verificare e controllare regolarmente il corretto serraggio dei vari elementi imbullonati, delle viti di fissaggio, meccanismi di serraggio rapido (sganci rapidi) ed assi passanti oltre ad un controllo generale che tutte le parti siano in ordine.

I dadi e tutti gli altri fissaggi autoserranti possono perdere la loro efficienza, è quindi necessario controllare periodicamente e serrare questi componenti.

I valori delle coppie di serraggio consigliate per il fissaggio delle specifiche componenti presenti sul prodotto sono individuabili in corrispondenza dei relativi elementi.

Una coppia di serraggio corretta (viti, bulloni, dadi) è fondamentale per la sicurezza. Se viene applicata una forza non sufficiente, la tenuta non è garantita. Una forza eccessiva può rovinare le filettature o causare l'allungamento, la deformazione o la rottura del dispositivo di fissaggio. In entrambi i casi, una coppia di serraggio non corretta può portare a perdite di controllo e cadute.

Dove indicato, controllare che ogni vite sia serrata alla coppia specificata.

Dopo il primo utilizzo e successivamente in modo regolare, ricontrrollare il serraggio di ogni vite per garantire un fissaggio sicuro dei componenti.

La verifica del corretto serraggio delle componenti attraverso sistemi a leva (meccanismi di serraggio rapido), regolata intervenendo sul dado di serraggio e non sulla leva di blocco del meccanismo, in assenza di indicazioni tecnicamente precise dei relativi valori, può avvenire testando che la relativa componente oggetto di fissaggio non sia mobile e/o instabile se sottoposta ad energico tentativo di rimozione e/o estrazione e verificando che la leva di serraggio presenti una adeguata resistenza in fase di chiusura (tale da lasciare un segno sul palmo della mano adibita a serraggio leva, cosiddetto "imprint on palm") e, successivamente alla chiusura, richieda si eserciti una notevole forza per permettere relativa apertura.

La possibilità di manovrare la leva di blocco del meccanismo esercitando una pressione manuale minima è indicativo di condizioni di bloccaggio insufficiente richiedendo ulteriore intervento di serraggio del dado di regolazione.

5. DISPLAY LCD

La bicicletta a pedalata assistita è fornita di un dispositivo di comando posizionato sul manubrio, display LCD, alimentato dalla batteria in dotazione al prodotto, che permette il controllo dei dati e la gestione completa di tutte le funzionalità elettriche ed elettroniche del prodotto.

PANORAMICA DEI COMANDI E DEI SIMBOLI

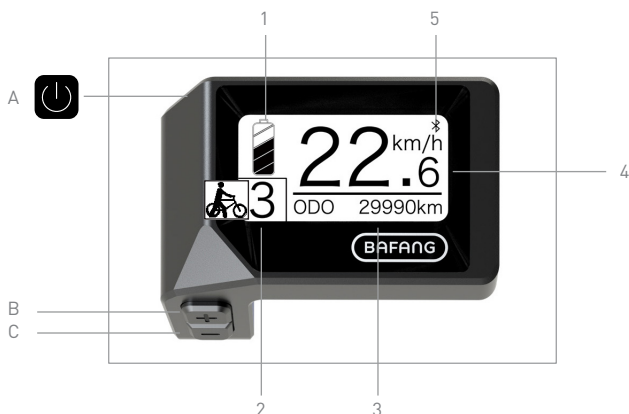

- A. Tasto di accensione/spengimento (On/Off)
- B. Tasto di variazione e/o aumento valore (+)
- C. Tasto di variazione e/o diminuzione valore (-)

- 1. Indicatore livello di carica residua della batteria
- 2. Indicatore livello di assistenza alla pedalata selezionato / indicatore attivazione funzione di camminata assistita (WALK)
- 3. Visualizzazione dati di utilizzo: TRIP / ODO / MAX / AVG / RANGE / CAL / POWER / TIME
- 4. Tachimetro digitale: indicatore velocità istantanea rilevata in fase di utilizzo (km/h o mph)
- 5. Indicatore attivazione funzionalità Bluetooth®

DESCRIZIONE DELLE FUNZIONI

Accensione/Spegnimento

Premere il tasto On/Off per almeno 2 secondi per accendere il display LCD e permettere l'attivazione del sistema.

Premere il tasto On/Off per almeno 2 secondi per spegnere il display LCD e determinare la disattivazione del sistema.

Selezione del Livello di Assistenza alla Pedalata

Premere brevemente il tasto + o - per aumentare o diminuire il livello di assistenza alla pedalata erogato dall'unità motrice.

I livelli di assistenza alla pedalata selezionabili sono compresi tra i valori 1 e 5.

Selezionando il livello 1 si imposta la modalità che prevede il minimo supporto elettrico alla pedalata fornito dall'unità motrice.

Selezionando il livello 5 si imposta la modalità che prevede il massimo supporto elettrico alla pedalata fornito dall'unità motrice.

Premendo il tasto - sino a selezionare il valore 0 si esclude l'attivazione del supporto elettrico alla pedalata.

Attivazione Camminata Assistita

Dopo aver escluso il supporto elettrico alla pedalata fornito dall'unità motore premendo il tasto - sino a selezionare il valore 0, premere brevemente il tasto - sino a visualizzazione sul display del simbolo WALK.

Mantenere premuto il tasto - per attivare la funzione di camminata assistita, segnalata dalla presenza intermittente del simbolo WALK permettendo di attivare un supporto elettrico minimo dell'unità motrice per agevolare la conduzione della bicicletta a pedalata assistita camminando a fianco della stessa.

Disattivare la funzione interrompendo la digitazione del tasto -.



La funzione di camminata assistita deve essere utilizzata in conformità alle normative vigenti nel Paese di circolazione ed è ammessa esclusivamente per condurre la bicicletta a pedalata assistita camminando a fianco della stessa, mantenendosi a debita distanza da pedale e pedivella in rotazione, ed impugnando saldamente e con entrambe le mani le manopole del manubrio.



È severamente vietato abilitare la funzione di camminata assistita trovandosi in sella alla bicicletta a pedalata assistita per evitare il pericolo di infortuni ed il rischio di danneggiamento alle componenti elettriche del prodotto.

Visualizzazione dati di utilizzo

Premendo brevemente il tasto On/Off è possibile selezionare e visualizzare in successione gli specifici dati di utilizzo della bicicletta a pedalata assistita disponibili relativi a:

TRIP = visualizzazione dato distanza parziale percorsa (km o mile)

ODO = visualizzazione dato distanza totale percorsa (km o mile)

MAX = visualizzazione dato velocità massima registrata (km/h o mph)

AVG = visualizzazione dato velocità media registrata (km/h o mph)

RANGE = visualizzazione dato di percorrenza stimato rilevato istantaneamente in condizioni standard ed aggiornato in tempo reale in base a livello di carica residua della batteria e livello di assistenza alla pedalata selezionato (km o mile)*

CAL = visualizzazione dato consumo energetico (kCal)

POWER = visualizzazione dato potenza erogata dall'unità motrice (W)

TIME = visualizzazione dato durata di utilizzo (min)

*L'autonomia della batteria in dotazione alla bicicletta a pedalata assistita, e quindi il relativo dato di percorrenza in km stimato, può variare sensibilmente a seconda delle specifiche modalità di utilizzo (carico complessivo trasportato, contributo muscolare fornito dal conducente, livello di assistenza elettrica alla pedalata selezionato, frequenza partenze/ripartenze), delle condizioni meccaniche ed elettriche del prodotto (pressione ed usura degli pneumatici, livello di efficienza della batteria) e degli influssi esterni (pendenze e fondo stradale, condizioni atmosferiche).

Indicatore del livello di carica residua della batteria

Il livello di carica della batteria viene visualizzato sullo schermo del display attraverso la presenza di un numero di segmenti compreso tra 0 e 5.

La presenza di 5 segmenti è indicativa del massimo intervallo di carica della batteria percentualmente definito e rilevato istantaneamente corrispondente ad un livello di carica residuo compreso tra 80% e 100% della relativa capacità.

La riduzione dei segmenti presenti fornisce un dato indicativo del decrescente livello di carica della batteria disponibile e della conseguente autonomia come di seguito descritto:

5 segmenti = 80-100% livello carica residua della batteria

4 segmenti = 60-80% livello carica residua della batteria

3 segmenti = 40-60% livello carica residua della batteria

2 segmenti = 20-40% livello carica residua della batteria

1 segmento = 5-20% livello carica residua della batteria

0 segmenti (indicatore lampeggiante) = < 5% livello carica residua della batteria

L'indicatore della batteria può subire oscillazioni nel livello di carica a seconda dell'uso della bicicletta a pedalata assistita, per esempio percorrendo una salita il livello visualizzato può scendere rapidamente in quanto si ha un consumo molto più elevato della batteria.

Indicatore anomalia di funzionamento

Nel caso in cui venisse rilevata un'anomalia di funzionamento del sistema elettrico e/o elettronico del prodotto sarà visualizzato sullo schermo del display il messaggio "Error Code" ed il corrispondente Codice Errore identificativo. Consultare la seguente tabella riepilogativa per comprendere la descrizione dell'anomalia ed il relativo intervento da predisporre per permettere il ripristino al corretto funzionamento del prodotto, autonomamente e/o contattando il servizio di assistenza post-vendita per ricevere opportuno supporto: www.jeeurbanemobility.com/supporto/

Codice Errore	Descrizione	Soluzione / Intervento suggerito
07	Protezione da sovratensione	Rimuovere e reinserire la batteria. Se il problema persiste eseguire l'aggiornamento della centralina. Se il problema persiste sarà necessario sostituire la batteria.
08	Errore segnale sensore Hall	Verificare che tutti i terminali del motore siano collegati correttamente. Se il problema persiste, sostituire il motore.
09	Errore nelle fasi del motore	Sostituire il motore.
10	Raggiungimento massimo valore di protezione della temperatura nel motore	Spegnere il sistema e lasciare raffreddare il prodotto. Se il problema persiste, sostituire il motore.
11	Errore sensore della temperatura del motore	Sostituire il motore.
12	Errore sensore della temperatura della centralina	Sostituire la centralina.
13	Errore sensore della temperatura nella batteria	Verificare che tutti i terminali della batteria siano collegati correttamente al motore. Se il problema persiste, sostituire la batteria.
14 - 15	Errore sensore della temperatura della centralina	Spegnere il sistema e lasciare raffreddare il prodotto. Se il problema persiste, sostituire la centralina.
21	Errore sensore di velocità	Spegnere il sistema e verificare che il terminale del sensore di velocità sia collegato correttamente. Verificare che il magnete (posizionato sul raggio della ruota posteriore) ed il sensore di velocità siano correttamente allineati e distanziati tra 10mm e 20mm (fig.A). Se il problema persiste eseguire l'aggiornamento della centralina o relativa sostituzione.
25 - 26	Errore segnale di coppia	Verifica che tutti i collegamenti siano correttamente eseguiti. Se il problema persiste eseguire l'aggiornamento della centralina. Se il problema persiste sostituire il sensore di coppia.
27	Sovracorrente della centralina	Eseguire l'aggiornamento della centralina. Se il problema persiste sostituire la centralina.
30	Problema di comunicazione	Verifica che tutti i collegamenti siano correttamente eseguiti. Se il problema persiste eseguire l'aggiornamento della centralina. Se il problema persiste sostituire la centralina.
35 - 36 -37	Guasto ai sistemi di rilevamento	Eseguire l'aggiornamento della centralina. Se il problema persiste sostituire la centralina.
41 - 43 - 44 - 47 - 48	Tensione batteria troppo alta	Sostituire la batteria.
42	Tensione batteria troppo bassa	Ricaricare la batteria. Se il problema persiste, sostituire la batteria.
45	Temperatura batteria troppo alta	Spegnere il sistema e lasciare raffreddare il prodotto. Se il problema persiste, sostituire la batteria.
46	Temperatura batteria troppo bassa	Estrarre la batteria e permettere che raggiunga temperatura superiore a 10°C. Se il problema persiste, sostituire la batteria.
81	Guasto modulo Bluetooth®	Aggiornare il display. Se il problema persiste, sostituire il display.

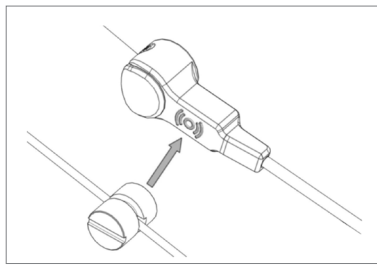

fig.A

Service

Il display visualizza il segnale "SERVICE" notificando il raggiungimento di una determinata percorrenza totale (5.000 km) e/od un determinato numero di cicli di ricarica della batteria eseguiti (100 cicli) permettendo all'utente di valutare eventuali esigenze manutentive del prodotto.

Funzione disattivabile/attivabile attraverso il menu impostazioni (Display Setting) come descritto nella specifica sezione del manuale.

Menu impostazioni e configurazione dei parametri (Display Setting)

Dopo aver acceso il display, premere contemporaneamente i tasti + e - per accedere al menu delle impostazioni.

Premere brevemente il tasto On/Off per confermare l'opzione selezionata; selezionare l'opzione "Exit" per uscire dal menu impostazione e ritornare al menu principale.

Selezionando l'opzione "Display Setting" sarà possibile accedere al menu di configurazione parametri di sistema intervenendo e personalizzando le seguenti funzioni:
Trip Reset / Unit / Brightness / Auto Off / Service

Selezionando l'opzione **Trip Reset** premere il tasto + e/o - per impostare stato attivazione (YES) o disattivazione (NO) della funzione di azzeramento automatico del dato relativo alla distanza parziale percorsa contestualmente allo spegnimento del display; confermare la preferenza digitando brevemente il tasto On/Off.

Selezionando l'opzione **Unit** premere il tasto + e/o - per impostare l'unità di misura relativa ai dati di velocità e percorrenza visualizzati sul display: Metric (Km/h e Km) o Imperial (mph e mile); confermare la preferenza digitando brevemente il tasto On/Off.

Selezionando l'opzione **Brightness** premere il tasto + e/o - per impostare il livello di luminosità dello schermo del display LCD gradito tra i 5 livelli disponibili; confermare la preferenza digitando brevemente il tasto On/Off.

Selezionando l'opzione **Auto Off** premere il tasto + e/o - per impostare la durata in minuti programmata per lo spegnimento automatico del display in condizioni di inutilizzo del prodotto (valori selezionabili da 1 a 9); confermare la preferenza digitando brevemente il tasto On/Off. Impostando il valore OFF sarà disattivata la funzione di spegnimento automatico e sarà possibile spegnere il display esclusivamente manualmente.

Selezionando l'opzione **Service** premere il tasto + e/o - per impostare stato attivazione (YES) o disattivazione (NO) della relativa funzione di notifica automatica; confermare la preferenza digitando brevemente il tasto On/Off.

Selezionando l'opzione "Back" sarà possibile tornare al menu precedente.

Informazioni di sistema (Information)

Dopo aver acceso il display, premere contemporaneamente i tasti + e - per accedere al menu delle impostazioni.

Premere brevemente il tasto On/Off per confermare l'opzione selezionata; selezionare l'opzione "Exit" per uscire dal menu impostazione e ritornare al menu principale.

Selezionando l'opzione "Information" sarà possibile visualizzare e consultare informazioni e parametri di sistema non modificabili e configurati in origine per permettere il funzionamento ottimale del prodotto e conformemente a quanto previsto dalle normative vigenti in merito all'utilizzo della bicicletta a pedalata assistita (EPAC):

Wheel Size (dimensione ruota), Speed Limit (limite di velocità), Battery Info (informazioni batteria), Ctrl Info (informazioni centralina), Display Info (informazioni display), Torque Info (informazioni sensore di coppia), Error Code.

Selezionando l'opzione "Back" sarà possibile tornare al menu precedente.

Nel caso in cui si evidenziassero sul display dati anomali contattare il servizio assistenza tecnica post-vendita per ricevere opportuno supporto: www.jeepurbanmobility.com/supporto/

APP BAFANG GO

Il Display LCD DP C221.CAN in dotazione al prodotto dispone di funzionalità Bluetooth® che consente di connettere lo stesso al mondo digitale permettendo visualizzazione, controllo e personalizzazione di tutte le funzioni del sistema.

Dopo aver installato l'app BAFANG Go sul proprio device sarà possibile eseguire il collegamento della propria E-MTB con l'app tramite Bluetooth® attivando il sistema attraverso il tasto On/Off presente sul display ed eseguendo la relativa associazione attraverso il proprio dispositivo.



6. BATTERIA

La bicicletta a pedalata assistita avvia ed alimenta le proprie funzioni elettriche ed elettroniche attraverso la batteria agli ioni di litio in dotazione al prodotto, correttamente ricaricata ed installata.

BATTERIA

Tensione Nominale	36 V
Capacità Nominale	14,5 Ah
Energia	522 Wh
Temperatura di funzionamento	0 - 40°C
Temperatura di stoccaggio	10 - 30°C
Peso	3,5 kg

- A. Presa per connettore di ricarica
- B. Indicatore stato di carica residua batteria
- C. Dispositivo di sblocco

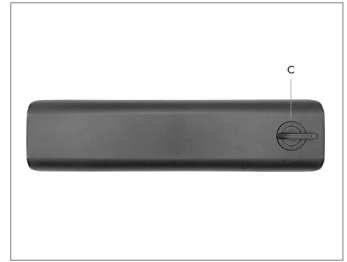
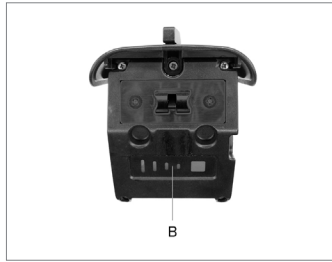
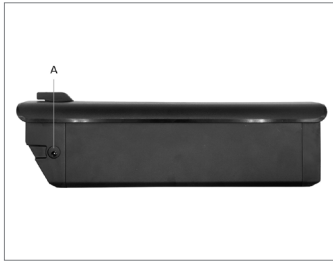

Estrazione e inserimento batteria

La batteria può essere rimossa dal telaio della bicicletta per prevenirne il furto, per la ricarica o per essere conservata nelle condizioni ottimali.

Procedura di estrazione della batteria

Inserire la chiave in dotazione nella serratura presente sul telaio e, dopo aver ruotato la chiave in senso orario sino a posizione di sblocco, procedere ad estrazione della batteria dalla propria sede di fissaggio intervenendo sul dispositivo di sblocco presente sulla batteria stessa.

Procedura di inserimento della batteria

Inserire la batteria nella propria sede integrata al telaio della bicicletta assicurandola alla stessa ruotando la chiave in senso antiorario sino a posizione di blocco. Verificare che la batteria sia correttamente installata e bloccata eseguendo un energico tentativo di estrazione e/o accertandosi che la stessa sia saldamente ancorata al telaio e non sia mobile.



ATTENZIONE

Prima di utilizzare la bicicletta a pedalata assistita per la prima volta occorre effettuare un ciclo completo di ricarica della batteria utilizzando l'apposito caricabatteria fornito in dotazione. Il tempo medio per la ricarica completa della batteria, variabile in funzione del livello di carica residua della stessa, è stimabile sino ad un massimo di 8/9h.

Si consiglia di ricaricare la batteria con il suo apposito caricabatterie dopo ogni utilizzo della bicicletta a pedalata assistita.

Utilizzare esclusivamente il caricabatteria in dotazione od un modello omologato avente le medesime specifiche tecniche avendo cura di osservare le relative modalità e precauzioni di utilizzo indicate sullo stesso o sul manuale.

CARICABATTERIA

Tensione in ingresso (INPUT)	AC 100V-240V 1.8A (Max)
Tensione in uscita (OUTPUT)	DC 42V 2.0A (Max)
Temperatura di esercizio	0 - 30°C
Temperatura di stoccaggio	0 - 30°C

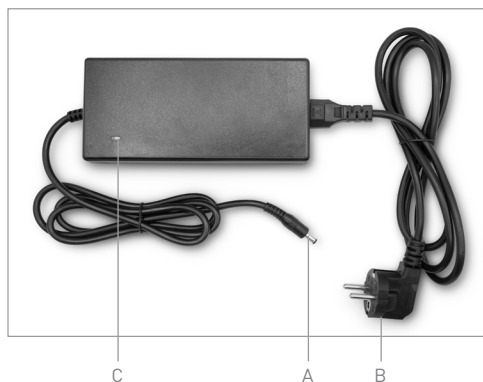

A. Connettore di ricarica

B. Spinotto del cavo di rete

C. Spia LED stato ricarica batteria

Procedura di ricarica della batteria

Istruzioni per la ricarica con batteria inserita nel telaio

Accertarsi che il caricabatteria, il connettore di ricarica, lo spinotto del cavo di rete e la presa per connettore di ricarica della batteria presente sul telaio siano asciutti.

Innestare il connettore di ricarica del caricabatteria nella presa di ricarica presente sul telaio della bicicletta a pedalata assistita e successivamente collegare lo spinotto del cavo di rete dalla presa della rete elettrica (220V-240V ~ 47/63Hz).

Durante il ciclo di ricarica della batteria, il caricabatteria evidenzia una luce spia a LED di colore rosso. La successiva presenza della luce spia a LED di colore verde segnala che il ciclo di ricarica della batteria è stato completato.

Scollegare il connettore di ricarica del caricabatteria dalla presa di ricarica presente sul telaio e scollegare lo spinotto del cavo di rete dalla presa della rete elettrica per concludere la procedura di ricarica.

Istruzioni per la ricarica con batteria estratta dal telaio

Accertarsi che il caricabatteria, il connettore di ricarica, la presa per connettore di ricarica della batteria e lo spinotto del cavo di rete siano asciutti.

Innestare il connettore di ricarica del caricabatteria nella presa per connettore di ricarica della batteria e successivamente collegare lo spinotto del cavo di rete dalla presa della rete elettrica (220V-240V ~ 47/63Hz).

Durante il ciclo di ricarica della batteria, il caricabatteria evidenzia una luce spia a LED di colore rosso. La successiva presenza della luce spia a LED di colore verde segnala che il ciclo di ricarica della

batteria è stato completato. Scollegare il connettore di ricarica del caricabatteria dalla presa per connettore di ricarica della batteria e scollegare lo spinotto del cavo di rete dalla presa della rete elettrica per concludere la procedura di ricarica.

ATTENZIONE

L'utilizzo di un caricabatteria differente da quello in dotazione, non adeguato o non omologato, per la ricarica della batteria del prodotto può essere causa di danneggiamento della stessa o comportare altri potenziali rischi.

Non caricare mai il prodotto senza supervisione.

Non accendere o guidare il prodotto durante la ricarica.

Durante la ricarica, tenere fuori dalla portata dei bambini.

Non posizionare nulla al di sopra del caricabatterie durante l'uso, non permettere a nessun liquido o metallo di penetrare nel caricabatteria.

Durante il ciclo di ricarica della batteria il caricabatteria si surriscalda.

Non ricaricare il prodotto immediatamente dopo l'uso. Lasciare che il prodotto si raffreddi prima di procedere alla ricarica.

Il prodotto non deve essere caricato per periodi prolungati. Il sovraccarico riduce la durata della batteria e comporta ulteriori rischi potenziali.

È consigliabile non permettere che il prodotto si scarichi completamente per evitare che si danneggi la batteria causando la perdita di efficienza. Il danno provocato da un'assenza di carica prolungata è irreversibile e non è coperto dalla garanzia limitata. Una volta avvenuto il danno, la batteria non può essere ricaricata (è vietato lo smontaggio della batteria da parte di personale non qualificato, in quanto ciò potrebbe provocare scosse elettriche, cortocircuiti o persino incidenti di sicurezza di notevole entità). Caricare la batteria a intervalli regolari (almeno 1 volta ogni 3/4 settimane), anche se non si utilizza la bicicletta a pedalata assistita per un periodo prolungato.

Caricare la batteria in un ambiente asciutto, lontano da materiali infiammabili (ad esempio materiali che potrebbero esplodere in fiamme), preferibilmente a una temperatura interna di 15-25°C, ma mai inferiore a 0°C o superiore a + 45°C.

Effettuare regolarmente l'ispezione visiva del caricabatterie e dei cavi del caricabatterie. Non utilizzare il caricabatterie se sono evidenti danni.

Autonomia e durata della batteria

L'autonomia della batteria in dotazione alla bicicletta a pedalata assistita, e quindi il relativo dato di percorrenza in km stimato, può variare sensibilmente a seconda delle specifiche modalità di utilizzo (carico complessivo trasportato, contributo muscolare fornito dal conducente, livello di assistenza elettrica alla pedalata selezionato, frequenza partenze/ripartenze), delle condizioni meccaniche ed elettriche del prodotto (pressione ed usura degli pneumatici, livello di efficienza della batteria) e degli influssi esterni (pendenze e fondo stradale, condizioni atmosferiche).

Nel corso del tempo la capacità e le prestazioni fornite dalla batteria diminuiscono a causa del fisiologico deterioramento elettrochimico delle celle che la costituiscono.

Risulta impossibile prevedere la relativa durata con esattezza, poiché essa dipende soprattutto dal tipo di utilizzo e dalle sollecitazioni a cui è sottoposta. Per favorire la longevità della batteria è opportuno provvedere alla relativa conservazione in un ambiente asciutto ed al riparo dall'esposizione diretta ai raggi solari e preferibilmente a una temperatura interna di 15-25°C, ma mai inferiore a 0°C o superiore a + 45°C, eseguire la ricarica idealmente a temperatura ambiente ed evitarne il sovraccarico o la relativa scarica completa in fase di utilizzo e provvedendo

a ricaricare la batteria a intervalli regolari anche se non si utilizza la bicicletta a pedalata assistita per un periodo prolungato (almeno 1 volta ogni 3/4 settimane). In generale, si deve considerare che il freddo riduce le prestazioni della batteria. In caso di funzionamento durante l'inverno è raccomandabile che la batteria sia caricata e conservata a temperatura ambiente e venga inserita nella bicicletta a pedalata assistita solo poco prima del relativo utilizzo.



La batteria è composta da celle agli ioni di litio ed elementi chimici pericolosi per la salute e l'ambiente.

- Non utilizzare il prodotto se emette odori, sostanze o calore eccessivo.
- Non smaltire il prodotto o la batteria insieme ai rifiuti domestici.
- L'utente finale è responsabile dello smaltimento delle apparecchiature elettriche ed elettroniche e delle batterie in conformità con tutte le normative in vigore.
- Evitare di utilizzare batterie usate, difettose e/o non originali, di altri modelli o marche.
- Non lasciare la batteria vicino al fuoco o fonti di calore. Rischio di incendio ed esplosione.
- Non aprire o smontare la batteria o colpire, lanciare, forare o attaccare oggetti alla batteria.
- Non toccare eventuali sostanze fuoriuscite dalla batteria, poiché contiene sostanze pericolose.
- Non lasciare che bambini o animali tocchino la batteria.
- Non sovraccaricare o mandare in cortocircuito la batteria. Rischio di incendio ed esplosione.
- Non lasciare mai la batteria incustodita durante la ricarica. Rischio di incendio! Non collegare mai la presa di ricarica con oggetti metallici.
- Non immergere o esporre la batteria all'acqua, sotto la pioggia o ad altre sostanze liquide.
- Non esporre la batteria sotto la luce diretta del sole, a calore o freddo eccessivi (ad esempio, non lasciare il prodotto o la batteria in un'auto sotto la luce solare diretta per un periodo di tempo prolungato), ad un ambiente contenente gas esplosivi o fiamme.
- Non trasportare o conservare la batteria insieme a oggetti metallici come forcine, collane, ecc. Il contatto tra oggetti metallici e contatti della batteria può provocare cortocircuiti che portano a danni fisici o morte.

7. MESSA IN SERVIZIO

Prima di utilizzare la bicicletta a pedalata assistita, oltre a verificare stato di carica e corretta installazione della batteria, per consentire una adeguata messa in strada e garantire un utilizzo efficiente e sicuro del prodotto, è sempre opportuno controllare attentamente ogni parte provvedendo ad eseguire i necessari interventi di regolazione delle relative componenti meccaniche, direttamente od avvalendosi del supporto di operatori specializzati, si vedano: regolazione e serraggio sella e reggisella, regolazione e serraggio manubrio ed attacco manubrio, regolazione freni, regolazione cambio, lubrificazione catena ed ingranaggi, verifica e regolazione sospensioni, verifica pneumatici e ruote, verifica generale del corretto serraggio delle viti di fissaggio, sganci rapidi e assi passanti oltre ad un controllo generale che tutte le parti siano in ordine.

SELLA

La posizione sulla bicicletta è molto importante per garantire il miglior comfort di utilizzo del prodotto, per permettere un corretto esercizio della pedalata e per evitare problemi di sicurezza. Per questa ragione è importante che la sella ed il relativo reggisella siano posizionati e regolati nelle modalità adeguate alla fisionomia del ciclista.

In generale si consiglia di regolare l'altezza della sella verificando che appoggiando il piede sul pedale posizionato nel punto più basso della rotazione la gamba corrispondente sia quasi completamente distesa.

Per regolare l'avanzamento e l'inclinazione della sella è necessario allentare il relativo sistema di fissaggio presente nel reggisella permettendo di predisporre la posizione gradita e successivamente ripristinare il corretto serraggio del sistema di fissaggio per evitare eventuali giochi e movimenti.

MANUBRIO

Per regolare posizionamento ed inclinazione del manubrio intervenire allentando il sistema di serraggio presente sull'attacco manubrio, ruotare il manubrio sino a definizione della posizione gradita e provvedere a fissarlo stringendo il sistema di serraggio sino ad evitare che lo stesso risulti mobile.

FRENI

L'impianto frenante installato sul prodotto prevede la presenza di freni a disco idraulici azionabili sulla ruota anteriore e sulla ruota posteriore attraverso le corrispondenti leve posizionate sul manubrio.

La leva del freno ubicata sul lato destro del manubrio aziona il freno posteriore permettendo l'arresto della ruota posteriore, al contrario la leva del freno ubicata sul lato sinistro del manubrio aziona il freno anteriore permettendo l'arresto della ruota anteriore.

Le leve dei freni, anteriore e posteriore, devono essere regolate in funzione delle specifiche esigenze dell'utilizzatore, ubicate ed orientate in modo da massimizzarne l'ergonomia favorendo una posizione naturale della mano e delle dita adibite al relativo azionamento, minimizzando forza e tempistica necessarie per permettere l'attivazione della frenata e mantenendo la possibilità di avere una buona modulazione.

È possibile personalizzare la posizione delle leve dei freni intervenendo sui relativi collarini di tenuta sul manubrio sino a definire la collocazione gradita.

Il progressivo stato di usura delle pastiglie dei freni installate sulle relative pinze, riducendone lo spessore, richiederà alle corrispondenti leve del freno una corsa maggiore per esercitare la

stessa forza frenante e sarà automaticamente compensato dal sistema di valvole in dotazione all'impianto frenante garantendo la medesima efficienza di frenata sino ad esaurimento e necessaria sostituzione delle pastiglie.



ATTENZIONE

Controllare il funzionamento dei freni con una prova di frenatura a bassa velocità (max 6km/h) in una zona libera da ostacoli prima di ogni utilizzo.

Nel caso in cui si avvertisse una perdita di efficienza, prima o durante la guida, non utilizzare il prodotto e rivolgersi al proprio rivenditore autorizzato o presso un operatore specializzato per un'adeguata ispezione dell'impianto frenante.

CAMBIO E TRASMISSIONE

Il sistema di cambio a cavo in dotazione al prodotto è indicizzato e permette di modificare il rapporto di marcia e lo sviluppo metrico della pedalata agendo sul dispositivo di comando presente sul manubrio determinando lo spostamento laterale della catena sul corrispondente pignone della cassetta installata sulla ruota posteriore attraverso il relativo deragliatore.

Verificare il corretto funzionamento del cambio e la relativa regolazione oltre allo stato di pulizia ed adeguata lubrificazione della catena e degli ingranaggi della trasmissione.

PNEUMATICI

Verificare la pressione di gonfiaggio degli pneumatici utilizzando una pompa con un manometro di precisione facendo riferimento allo specifico intervallo di valori minimo e massimo riportato sul fianco degli stessi (il valore della pressione adeguata dovrà essere personalizzata in base al peso trasportato, alle condizioni atmosferiche e del fondo stradale).

Pneumatici correttamente gonfiati, oltre a migliorare lo scorrimento della ruota, riducono il rischio di forature e deterioramento.

Verificare le condizioni e lo stato di usura degli pneumatici: non devono essere presenti tagli, screpolature, corpi estranei, rigonfiamenti anomali, tele in vista e altri danni.

RUOTE

Verificare che le ruote siano correttamente centrate rispetto al telaio e alla forcella, ruotino liberamente e non abbiano oscillazioni laterali.

Verificare integrità ed adeguato tensionamento dei raggi e la regolare installazione e serraggio degli sganci rapidi presenti sulla ruota anteriore e posteriore.

SOSPENSIONI

Le sospensioni in dotazione al prodotto, forcella ed ammortizzatore posteriore, sono prerregolate in fase di assemblaggio e costituiscono un sistema completo con il telaio e le parti di supporto che vengono installate in fabbrica e la relativa configurazione è fondamentale per ottenere la migliore esperienza di guida su una bicicletta biammortizzata.

Per personalizzare la regolazione delle sospensioni, partendo dalla configurazione di fabbrica, è indispensabile eseguire diverse prove e trovare la soluzione che meglio si addice alle specifiche esigenze dell'utilizzatore, in funzione del prodotto, dello stile di guida e dell'ambiente di utilizzo.

La forcella RockShox Judy Silver TK, oltre a prevedere la possibilità di bloccaggio (fig.A) e sbloccaggio (fig.B) remoto attraverso l'azionamento della leva di comando a manubrio PopLoc Remote, consente di regolare il livello di precarico della sospensione attraverso il relativo quadrante (regolatore di compressione) posizionato all'apice dello stelo sinistro; ruotando il quadrante in senso orario sarà possibile aumentare compressione e relativa rigidità, ruotando il quadrante in senso antiorario sarà possibile diminuire compressione e relativa rigidità.



fig.A



fig.B

L'Ammortizzatore posteriore RockShox Monarch R è progettato e configurato per garantire un equilibrio ideale tra prestazione sui colpi ed efficienza, flessibilità e sicurezza. La tecnologia Dual Flow include due circuiti di smorzamento indipendenti per controllare il tasso di rimbalzo (rebound) che può essere variato tramite il regolatore di estensione esterno (fig.C).

Ruotando la manopola del regolatore di rimbalzo in senso orario si riduce la velocità di rimbalzo e aumenta la trazione ed il controllo.

Ruotando la manopola del regolatore di rimbalzo in senso antiorario si aumenta la velocità di rimbalzo e migliora le prestazioni sugli urti.



fig.C

Consultare con attenzione i manuali d'uso originali del fabbricante relativi alle specifiche componenti installate per apprendere ed approfondire le informazioni rilevanti relative ad uso, regolazioni e tarature, manutenzione ed assistenza:

www.sram.com/en/service/models/fs-jdys-tk-a3

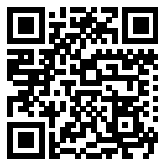

www.sram.com/en/service/models/rm-popl-a1



www.sram.com/en/service/models/rs-mnr-r-c3

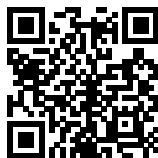

ATTENZIONE

Gli interventi di regolazione delle sospensioni richiedono un'approfondita conoscenza dei componenti, così come l'uso di attrezzature e lubrificanti specifici.

La non corretta esecuzione dell'intervento può causare danneggiamenti e compromettere il corretto funzionamento dei relativi componenti.

Rivolgersi al proprio rivenditore per ricevere adeguato supporto in merito alle corrette modalità di utilizzo del prodotto o per essere indirizzato presso un'organizzazione di formazione appropriata.



In caso di caduta

Eventuali cadute possono sottoporre la bicicletta ed i relativi componenti ad elevate sollecitazioni, pertanto, prima di riprendere a pedalare, occorre verificare che non vi siano danni legati all'accaduto; si veda:

- verificare che telaio e forcella non presentino rotture, pieghe e/o crepe
- verificare che manubrio ed attacco manubrio non siano deformati o rotti
- verificare che i cerchi siano ancora centrati nel telaio e nella forcella facendo girare la ruota
- verificare che gli pneumatici siano integri
- verificare che il cambio ed il deragliatore posteriore funzionino correttamente con tutti i rapporti senza entrare in contatto con i raggi e che la catena non cada fuori sede
- verificare che la sella sia stabile

Su alcuni componenti potrebbero non essere visibili segni di danni o cedimenti dopo un urto od una caduta. Si consiglia di rivolgersi presso un operatore specializzato per un'adeguata ispezione del prodotto prima di procedere al successivo utilizzo dello stesso.



Non riprendere l'utilizzo della bicicletta se vi è anche solo il minimo dubbio che qualcosa possa essere stato danneggiato.



Nel caso in cui, in occasione di montaggio e messa in servizio del prodotto, dovessero essere riscontrati difetti di fabbrica, passaggi non chiari o difficoltà nell'assemblaggio, non guidare la bicicletta a pedalata assistita e contattare il servizio assistenza del proprio rivenditore autorizzato o visitare il sito www.jeepurbanemobility.com/supporto/ per ricevere adeguato supporto.

Prima di utilizzare la bicicletta, questa deve essere montata in modo corretto e controllata in tutte le sue parti. Eventuali danni dovuti a montaggio, regolazioni o manutenzione errate non sono coperti dalla garanzia. Per ulteriori informazioni, supporto tecnico, assistenza e per consultare i termini generali di garanzia rivolgersi al proprio rivenditore autorizzato o visitare il sito www.jeepurbanemobility.com/supporto/

8. NOTE GENERALI SULLA MANUTENZIONE, PULIZIA, CONSERVAZIONE E TRASPORTO

MANUTENZIONE

Per assicurare e mantenere nel tempo un buon livello di sicurezza e funzionalità del prodotto è necessario provvedere a sottoporre lo stesso a controlli regolari e manutenzione periodica. Alcune operazioni di controllo e manutenzione possono essere eseguite direttamente dall'utilizzatore o da chiunque abbia basiche attitudini meccaniche, manualità e disponga degli strumenti adeguati.

Altre operazioni richiedono la competenza e l'utensileria specifica di un operatore qualificato. Il rivenditore potrà fornire tutte le informazioni relative agli interventi di controllo eseguibili direttamente dall'utilizzatore e suggerire quali interventi di manutenzione ordinaria siano da eseguire periodicamente in funzione dell'intensità e delle condizioni di utilizzo del prodotto.

Tutte le operazioni di manutenzione devono essere eseguite con la batteria staccata ed avendo cura di appoggiare la bicicletta su un cavalletto da officina o su una struttura di supporto adeguata. Le varie parti che compongono il prodotto sono soggette a varie forme di usura da utilizzo. In particolare, si suggerisce di eseguire ispezioni regolari e manutenzione periodica delle seguenti componenti: pneumatici, ruote, freni, cambio, catena, reggisella, sospensioni e telaio.

Gli **pneumatici** installati sul prodotto sono soggetti al fisiologico consumo del battistrada che può essere accentuato da specifiche modalità ed ambiente di utilizzo e sono sottoposti al naturale indurimento nel tempo della mescola della gomma che li compone. Verificare costantemente la corretta pressione delle camere d'aria installate all'interno degli pneumatici per ridurre il rischio di forature, limitarne il processo di deterioramento e garantire un utilizzo maggiormente sicuro e performante del prodotto. Ispezionare periodicamente lo stato di usura ed invecchiamento/deterioramento degli pneumatici e provvedere all'eventuale necessario intervento di sostituzione con pneumatici dotati delle medesime caratteristiche.

Il corretto stato di manutenzione delle **ruote**, soggette ad usura da utilizzo, prevede che sia periodicamente verificato che tutti i componenti siano correttamente installati e regolati, puliti con detergenti delicati o prodotti specifici per la pulizia della bicicletta. Verificare regolarmente che le ruote siano correttamente centrate ed il tensionamento dei raggi sia omogeneo ed adeguatamente effettuato in base al tipo di cerchio; i cuscinetti dei mozzi dovranno essere ispezionati, puliti e lubrificati od eventualmente sostituiti se necessario.

L'integrità dei cerchi in dotazione al prodotto deve essere costantemente oggetto di verifica per accertare esclusione di deformazioni, ammaccature, crepe e/od altri segni di corrosione e danneggiamento che ne rendano necessaria la sostituzione per ragioni di sicurezza. Gli sganci rapidi dovranno essere integri, costantemente puliti e correttamente serrati; i cuscinetti dei mozzi dovranno essere ispezionati, puliti e lubrificati od eventualmente sostituiti se necessario.

Per garantire il mantenimento di un buono livello di funzionamento dei **freni**, oltre a verificare regolarmente lo stato di usura ed integrità dei dischi e delle pinze, eseguire la periodica sostituzione delle pastiglie dei freni installate sulle relative pinze al raggiungimento di uno spessore non inferiore a 1mm. Riscontrando un calo di efficienza nella frenata, sarà necessario provvedere allo spurgo od alla sostituzione dell'olio minerale presente nel circuito dell'impianto idraulico.

Il corretto funzionamento della trasmissione della bicicletta a pedalata assistita è garantito da una adeguata manutenzione e regolazione delle relative componenti.

Il sistema di **cambio** a cavo in dotazione al prodotto, essendo un componente molto sollecitato durante l'uso e lavorando in conseguenza di una tensione meccanica, è portato a perdere facilmente la regolazione; la permanenza e/o il ripristino delle corrette condizioni di funzionamento del cambio indicizzato sono garantite da adeguati interventi di regolazione del deragliatore posteriore (viti di fine-corsa) e registrazione del cavo di cambio.

La **catena** ed i relativi ingranaggi della trasmissione sono soggetti ad usura da utilizzo e, per garantirne l'integrità ed il corretto funzionamento in termini di fluidità e silenziosità, devono essere regolarmente puliti e lubrificati con prodotti specifici (a goccia o spray, secchi o umidi), adeguati alla stagionalità ed alle modalità di utilizzo del prodotto e periodicamente sostituiti. Eseguire l'intervento di lubrificazione esclusivamente dopo aver adeguatamente pulito e sgrassato le parti interessate e, successivamente, in modo particolare nella fattispecie di utilizzo di lubrificanti oleosi, avendo cura di eliminare la presenza di eventuali eccedenze di lubrificante.

Il **reggisella** telescopico richiede, oltre a costante controllo serraggi, intervento di pulizia da polvere e detriti concentrando l'attenzione sulla zona di tenuta e attorno al tubo di scorrimento dopo ogni utilizzo. Provvedere a periodica ispezione e lubrificazione delle componenti interni secondo le raccomandazioni del fabbricante presso operatori specializzati, in genere ogni 6 mesi.

Le **sospensioni** richiedendo un'approfondita conoscenza dei componenti, così come l'uso di attrezzature e lubrificanti specifici, dovranno essere sottoposte a periodica ispezione per verificarne la corretta funzionalità ed efficienza a cura di operatori specializzati. Verificare adeguatezza serraggi della forcella e provvedere a pulire sporco e detriti presenti sulle sospensioni dopo ogni utilizzo. La forcella e l'ammortizzatore posteriore devono essere sottoposti a manutenzione secondo le raccomandazioni del fabbricante, in genere ogni 50 ore o 6 mesi di utilizzo.

Il **telaio** del prodotto deve essere ispezionato con regolarità per escludere la presenza di eventuali sintomi di fessurazione e/o cosiddetta "fatica dei materiali" e permettendo un tempestivo intervento di riduzione e/od eliminazione dei rischi di danneggiamento e/o rottura. Si consiglia di controllare attentamente ogni parte elemento di fissaggio presente sul prodotto provvedendo ad eseguire preventiva e periodica verifica generale del corretto serraggio dei dadi autoserranti e delle viti di fissaggio che possono perdere la loro efficienza a seguito di utilizzo e nel corso del tempo.



ATTENZIONE

Dopo ogni intervento di manutenzione, ordinaria e/o straordinaria, è obbligatoria una verifica sul perfetto funzionamento di tutti i comandi.

Note per la manutenzione

Ogni intervento di manutenzione deve avvenire con la batteria scollegata.

Durante ogni fase di manutenzione gli operatori devono essere dotati dell'equipaggiamento antinfortunistico necessario.

Gli utensili utilizzati per la manutenzione devono essere idonei e di buona qualità.

Non usare benzina o solventi infiammabili come detergenti, ma ricorrere sempre a solventi non infiammabili e non tossici.

Limitare al massimo l'uso dell'aria compressa e proteggersi con occhiali aventi ripari laterali.

Non ricorrere mai all'uso di fiamme libere come mezzo di illuminazione quando si procede ad operazioni di verifica o di manutenzione.

Dopo ogni intervento di manutenzione o regolazione accertarsi che non rimangano attrezzi o corpi estranei fra gli organi di movimento della bicicletta a pedalata assistita.

Ricambi

Utilizzare sempre parti originali e/od aventi medesime specifiche tecniche dei componenti in dotazione al prodotto.

L'uso di parti di ricambio non originali e/o non compatibili sul prodotto, oltre a determinare l'esclusione dello stesso dal campo di applicazione delle condizioni di garanzia, può provocare danni e causare malfunzionamenti del prodotto ed eventuali incidenti con conseguenze gravi.

Rivolgersi al proprio rivenditore autorizzato per ricevere adeguato supporto e/o per essere indirizzato presso un operatore specializzato per garantire le corrette modalità di intervento necessarie per l'installazione delle specifiche parti di ricambio del prodotto.



ATTENZIONE

PULIZIA

La pulizia della bicicletta, oltre a facilitare l'individuazione di eventuali difetti presenti nei componenti installati, assicura una maggiore longevità, meno usura e migliori prestazioni.

L'esposizione a sporcizia, salsedine (tipica in caso di utilizzo in località marittime), sale antigelo e particolari condizioni climatiche avverse possono provocare la corrosione galvanica dei componenti e contribuire ad accelerare l'usura delle superfici e dei cuscinetti. Pertanto, la bicicletta deve essere pulita regolarmente e sottoposta a una manutenzione periodica da parte di un operatore specializzato.

Non utilizzare acqua ad alta pressione per la pulizia delle ruote per evitare il rischio di infiltrazioni nelle guarnizioni del mozzo ed il relativo danneggiamento permanente dei cuscinetti interni.

Per pulire il prodotto, dopo averlo spento, utilizzare preferibilmente una spugna e/o un panno morbido e acqua, con eventuale aggiunta di un detergente neutro specifico ed avendo particolare cura nel maneggiare le parti elettriche ed elettroniche.

È assolutamente vietato indirizzare getti di acqua in pressione verso le parti elettriche.

Prima di procedere alla pulizia di tali componenti accertarsi che tutti i cavi elettrici siano ben connessi e che su ogni porta rimasta libera sia presente l'apposito tappo di chiusura.

Ispezionare la porta di ricarica della batteria presente sul telaio per l'eventuale accumulo di sporcizia e pulire l'interno usando una spazzola morbida o aria a bassa pressione; prima di collegare il caricabatterie per la successiva ricarica del prodotto, assicurarsi che tutti i contatti e le porte siano asciutti e puliti. Dopo il lavaggio, è importante asciugare tutte le componenti lavate, nonché il telaio e le superfici frenanti con un secondo panno morbido e/od asciugare completamente con aria compressa a bassa pressione e verificare che non sia rimasta umidità residua sui componenti elettrici.

Se sono presenti macchie sul corpo del prodotto, pulirle con un panno umido. Se le macchie persistono, applicarvi sopra del sapone neutro, spazzolarle con uno spazzolino, quindi pulire con un panno umido.

Non pulire il prodotto con alcol, benzina, cherosene o altri solventi chimici corrosivi e volatili per evitare di danneggiarlo in modo grave.



ATTENZIONE

Tutte le operazioni di pulizia della bicicletta a pedalata assistita devono essere preferibilmente eseguite con la batteria estratta; in tal caso, prima di reinstallare la batteria, assicurarsi che la stessa e le superfici interne del vano di alloggiamento della batteria nel tubo obliquo del telaio siano completamente asciutte e pulite.



PERICOLO

Le infiltrazioni d'acqua nella batteria possono comportare danni ai circuiti interni, rischio di incendio o di esplosione. Se si ha il dubbio che ci sia un'infiltrazione d'acqua nella batteria, sospendere immediatamente l'utilizzo della batteria e restituirla al servizio di assistenza tecnica o presso il rivenditore per un controllo.

CONSERVAZIONE E DEPOSITO

Nel caso in cui la bicicletta a pedalata assistita dovesse essere immagazzinata e conservata per lunghi periodi di inattività sarà necessario il relativo deposito in un ambiente chiuso, in un luogo secco, fresco e possibilmente arieggiato, avendo cura di effettuare le seguenti operazioni:

- Eseguire una pulizia generale della bicicletta a pedalata assistita.
- Rimuovere la batteria in dotazione alla bicicletta a pedalata assistita dal proprio alloggiamento e conservarla in un ambiente asciutto, arieggiato e lontano da materiali infiammabili (ad esempio materiali che potrebbero esplodere in fiamme), preferibilmente a una temperatura compresa tra 10°C e 20°C.
- Proteggere i contatti elettrici esposti con prodotti antiossidanti.
- Ingrassare tutte le superfici non protette da vernici o trattamenti anticorrosione.



ATTENZIONE

Non conservare o depositare il prodotto e/o la batteria all'aperto o all'interno di un veicolo per un periodo di tempo prolungato. Luce del sole eccessiva, surriscaldamento e freddo eccessivo accelerano l'invecchiamento delle gomme e compromettono la vita utile sia del prodotto che della batteria.

Non esporlo a pioggia o acqua, né immergerlo e lavarlo con acqua.

Conservazione e deposito della batteria

Se si prevede di non utilizzare la batteria per periodi superiori ai 3 mesi, conservarla ad un livello di carica compreso tra il 30 % e il 60 % circa. Nel caso in cui la batteria venga conservata scarica per lunghi periodi, nonostante la ridotta autoscarica, ciò comporterà danni alla batteria stessa e la relativa capacità di carica verrà fortemente ridotta.

TRASPORTO

Per garantire la sicurezza del trasporto della bicicletta, interna all'abitacolo del veicolo adibito al trasporto od esterno (es: portabiciclette), oltre a provvedere alla preventiva rimozione della batteria e delle componenti accessorie installate sulla stessa, eseguire il relativo ancoraggio attraverso l'utilizzo di adeguati materiali di fissaggio (fasce o cavi) e dispositivi di aggancio in buono stato ed installati in modo da non danneggiare il telaio, i cavi e le altre parti del prodotto. È responsabilità dell'utente accertarsi dell'idoneità delle attrezzature adibite al trasporto del prodotto attraverso la dotazione ed installazione di dispositivi in conformità a quanto normativamente omologato ed autorizzato nel Paese di circolazione. Accertarsi che tutti i cavi elettrici siano ben connessi e che le porte di connessione siano chiuse e protette al pari di tutte le componenti elettriche ed elettroniche con materiali idonei a prevenire il rischio di eventuale esposizione ed infiltrazione di acqua.



ATTENZIONE

Il trasporto della batteria deve effettuarsi rispettando la normativa vigente e con i mezzi di trasporto consentiti.

Sollevamento

Il peso della bicicletta a pedalata assistita suggerisce il relativo sollevamento ad opera di due persone adulte operando con estrema cautela per evitare il rischio di procurare danni alle persone (schiacciamenti ed infortuni) e alle cose (urti ed impatti).



ATTENZIONE

L'Azienda non risponde di rotture dovute al sollevamento e/o al trasporto della bicicletta a pedalata assistita dopo la consegna.

9. GARANZIA

Il conducente si assume tutti i rischi relativi al mancato utilizzo di un casco e di altri dispositivi di protezione. Il conducente ha l'obbligo di rispettare le normative locali vigenti in relazione:

1. all'età minima consentita per il conducente,
2. alle restrizioni sulla tipologia dei conducenti che possono utilizzare il prodotto
3. a tutti gli altri aspetti normativi

Il conducente ha altresì l'obbligo di mantenere pulito ed in perfetto stato di efficienza e di manutenzione il prodotto, di eseguire diligentemente i controlli di sicurezza di sua competenza come descritti nelle sezioni precedenti, di non manomettere il prodotto in nessun modo e di conservare tutta la documentazione relativa alla manutenzione.

L'Azienda non risponde dei danni causati e non è in alcun modo responsabile dei danni provocati a cose o persone nelle fattispecie in cui:

- il prodotto venga utilizzato in modo improprio o non conforme a quanto riportato nel manuale di istruzioni;
- il prodotto, in seguito all'acquisto, venga alterato o manomesso in tutti o in alcuni dei suoi componenti.

In caso di malfunzionamento del prodotto per cause non imputabili a comportamenti scorretti del conducente e nel caso in cui si voglia consultare i termini generali di garanzia si prega di contattare il proprio rivenditore o di visitare il sito www.jeepurbanemobility.com/supporto/. Sono sempre esclusi dal campo di applicazione della Garanzia Legale dei Prodotti eventuali guasti o malfunzionamenti causati da fatti accidentali e/o ascrivibili a responsabilità dell'Acquirente ovvero da un uso del Prodotto non conforme alla sua destinazione d'uso e/o a quanto previsto nella documentazione tecnica allegata al Prodotto, ovvero dovuti a mancata regolazione delle parti meccaniche, naturale usura dei materiali logorabili o causati da errori di assemblaggio, carenza di manutenzione e/o da utilizzo dello stesso non conforme alle istruzioni.

Sono, per esempio, da considerarsi esclusi dalla Garanzia Legale relativa ai Prodotti:

- i danni causati da urti, cadute accidentali o collisioni, forature;
- i danni causati da utilizzo, esposizione o rimessaggio in ambiente non adeguato (es: presenza di pioggia e/o fango, esposizione all'umidità o fonte di calore eccessiva, contatto con la sabbia o con altre sostanze);
- i danni causati da mancata regolazione per messa in strada e/o manutenzione di parti meccaniche, freni, manubrio, pneumatici ecc.; l'errata installazione e/o l'errato assemblaggio di parti e/o componenti;
- la naturale usura dei materiali logorabili: freni a disco (es: pastiglie, pinze, dischi, guaine), pneumatici, guarnizioni, cuscinetti, luci LED e lampadine, manopole, parti in gomma, cablaggi dei connettori dei cavi, mascherine e adesivi, ecc.;
- la manutenzione impropria e/o l'uso improprio della batteria del Prodotto;
- la manomissione e/o la forzatura di parti del Prodotto;
- la manutenzione o la modificazione scorretta o non adeguata del Prodotto;
- l'utilizzo improprio del Prodotto (es: carico eccedente, uso in competizioni e/o per attività commerciali di affitto o noleggio);
- manutenzioni, riparazioni e/o interventi tecnici sul Prodotto effettuati da soggetti terzi non autorizzati;
- danni ai Prodotti derivanti dal trasporto, ove effettuato a cura dell'Acquirente;
- danni e/o difetti derivanti dall'uso di parti di ricambio non originali.

Invitiamo a consultare la versione più aggiornata dei termini di garanzia disponibile su www.jeepurbanemobility.com/supporto/

10. INFORMAZIONI SULLO SMALTIMENTO



Trattamento del dispositivo elettrico o elettronico a fine vita (applicabile in tutti i paesi dell'Unione Europea ed in altri sistemi europei con sistema di raccolta differenziata)

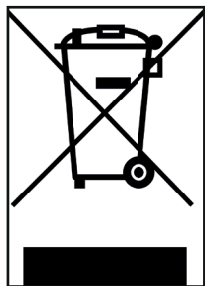

Questo simbolo sul prodotto o sulla confezione indica che il prodotto non deve essere considerato come un normale rifiuto domestico, ma deve invece essere consegnato ad un punto di raccolta appropriato per il riciclo di apparecchi elettrici ed elettronici (RAEE).

Assicurandovi che questo prodotto sia smaltito correttamente, voi contribuirete a prevenire potenziali conseguenze negative per l'ambiente e per la salute che potrebbero altrimenti essere causate dal suo smaltimento inadeguato.

Il riciclo dei materiali aiuta a conservare le risorse naturali.

Per informazioni più dettagliate circa il riciclo e lo smaltimento di questo prodotto potete contattare il servizio locale di smaltimento rifiuti oppure il punto vendita dove lo avete acquistato.

In ogni caso occorre effettuare lo smaltimento secondo la normativa vigente nel Paese d'acquisto.

In particolare, i consumatori hanno l'obbligo di non smaltire i RAEE come rifiuti urbani, ma devono partecipare alla raccolta differenziata di questa tipologia di rifiuti attraverso due modalità di consegna:

- Presso i Centri di Raccolta comunali (anche dette Eco-piazzole, isole ecologiche), direttamente o tramite i servizi di raccolta delle municipalizzate, ove questi siano disponibili.
- Presso i punti di vendita di nuove apparecchiature elettriche ed elettroniche.

Qui si possono consegnare gratuitamente i RAEE di piccolissime dimensioni (con il lato più lungo inferiore a 25 cm), mentre quelli di dimensioni maggiori possono essere conferiti in modalità 1 contro 1, ovvero consegnando il vecchio prodotto nel momento in cui se ne acquista uno nuovo di pari funzioni.

Inoltre, la modalità 1 contro 1 è sempre garantita durante l'atto di acquisto da parte del consumatore di una nuova AEE, indipendentemente dalla dimensione del RAEE.

In caso di smaltimento abusivo di apparecchiature elettriche o elettroniche potrebbero essere applicate le specifiche sanzioni previste dalla normativa vigente in materia di tutela ambientale.

Qualora i RAEE contengano pile o accumulatori, questi devono essere rimossi e soggetti ad una specifica raccolta differenziata.



ATTENZIONE

Trattamento delle batterie esauste (applicabile in tutti i paesi dell'Unione Europea ed in altri sistemi europei con sistema di raccolta differenziata)

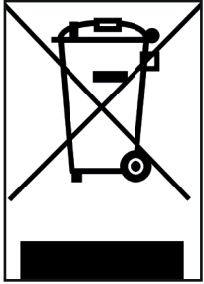

Questo simbolo sul prodotto o sulla confezione indica che la batteria non deve essere considerata un normale rifiuto domestico. Su alcuni tipi di batterie questo simbolo potrebbe essere utilizzato in combinazione con un simbolo chimico.

I simboli chimici del Mercurio (Hg) o del Piombo (Pb) sono aggiunti se la batteria contiene più dello 0,0005% di mercurio o dello 0,004% di piombo.

Assicurandovi che le pile-batterie siano smaltite correttamente, voi contribuirete a prevenire potenziali conseguenze negative per l'ambiente e per la salute che potrebbero altrimenti essere causate dal loro smaltimento inadeguato. Il riciclaggio dei materiali aiuta a conservare le risorse naturali. In caso di prodotti che, per motivi di sicurezza, prestazione o protezione dei dati richiedano un collegamento fisso ad una pila/batteria interna, la stessa dovrà essere sostituita solo da personale di assistenza qualificato.

Consegnare il prodotto a fine vita a punti di raccolta idonei allo smaltimento di apparecchiature elettriche ed elettroniche: questo assicura che anche la pila al suo interno venga trattata correttamente.

Per informazioni più dettagliate circa lo smaltimento della pila-batteria esausta o del prodotto, potete contattare il servizio locale di smaltimento rifiuti oppure il punto vendita dove lo avete acquistato.

In ogni caso occorre effettuare lo smaltimento secondo la normativa vigente nel Paese d'acquisto.

Qualora i RAEE contengano pile o accumulatori, questi devono essere rimossi e soggetti ad una specifica raccolta differenziata.

Jeep® JAT

Manual de uso

Traducción de las instrucciones originales

Gracias por elegir este producto.
Para información, soporte técnico, asistencia y para consultar los términos generales de garantía dirigirse al propio revendedor o visitar el sitio

www.jeepurbanemobility.com/en/

1. INTRODUCCIÓN

- Generalidades
- Servicio de asistencia
- Nota legal sobre el uso
- Forma gráfica de las advertencias de seguridad

2. ADVERTENCIAS SOBRE USO Y SEGURIDAD

- Normas generales de seguridad
- Responsabilidad e información general en la conducción
- Modo de uso

3. PANORÁMICA DEL PRODUCTO

- Componentes
- Especificaciones técnicas
- Geometría

4. INSTRUCCIONES DE MONTAJE

- Unboxing
- Instalación rueda delantera
- Instalación manillar
- Regulación tija del sillín telescópico
- Instalación de los pedales

5. VISOR LCD

- Panorámica de los mandos y de los símbolos
- Descripción de las funciones
- App BAFANG Go

6. BATERÍA

- Batería
- Cargador de batería

7. PUESTA EN SERVICIO

- Sillín
- Manillar
- Frenos
- Cambio y transmisión
- Neumáticos
- Ruedas
- Suspensiones

8. NOTAS GENERALES SOBRE EL MANTENIMIENTO, LIMPIEZA, CONSERVACIÓN Y TRANSPORTE

- Mantenimiento
- Limpieza
- Conservación y depósito
- Transporte

9. GARANTÍA

10. INFORMACIÓN SOBRE ELIMINACIÓN

1. INTRODUCCIÓN

GENERALIDADES

Este manual constituye una parte integrante y esencial de la bicicleta de pedaleo asistido (EPAC).

Antes de la puesta en función, es indispensable que los usuarios lean, comprendan y sigan escrupulosamente las disposiciones que siguen.

La Empresa no responde por los daños causados y no es de ningún modo responsable de los daños provocados a cosas o personas en el caso concreto en que:

- El producto sea utilizado de modo inapropiado o no conforme a lo que figura en el manual de instrucciones;
- El producto, a continuación de la compra, sea alterado o manipulado en todos o en algunos de sus componentes.

Con vistas al continuo desarrollo tecnológico, el fabricante se reserva la modificación del producto sin previo aviso y sin que este manual sea automáticamente actualizado.

Para información y para consultar las eventuales revisiones de este manual visite el sitio www.jeepurbanemobility.com/en/

SERVICIO DE ASISTENCIA

Por cualquier inconveniente o pedido de aclaración contacte sin dudar con el servicio de asistencia técnica del propio revendedor autorizado que dispone de personal competente y especializado, equipos específicos y repuestos originales.

NOTA LEGAL SOBRE EL USO

Compruebe y cumpla el Código de Circulación y la normativa local de tráfico vigente en materia de ciclismo en relación con las restricciones sobre el tipo de conductores que pueden utilizar el producto y el uso del mismo.

FORMA GRÁFICA DE LAS ADVERTENCIAS DE SEGURIDAD

Para identificar los mensajes de seguridad en el presente manual serán utilizados los siguientes símbolos gráficos de señalización que tienen la función de llamar la atención del lector con el fin de un uso correcto y seguro de la bicicleta de pedaleo asistido.



Prestar atención

Destaca las reglas para respetar para evitar dañar la bicicleta de pedaleo asistido y/o impedir que se verifiquen situaciones peligrosas.



Riesgos residuales

Evidencia la presencia de peligros que causan riesgos residuales a los cuales el usuario debe prestar atención para evitar lesiones o daños materiales.

2. ADVERTENCIAS SOBRE USO Y SEGURIDAD

REGLAS GENERALES PARA LA SEGURIDAD

Incluso si ya es práctico en el uso de la bicicleta de pedaleo asistido, es necesario seguir las instrucciones que figuran a continuación, además de las precauciones de carácter general para cumplir durante la conducción de un medio de motor.

Es importante dedicar el tiempo necesario para aprender las bases de la práctica del producto para evitar cualquier accidente grave que pueda tener lugar en las primeras fases de uso teniendo cuidado de consultar, aprender y profundizar la información relevante relativa a la descripción, instrucciones de montaje y uso, advertencias de seguridad, mantenimiento y asistencia de los principales componentes instalados, haciendo referencia también a los lugares de los fabricantes específicos señalados en el presente manual y/o dirigiéndose al propio revendedor para recibir el soporte adecuado en relación a las modalidades correctas de uso del producto o para ser dirigido a una organización de formación apropiada.

La Empresa rechaza cada responsabilidad directa o indirecta derivada del mal uso del producto, incumplimiento tanto relativas a las normativas de carretera como a las instrucciones de este manual, accidentes y controversias causadas por la falta de respeto de las normativa y por acciones legales.

Este producto debe utilizarse con fines recreativos, no puede ser utilizado por más de una persona a la vez y no debe utilizarse para el transporte de pasajeros.

No cambiar de ningún modo la finalidad de uso del vehículo. Este producto no es apto para realizar acrobacias, competiciones, transporte de objetos, remolcar otros vehículos o aplicaciones.

El nivel de presión sonora de emisión ponderado "A" en el oído del conductor es inferior a 70 dB(A).



ATENCIÓN

Información sobre las frecuencias

La banda de frecuencia de funcionamiento del dispositivo Bluetooth® está comprendida entre 2,4000 GHz y 2,4835 GHz.

La máxima potencia con radiofrecuencia transmitida en las bandas de frecuencia es de 100mW.



ATENCIÓN

En el caso en que, con motivo de monitoreo y puesta en servicio del producto, se fueran a encontrar defectos de fábrica, pasajes no claros o dificultades en el ensamblaje, no conduzca la bicicleta de pedaleo asistida y contacte con el servicio de asistencia del propio revendedor autorizado o visite el sitio www.jeepurbanemobility.com/en/support/ para recibir el soporte adecuado.



PELIGRO

Independientemente de la aplicación de los dispositivos de seguridad, para un uso seguro de la bicicleta de pedaleo asistida se debe tomar nota de todas las prescripciones relativas a la prevención de los accidentes que figuran en este manual.

Permanezca siempre concentrado durante el manejo y no subestime los riesgos residuales conectados al uso de la bicicleta de pedaleo asistida.

RESPONSABILIDAD E INFORMACIÓN GENERAL SOBRE LA CONDUCCIÓN

El conductor tiene la obligación de usar la bicicleta de pedaleo asistido con la máxima diligencia y en el total respeto del código de la carretera y de todas las normas en relación a la ciclística vigentes en el país de circulación.

Esta bicicleta de pedaleo asistido (EPAC) se ha diseñado y fabricado para ser utilizada en contextos todoterreno; el uso del producto sobre la viabilidad pública, calles públicas y carriles de bicicletas, está subordinado para el relativo suministro y equipamiento de todos los dispositivos previstos por el código de la carretera y de las normativas locales de circulación vigentes en relación al ciclismo.

Es importante tener en cuenta que cuando se utiliza la bicicleta de pedaleo asistida, incluso siguiendo este manual al pie de la letra, no se tiene inmunidad a lesiones causadas por violaciones o acciones inapropiadas realizadas en relación a otros vehículos, obstáculos o personas. El mal uso del producto o el incumplimiento de las instrucciones de este manual pueden provocar daños serios.

El conductor tiene la obligación de mantener limpio y en perfecto estado de eficiencia y de mantenimiento el producto, de realizar diligentemente los controles de seguridad de su competencia además de conservar toda la documentación relativa al mantenimiento del producto.

El Conductor debe evaluar atentamente las condiciones atmosféricas que podrían volver peligroso el uso de la bicicleta de pedaleo asistido.

Este producto es un vehículo, por lo que cuanto más rápido se conduzca, mayor será la distancia de frenado.

En este sentido, se recomienda moderar la velocidad y mantener una distancia de frenado adecuada en el caso en que se encuentre en condiciones climáticas adversas, en caso de circulación intensa o se transite en fondos de carretera irregulares y accidentados (fondos de carretera irregulares con hoyos, depresiones y obstáculos).

En calles mojadas, resbalosas, fangosas o heladas, el espacio de frenado aumenta y la adherencia disminuye notablemente arriesgando hacer resbalar las ruedas haciendo perder el equilibrio respecto a las calles secas.

Por lo tanto, es necesario conducir el vehículo con más precaución, mantener la velocidad adecuada y las distancias de seguridad con otros vehículos o peatones.

Prestar mayor atención cuando se conduce en calles desconocidas.

Para la propia seguridad se recomienda utilizar adecuados dispositivos de protección (casco, rodilleras, coderas, zapatos adecuados) para protegerse de eventuales caídas y lesiones mientras se conduce el producto. Cuando se presta el producto, haga utilizar dispositivos de seguridad al conductor y explique como utilizar el vehículo; no preste el producto a personas que no sepan cómo utilizarlo.

El producto ha sido diseñado para permitir la carga de un peso máximo total (conductor y eventual carga transportada) no superior a 120 kg.

En ningún caso se debe utilizar el producto cuando la carga total soportada sea superior a la prescrita, ya que existe el riesgo de dañar la integridad de sus componentes estructurales y electrónicos.

La bicicleta de pedaleo asistido (EPAC), según la actual norma de referencia EN 15194, es un medio de transporte para una sola persona.

El transporte de un pasajero solo está permitido en el marco de la normativa vigente en el país de utilización en lo que respecta a: edad mínima del conductor, edad máxima del pasajero transportado, suministro de dispositivos de transporte de pasajeros homologados y autorizados.

Es responsabilidad del usuario asegurarse de la identidad de los dispositivos de equipamiento del producto destinados al transporte del pasajero en términos de características constructivas, sistemas de seguridad, sistemas de anclaje y de la relativa instalación y montaje en la bicicleta de pedaleo asistido conforme a lo previsto de la estructura de la misma y dentro de los límites de carga previstos. Además, el usuario responsable en relación a la dotación e instalación de dispositivos de equipamiento del producto destinado al transporte de objetos y animales de conformidad a lo normativamente homologado y autorizado en el País de circulación y a lo previsto por la estructura del mismo y dentro de los límites de carga previstos.



ATENCIÓN

La instalación de accesorios y equipos en el producto, además de ser un factor que afecta a su rendimiento y uso, puede en caso de relativa inadecuación causar daños, perjudicando su correcto funcionamiento y las condiciones de seguridad durante el uso.

Para obtener información sobre la provisión e instalación de dispositivos de equipamiento apropiados y adecuados para el producto, póngase en contacto con su distribuidor autorizado o con operadores especializados.

Advertencias para los usuarios

- La bicicleta de pedaleo asistido puede ser usada solo por adultos y chicos expertos.
- No consuma alcohol o drogas antes de conducir la bicicleta de pedaleo asistido.
- No pida a la bicicleta de pedaleo asistido rendimientos superiores a aquellas para las que se ha diseñado.
- No guíe nunca la bicicleta de pedaleo asistido con partes desmontadas.
- Conducir con ambas manos en el manillar.
- Sustituya las partes desgastadas y/o dañadas, controle que las protecciones funcionen en el modo correcto antes del uso.
- Mantener las piezas plásticas alejadas de los niños (incluso los materiales de empaquetado) y piezas pequeñas que pueden provocar asfixia.
- Supervisar a los niños para asegurarse de que no jueguen con el producto.
- Eliminar eventuales bordes filosos causados por el uso inadecuado, roturas o daños del producto.
- Prestar máxima atención al utilizar el producto cerca de los peatones y procurar reducir la velocidad y señalizar la presencia para evitar que se asusten al venir detrás de ellos.
- Ensamblar correctamente el producto.

MODALIDAD DE USO

La Jeep® JAT es una bicicleta de pedaleo asistida diseñada y fabricada para ser utilizada en contextos todoterreno, idónea para la conducción en senderos naturales técnicos y en presencia de desniveles.

La bicicleta de pedaleo asistido es una bicicleta equipada con un motor eléctrico auxiliar que solo se activa cuando se accionan los pedales.

Por lo tanto, el motor no sustituye el trabajo muscular de las piernas del ciclista, pero le ayuda a tener menos fatiga, activándose en las modalidades previstas por el funcionamiento de los componentes eléctricos y electrónicos suministrados con el producto: batería, mandos del manillar, sensores y electrónica de control.

En detalle, el motor eléctrico está alimentado por una batería y se controla por una centralita que gestiona el suministro de la potencia y el empuje adicional para proporcionar a la contribución muscular originada por el pedaleo del conductor en base a la lectura de valores proporcionados en tiempo real por una serie de sensores y en función de los parámetros de gestión introducidos por el usuario a través de los mandos del manillar.

El motor eléctrico proporcionado con la bicicleta de pedaleo asistido, conforme a lo previsto por los requisitos de la Directiva Europea 2002/24/CE, además de activarse exclusivamente en soporte

a la función de pedaleo muscular proporcionada por el usuario y en modalidad directamente proporcional a la fuerza aplicada por el mismo, se desactivará al alcanzar los 25 km/h de velocidad.

Cualquier modificación del estado de fabricación puede alterar el comportamiento, la seguridad y la estabilidad de la bicicleta de pedaleo asistido, y puede provocar un accidente.

Otros tipos de uso, o la ampliación del uso más allá del previsto, no se corresponde al destino atribuido por el fabricante; por lo tanto, el fabricante no puede asumirse ninguna responsabilidad por daños eventualmente resultantes.

La autonomía de la batería proporcionada con la bicicleta de pedaleo asistido, y, por lo tanto, el dato relativo de recorrido en km estimado, puede variar sensiblemente según las específicas modalidades de uso (carga total transportada, contribución muscular proporcionada por el conductor, nivel de asistencia eléctrica del pedaleo seleccionado, frecuencia partidas/reinicios), de las condiciones mecánicas y eléctricas del producto (presión y desgaste de los neumáticos, nivel de eficiencia de la batería) y de las influencias externas (pendientes y fondo de carretera, condiciones atmosféricas).

Antes de cada uso, compruebe cuidadosamente el funcionamiento y el desgaste de los frenos, la presión de los neumáticos, el desgaste de las ruedas y la carga de la batería.

Compruebe regularmente el apriete de los distintos elementos atornillados. Las tuercas y todos los demás cierres autoblocantes pueden perder su eficacia, por lo que es necesario comprobar y apretar periódicamente estos componentes.

Como todos los componentes mecánicos, este producto también queda sujeto a desgaste y fuertes exigencias. Distintos materiales y componentes pueden reaccionar al desgaste o a la fatiga por exigencias de distinto modo. Si se supera la vida útil de un componente, podría romperse repentinamente, causando lesiones al usuario. Cualquier forma de fisura, arañazo o cambio de coloración en zonas muy exigidas indica que la vida del componente ha sido alcanzada y debe ser sustituido.



ATENCIÓN

Ambiente de uso

- La bicicleta de pedaleo asistido puede ser utilizada en exteriores, en ausencia de condiciones atmosféricas adversas (lluvia, granizo, nieve, viento fuerte, etc.).
- Temperatura máxima admitida: +40°C
- Temperatura mínima admitida: +0°C
- Humedad máxima admitida: 80 %



PELIGRO

Las acciones que se describen a continuación, que obviamente no pueden cubrir todo el arco de potenciales posibilidades de "mal uso" de la bicicleta de pedaleo asistida, deben considerarse totalmente prohibidas.

- Utilice la bicicleta de pedaleo asistido para usos diferentes de aquellos para los cuales se ha construido.
- Usar la bicicleta de pedaleo asistido si su peso es superior al permitido.
- Usar la bicicleta de pedaleo asistido bajo el efecto de alcohol o drogas.
- Usar la bicicleta de pedaleo asistido en zonas con riesgo de incendio, explosión o en entornos con una atmósfera corrosiva y/o químicamente activa.
- Usar la bicicleta de pedaleo asistido en presencia de condiciones atmosféricas adversas (lluvia batiente, granizo, nieve, viento fuerte, etc.).
- Usar la bicicleta de pedaleo asistido en zonas poco iluminadas.
- Modificar el bastidor o la bicicleta de algún modo y/o limar, perforar o remover partes de la bicicleta.
- Instale componentes y/o accesorios incompatibles con el producto para evitar comprometer la integridad y la seguridad del producto.
- Recargar la batería en ambiente demasiado caliente o no lo suficientemente ventilado.
- Cubrir la batería durante la recarga.
- Fumar o utilizar llamas libres cerca de la zona de recarga.
- Realizar cualquier intervención de mantenimiento con la batería conectada.
- Introducir las extremidades o los dedos entre las partes móviles de la bicicleta.
- Tocar los frenos inmediatamente después del uso causa recalentamiento.
- Permitir que los componentes eléctricos y electrónicos de la bicicleta de pedaleo asistido entren en contacto con agua u otros líquidos.
- Modificar o convertir el producto o sus partes mecánicas y electrónicas de cualquier manera para evitar el riesgo de daños estructurales, comprometer la eficiencia y causar daños.

Si se detecta algún defecto de fábrica, si se detectan ruidos insólitos o alguna anomalía, no utilizar el vehículo y contactar con el propio revendedor autorizado o visitar el sitio

www.jeepurbanemobility.com/en/support/

3. PANORÁMICA DEL PRODUCTO

COMPONENTES



1. Sillín
2. Tija del sillín telescópico
3. Collarín de la tija del sillín
4. Neumático trasero
5. Rueda trasera
6. Pinza de freno trasero (lado opuesto)
7. Disco de freno trasero (lado opuesto)
8. Desenganche rápido rueda trasera
9. Caja
10. Cambio - desviador trasero
11. Cadena
12. Imán sensor de velocidad
13. Sensor de velocidad
14. Caballete (lado opuesto)
15. Corona
16. Manivela
17. Pedal
18. Unidad motriz
19. Batería Li-Ion
20. Toma de recarga de la batería de bastidor
21. Neumático delantero
22. Desenganche rápido rueda delantera
23. Rueda delantera
24. Disco de freno delantero (lado opuesto)
25. Pinza de freno delantero (lado opuesto)
26. Horquilla
27. Palanca freno delantero
28. Mando PopLoc bloqueo/desbloqueo horquilla
29. Visor LCD
30. Conexión manillar
31. Manillar
32. Mando tija del sillín telescópico
33. Palanca de freno trasera
34. Cambio - mando
35. Cerradura bloqueo/desbloqueo batería (lado opuesto tubo oblicuo bastidor)
36. Amortiguador trasero

ESPECIFICACIONES TÉCNICAS

Componente	Marca, Modelo
Unidad Motriz	BAFANG, M510 Mid Motor G522.250.C - 250W 36V 95N·m
Batería	BAFANG, BT F092.B522 - 36V 14.5Ah 522Wh
Visor LCD	BAFANG, DP C221.CAN
Horquilla	RockShox, Judy Silver TK 29" 100mm
Mando bloqueo/desbloqueo horquilla	RockShox, PopLoc remote lockout
Amortiguador trasero	RockShox, Monarch R 190/51 mm Tune mid/mid
Cambio - Mando 9s Mecánico	SHIMANO, Altus SL-M2010 9s
Cambio - Desviador trasero 9s Mecánico	SHIMANO, Altus RD-M370-SGS 9s
Caja	SHIMANO, CS-HG201-9s 11-34
Cadena	KMC, Z99 9s 130 links
Corona	BAFANG, CW E1.11.32T
Manivelas	BAFANG, EB02 TT BHM B 170mm
Pedales	xerama, FLAT SP-102
Freno hidráulico delantero	Logan, HD-M200F Rotor Ø180mm
Freno hidráulico trasero	Logan, HD-M200R Rotor Ø160mm
Manillar	UUR, HB-35BT MTB alloy 800mm Ø35mm
Conexión manillar	UUR, AS-235 Ø35mm
Perillas	Herrmans, MTB black diamond lock
Serie Dirección	neco, semi-integrated threadless black 1.5 - 1 1/8
Sillín	REKO, Sport black
Tija del sillín telescópico	EXAform, 900-i Adjustable Seatpost 75mm Ø30.9mm
Mando tija del sillín telescópico	EXAform, 900-i remote lever
Caballote	URSUS, 78VN2R adjustable black
Rueda delantera	LRT, 29" alloy double wall black - 36H QR - 13G
Rueda trasera	LRT, 29" alloy double wall black - 36H QR C - 13G
Neumático delantero	KENDA, K1153 29"x2.35 MTB
Neumático trasero	KENDA, K1153 29"x2.35 MTB
Peso E-Bike	26.0 kg~
Peso E-Bike sin batería	22.5 kg~
Límite de peso estructural*	120 kg

*Peso total máximo (conductor y carga) transportable definido y probado para ser soportado a nivel estructural.

GEOMETRÍA

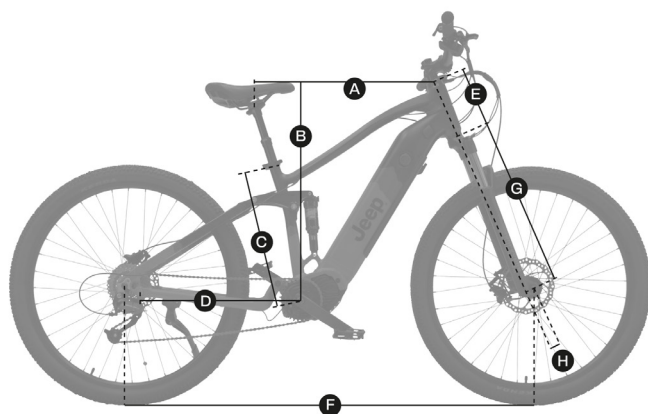

A	Longitud tubo horizontal "Centro/Centro" (mm)	570
B	Stack (mm)	735
C	Longitud tubo del sillín (mm)	435
D	Longitud fundas carro trasero (mm)	535
E	Longitud tubo dirección (mm)	180
F	Distancia entre ejes (mm)	1250
G	Longitud horquilla (mm)	580
H	Offset horquilla (mm)	51
	Excursión horquilla (mm)	100
	Excursión trasera (mm)	190x51
	Longitud manillar (mm)	800
	Longitud manivela (mm)	170

4. INSTRUCCIONES DE MONTAJE

UNBOXING

Extraiga con cuidado la bicicleta del primer embalaje y realice la remoción de los materiales de protección prestando atención a no dañar las relativas partes estéticas y a no forzar cables y componentes preensamblados. La remoción del embalaje y el siguiente posicionamiento en el suelo de la bicicleta debe ser realizado por dos personas adultas para garantizar la integridad del producto y evitar el riesgo de provocar accidentes.



ATENCIÓN

Los materiales de embalaje interno del producto no son idóneos para sostener la bicicleta posteriormente a la extracción del propio embalaje; utilice exclusivamente equipos de soporte adecuados para garantizar la estabilidad de la bicicleta durante el desarrollo de la actividad de monitoreo y regulación necesarias para la relativa puesta en servicio (ej: caballetes y/o soportes se sujeción de la bicicleta).

Se recomienda conservar el embalaje externo y materiales de embalaje interno del producto para eventuales posteriores necesidades de transporte y/o envío.

Para obtener información sobre la provisión e instalación de dispositivos de equipamiento apropiados y adecuados para el producto, póngase en contacto con su distribuidor autorizado o con operadores especializados.



ATENCIÓN

Set llaves batería

El producto prevé el suministro exclusivo de 2 llaves unívocamente asociadas a la cerradura de llave presente en el bastidor de la bicicleta para permitir bloqueo y/o desbloqueo por extracción de la batería.

Custodie las llaves en un lugar seguro teniendo cuidado de evitar la eliminación y la consiguiente imposibilidad de remover la batería del bastidor del producto.

No utilice el producto manteniendo la llave introducida en la cerradura del bastidor para prevenir el riesgo de robo o daño accidental causado por eventuales golpes.



ATENCIÓN

Verificación negativa

En el caso en que, con motivo de monitoreo y puesta en servicio del producto, se fueran a encontrar defectos de fábrica, pasajes no claros o dificultades en el ensamblaje, no conduzca la bicicleta de pedaleo asistida y contacte con el servicio de asistencia del propio revendedor autorizado o visite el sitio www.jeepurbanemobility.com/en/support/ para recibir el soporte adecuado.

INSTALACIÓN RUEDA DELANTERA

Gire la horquilla hasta posicionarla frontalmente al bastidor y, después de haber removido el espaciador para pastillas de la pinza del freno delantero, introduzca la rueda delantera en los alojamientos correspondientes de la horquillas (punteras) y apretar con el dispositivo correspondiente de desenganche rápido disponible en el interior de la caja de accesorios proporcionados con el producto.

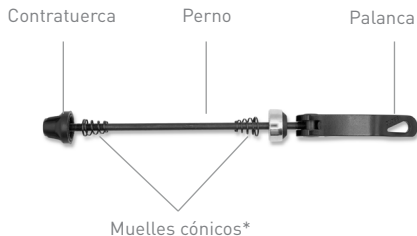
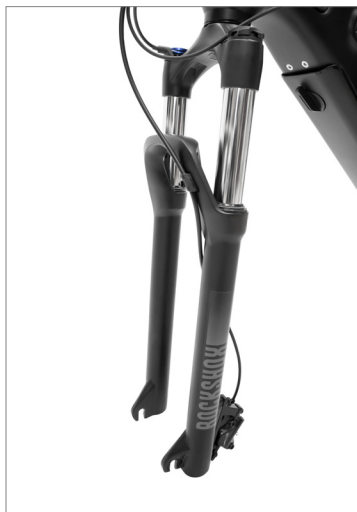

*Muelles cónicos: posicionar la parte terminal de los muelles cónicos (los que tienen diámetro menor) en dirección de la rueda.

Introduzca el perno acompañado con el relativo muelle cónico en el interior del buje dejando la palanca en el lado izquierdo de la bicicleta (lado disco freno); introduzca el segundo muelle cónico y la contratuerca en el perno que ha salido del buje en el lado opuesto atornillándolo hasta llevarlo a tope contra la puntera.

Cierre la palanca hacia la horquilla para completar la operación de apriete verificando que la palanca presente una adecuada resistencia en fase de cierre (que deje una marca en la palma de la mano destinada al apriete de la palanca, llamado "imprint on palm") y, posteriormente al cierre, pida que se ejercite una fuerza notable para permitir la apertura relativa.



ATENCIÓN

No accione la palanca del freno delantero (posicionada en el lado izquierdo del manillar) con rueda delantera no instalada y separador para pastillas de la pinza de freno delantero ausente.

INSTALACIÓN MANILLAR

Verifique que la conexión del manillar esté posicionado frontalmente y alineado a la rueda delantera y al tubo horizontal del bastidor de la bicicleta (fig.A).

Utilizando una llave con inserto Allen hexagonal 4mm afloje gradualmente y alternativamente los cuatro tornillos de fijación de la placa frontal presente en la extremidad de la conexión del manillar girándola en sentido antihorario hasta permitir su remoción (fig.B).

Coloque centralmente el manillar en el alojamiento correspondiente presente en el cuerpo de la conexión del manillar (fig.C) y posicione la placa frontal de la conexión del manillar anteriormente removido en su sede original introduciendo y atornillando levemente (girando en sentido horario) y alternativamente los tornillos de fijación para configurar el posicionamiento deseado del manillar.

Termine la instalación del manillar fijando los tornillos en la secuencia indicada hasta el apriete total (fig.D).



fig.A



fig.B



fig.C



fig.D

REGULACIÓN TIJA DEL SILLÍN TELESCÓPICO

Antes de regular la altura del sillín es necesario extender completamente la tija del sillín telescópico procediendo como a continuación:

- posicione el pulgar de la mano derecha en la palanca del mando de la tija del sillín telescópico (fig.E) y la mano izquierda en el sillín (fig.F);
- presione la palanca del mando de la tija del sillín telescópico y simultáneamente utilice la mano izquierda para controlar el movimiento hacia arriba del sillín hasta la extensión completa de la tija del sillín.



fig.E



fig.F

Afloje el mecanismo de apriete rápido (collarín tija del sillín con desenganche rápido), destinado a garantizar la fijación de la tija del sillín al tubo del sillín del bastidor, permitiendo la extracción y/o introducción del mismo hasta la configuración de la altura del sillín deseada teniendo cuidado de verificar que la misma esté alineada a la línea central del tubo horizontal del bastidor de la bicicleta.

Termine la operación apretando el collarín de la tija del sillín hasta garantizar la fijación de la tija del sillín al tubo del sillín del bastidor.



PELIGRO

Límite mínimo de introducción de la tija del sillín

Está severamente prohibido extraer la tija del sillín del tubo del sillín del bastidor además del nivel mínimo de introducción indicado en el mismo para evitar el riesgo de causar daños estructurales a la bicicleta (bastidor y/o tija del sillín) y provoque serios accidentes.

El posicionamiento correcto y seguro de la tija de sillín dentro del tubo de sillín del bastidor se confirmará realizando un procedimiento de inserción que excluya la visibilidad de la marca correspondiente y/o la indicación gráfica del límite mínimo de inserción; véase:



Posición correcta



Posición incorrecta

INSTALACIÓN PEDALES

Localice el pedal derecho (marcado con la letra R) y el pedal izquierdo (marcado con la letra L). Instale el pedal de derecha (R) introduciendo el perno roscado del pedal en la manivela correspondiente presente en el lado derecho de la bicicleta y teniendo cuidado de atornillarlo en sentido horario (gire en dirección de la rueda delantera) hasta el relativo apriete para realizar utilizando una llave fija de 15mm.

Instale el pedal de la izquierda (L) introduciendo el perno roscado del pedal en la manivela correspondiente presente en el lado izquierdo de la bicicleta y teniendo cuidado de atornillarlo en sentido antihorario (gire en dirección de la rueda delantera) hasta el apriete relativo para realizar utilizando una llave fija de 15mm.

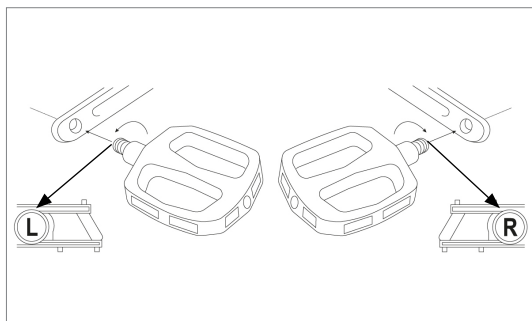

ATENCIÓN

Verifique y controle regularmente el apriete correcto de los diferentes elementos atornillados, de los tornillos de fijación, mecanismos de apriete rápido (desenganches rápidos) y ejes pasantes además de un control general que todas las partes estén en orden.

Las tuercas y todas las otras fijaciones autoblocantes pueden perder su eficiencia, por lo tanto, es necesario controlar periódicamente y apretar estos componentes.

Los valores de los pares de apriete recomendados para la fijación de los componentes específicos presentes en el producto se identifican en correspondencia de los relativos elementos.

Un par de apriete correcto (tornillos, pernos, tuercas) es fundamental para la seguridad. Se aplica una fuerza no suficiente, la sujeción no está garantizada. Una fuerza excesiva puede arruinar las roscas o causar el alargamiento, la deformación o la rotura del dispositivo de fijación. En ambos casos, un par de apriete incorrecto puede llevar a pérdidas de control y caídas.

Donde se indique, controle que cada tornillo esté apretado en el par especificado.

Después del primer uso y posteriormente de modo regular, controle nuevamente el apriete de cada tornillo para garantizar una fijación segura de los componentes.

La verificación del apriete correcto de los componentes a través de sistemas de palanca (mecanismos de apriete rápido), regulada interviniendo en la tuerca de apriete y no en la palanca de bloqueo del mecanismo, en ausencia de indicaciones técnicamente precisas de los valores relativos, puede producirse probando que el componente relativo objeto de fijación no sea movable y/o inestable si se somete a un enérgico intento de remoción y/o extracción y verificando que la palanca de apriete presente una resistencia adecuada en fase de cierre (que deje una marca en la palma de la mano destinado al apriete de la palanca, llamado "imprint on palm") y, posteriormente al cierre, pida que se ejercite una fuerza notable para permitir la apertura relativa.

La posibilidad de maniobrar la palanca de bloqueo del mecanismo ejercitando una presión manual mínima es indicativo de condiciones de bloqueo insuficiente pidiendo una intervención adicional de apriete de la tuerca de regulación.

5. VISOR LCD

La bicicleta de pedaleo asistido está proporcionada con un dispositivo de mando posicionado en el manillar, visor LCD, alimentado por la batería proporcionada con el producto, que permite el control de los datos y la gestión completa de todas las funcionalidades eléctricas y electrónicas del producto.

PANORÁMICA DE LOS MANDOS Y DE LOS SÍMBOLOS

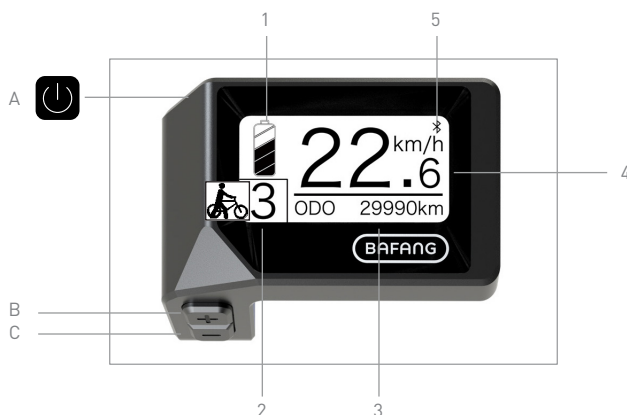

- A. Tecla de encendido/apagado (On/Off)
- B. Tecla de variación y/o aumento de valor (+)
- C. Tecla de variación y/o disminución del valor (-)

- 1. Indicador nivel de carga residual de la batería
- 2. Indicador de nivel de asistencia del pedaleo seleccionado / indicador activación función de caminata asistida (WALK)
- 3. Visualización datos de uso: TRIP / ODO / MAX / AVG / RANGE / CAL / POWER / TIME
- 4. Taquímetro digital: indicador velocidad instantánea detectada en fase de uso (Km/h o MPH)
- 5. Indicador activación funcionalidad Bluetooth®

DESCRIPCIÓN DE LAS FUNCIONES

Encendido/Apagado

Presione la tecla On/Off durante al menos 2 segundos para acceder al visor LCD y permitir la activación del sistema.

Presione la tecla On/Off durante al menos 2 segundos para apagar el visor LCD y determinar la desactivación del sistema.

Selección del Nivel de Asistencia del Pedaleo

Presione brevemente la tecla + o - para aumentar o disminuir el nivel de asistencia del pedaleo realizado por la unidad motriz.

Los niveles de asistencia del pedaleo seleccionados están comprendidos entre los valores 1 y 5.

Seleccionando el nivel 1 se configura la modalidad que prevé el mínimo soporte eléctrico del pedaleo proporcionado de la unidad motriz.

Seleccionando el nivel 5 se configura la modalidad que prevé el máximo soporte eléctrico del pedaleo proporcionado de la unidad motriz.

Presionando la tecla - hasta seleccionar el valor 0 se excluye la activación del soporte eléctrico del pedaleo.

Activación Caminata Asistida

Después de haber excluido el soporte eléctrico del pedaleo proporcionado por la unidad del motor presionando la tecla - hasta seleccionar el valor 0, presione brevemente la tecla - hasta visualizar en el visor del símbolo WALK.

Mantenga presionada la tecla - para activar la función de caminata asistida, señalada por la presencia intermitente del símbolo WALK permitiendo activar un soporte eléctrico mínimo de la unidad motriz para facilitar la conducción de la bicicleta de pedaleo asistido caminando al lado de la misma.

Desactive la función interrumpiendo la escritura de la tecla-.



ATENCIÓN

La función de caminata asistida debe ser utilizada de conformidad a las normativas vigentes en el País de circulación y está admitida exclusivamente para conducir la bicicleta de pedaleo asistido caminando al lado de la misma, manteniéndose a la distancia correspondiente desde el pedal y manivela en rotación, y empuñando sólidamente y con ambas manos las mano las empuñaduras del manillar.



PELIGRO

Está severamente prohibido habilitar la función de caminata asistida encontrándose en el sillín de la bicicleta de pedaleo asistido para evitar el peligro de accidentes y el riesgo de daños en los componentes eléctricos del producto.

Visualización datos de uso

Presionando brevemente la tecla On/Off es posible seleccionar y visualizar posteriormente los datos específicos de uso de la bicicleta de pedaleo asistido disponibles relativos a:

TRIP = visualización dato distancia parcial recorrida (km o milla)

ODO = visualización dato distancia total recorrida (km o milla)

MÁX = visualización dato velocidad máxima registrada (km/h o mph)

AVG = visualización dato velocidad promedio registrada (km/h o mph)

RANGE = visualización dato de recorrido estimado nivelado instantáneamente en condiciones estándar de actualización en tiempo real en base al nivel de carga residual de la batería y nivel de asistencia del pedaleo seleccionado (km o milla)*

CAL = visualización dato de consumo energético (kCal)

POWER = visualización dato de potencia proporcionada por la unidad motriz (W)

TIME = visualización dato duración de uso (min)

* La autonomía de la batería proporcionada con la bicicleta de pedaleo asistido, y, por lo tanto, el dato relativo de recorrido en km estimado, puede variar sensiblemente según las específicas modalidades de uso (carga total transportada, contribución muscular proporcionada por el conductor, nivel de asistencia eléctrica del pedaleo seleccionado, frecuencia partidas/reinicios), de las condiciones mecánicas y eléctricas del producto (presión y desgaste de los neumáticos, nivel de eficiencia de la batería) y de las influencias externas (pendientes y fondo de carretera, condiciones atmosféricas).

Indicador del nivel de carga residual de la batería

El nivel de carga de la batería se muestra en la pantalla del visor mediante la presencia de un número de segmentos comprendido entre 0 y 5.

La presencia de 5 segmentos es indicativa del máximo intervalo de carga de la batería porcentualmente definido y detectado instantáneamente correspondiente a un nivel de carga residual comprendido entre 80% y 100% de la relativa capacidad.

La reducción de los segmentos presentes proporciona un dato indicativo del decreciente nivel de carga de la batería disponible y de la consiguiente autonomía como se describe a continuación:

5 segmentos = 80-100% nivel carga residual de la batería

4 segmentos = 60-80% nivel carga residual de la batería

3 segmentos = 40-60% nivel carga residual de la batería

2 segmentos = 20-40% nivel carga residual de la batería

1 segmento = 5-20% nivel carga residual de la batería

0 segmentos (indicador parpadeante) = < 5% nivel carga residual de la batería

El indicador de la batería puede sufrir oscilaciones en el nivel de carga dependiendo del uso de la bicicleta de pedaleo asistido, por ejemplo recorriendo una subida el nivel visualizado puede descender rápidamente ya que tiene un consumo mucho más elevado de la batería.

Indicador anomalía de funcionamiento

En el caso en que se detecte una anomalía de funcionamiento del sistema eléctrico y/o electrónico del producto será visualizado en la pantalla del visor el mensaje "Error Code" y el correspondiente Código de Error de identificación. Consulte la siguiente tabla de resumen para comprender la descripción de la anomalía y la relativa intervención a preparar para permitir el restablecimiento del funcionamiento correcto del producto, autónomamente y/o contactando con el servicio de asistencia posventa para recibir el soporte oportuno: www.jeepurbanemobility.com/en/support/

Código de error	Descripción	Solución / Intervención sugerida
07	Protección por sobretensión	Remueva e introduzca la batería. Si el problema persiste realice la actualización de la centralita. Si el problema persiste será necesario sustituir la batería.
08	Error señal sensor Hall	Verifique que todos los terminales del motor estén conectados correctamente. Si el problema persiste, sustituya el motor.
09	Error en las fases del motor	Sustituya el motor.
10	Alcance máximo del valor de protección de la temperatura en el motor	Apague el sistema y deje enfriar el producto. Si el problema persiste, sustituya el motor.
11	Error sensor de la temperatura del motor	Sustituya el motor.
12	Error sensor de la temperatura de la centralita	Sustituya la centralita.
13	Error sensor de la temperatura en la batería	Verifique que todos los terminales de la batería estén conectados correctamente al motor. Si el problema persiste, sustituya la batería.
14 - 15	Error sensor de la temperatura de la centralita	Apague el sistema y deje enfriar el producto. Si el problema persiste, sustituya la centralita.
21	Error sensor de velocidad	Apague el sistema y verifique que el terminal del sensor de velocidad esté conectado correctamente. Verifique que el imán (posicionado en el radio de la rueda trasera) y el sensor de velocidad estén correctamente alineados y separados entre 10mm y 20mm (fig.A). Si el problema persiste realice la actualización de la centralita o relativa sustitución.
25 - 26	Error señal de par	Verifique que todas las conexiones estén correctamente realizadas. Si el problema persiste realice la actualización de la centralita. Si el problema persiste sustituya el sensor de par.
27	Sobrecorriente de la centralita	Realice la actualización de la centralita. Si el problema persiste sustituya la centralita.
30	Problema de comunicación	Verifique que todas las conexiones estén correctamente realizadas. Si el problema persiste realice la actualización de la centralita. Si el problema persiste sustituya la centralita.
35 - 36 -37	Avería en los sistemas de detección	Realice la actualización de la centralita. Si el problema persiste sustituya la centralita.
41 - 43 - 44 - 47 - 48	Tensión batería demasiado alta	Sustituya la batería.
42	Tensión batería demasiado baja	Recargue la batería. Si el problema persiste, sustituya la batería.
45	Temperatura batería demasiado alta	Apague el sistema y deje enfriar el producto. Si el problema persiste, sustituya la batería.
46	Temperatura batería demasiado baja	Extraiga la batería y permita que alcance una temperatura superior a 10°C. Si el problema persiste, sustituya la batería.
81	Avería módulo Bluetooth®	Actualice el visor. Si el problema persiste, sustituya el visor.

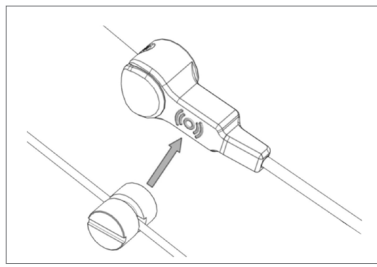

fig.A

Service

El visor visualiza la señal "SERVICE" notificando que se ha alcanzado un determinado recorrido total (5.000 km) y/o un determinado número de ciclos de recarga de la batería realizados (100 ciclos) permitiendo al usuario evaluar eventuales exigencias de mantenimiento del producto.

Función desactivable/activable a través del menú de configuraciones (Display Setting) como se describe en la sección específica del manual.

Menú configuraciones y ajustes de los parámetros (Display Setting)

Después de haber encendido el visor, presione contemporáneamente las teclas + y - para acceder al menú de las configuraciones.

Presione brevemente la tecla On/Off para confirmar la opción seleccionada; seleccione la opción "Exit" para salir del menú de configuración y volver al menú principal.

Seleccionando la opción "Display Setting" será posible acceder al menú de configuración de los parámetros de sistema interviniendo y personalizando las siguientes funciones:
Trip Reset / Unit / Brightness / Auto Off / Service

Seleccionando la opción **Trip Reset** presione la tecla + y/o - para configurar el estado de activación (YES) o desactivación (NO) de la función de puesta a cero automático del dato relativo a la distancia parcial recorrida contextualmente al apagado del visor, confirme la preferencia escribiendo brevemente la tecla On/Off.

Seleccionando la opción **Unit** presione la tecla + y/o - para configurar la unidad de medida relativa a los datos de velocidad y recorrido visualizados en el visor: Metric (Km/h e Km) o Imperial (mph y milla); confirme la preferencia presionando brevemente la tecla On/Off.

Seleccionando la opción **Brightness** presione la tecla + y/o - para configurar el nivel de luminosidad de la pantalla del visor LCD deseado entre los 5 niveles disponibles; confirme la preferencia presionando brevemente la tecla On/Off.

Seleccionando la opción **Auto Off** presione la tecla + y/o - para configurar la duración en minutos programada para el apagado automático del visor en condiciones de inutilización del producto (valores seleccionables de 1 a 9); confirme la preferencia presionando brevemente la tecla On/Off. Al configurar el valor OFF se desactivará la función de apagado automático y será posible apagar el visor exclusivamente manualmente.

Seleccionando la opción **Service** presione la tecla + y/o - para configurar el estado de activación (YES) o desactivación (NO) de la función relativa de notificación automática; confirme la preferencia presionando brevemente la tecla On/Off.

Seleccionando la opción "Back" será posible volver al menú anterior.

Información de sistema (Information)

Después de haber encendido el visor, presione contemporáneamente las teclas + y - para acceder al menú de las configuraciones.

Presione brevemente la tecla On/Off para confirmar la opción seleccionada; seleccione la opción "Exit" para salir del menú de configuración y volver al menú principal.

Seleccionando la opción "Information" será posible visualizar y consultar información y parámetros de sistema no modificables y configurados en origen para permitir el funcionamiento ideal del producto y conforme a lo previsto de las normativas vigentes en relación al uso de la bicicleta de pedaleo asistida (EPAC):

Wheel Size (tamaño rueda), Speed Limit (límite de velocidad), Battery Info (información batería), Ctrl Info (información centralita), Display Info (información visor), Torque Info (información sensor de par), Error Code.

Seleccionando la opción "Back" será posible volver al menú anterior.

En el caso en que se destaquen en el visor datos anormales contacte con el servicio de asistencia técnica posventa para recibir el soporte adecuado: www.jeepurbanemobility.com/en/support/

APLICACIÓN BAFANG GO

El Visor LCD DP C221.CAN proporcionado al producto dispone de funcionalidades Bluetooth® que permite conectar el mismo al mundo digital permitiendo la visualización, control y personalización de todas las funciones del sistema.

Después de haber instalado la aplicación BAFANG Go en el propio dispositivo será posible realizar la conexión de la propia E-MTB con la aplicación a través del Bluetooth® activando el sistema a través de la tecla On/Off presente en el visor y realizando la relativa asociación a través del propio dispositivo.



6. BATERÍA

La bicicleta de pedaleo asistido pone en marcha y alimenta las propias funciones eléctricas y electrónicas a través de la batería de iones de litio proporcionada en el producto, correctamente recargada e instalada.

BATERÍA

Tensión Nominal	36V
Capacidad Nominal	14,5 Ah
Energía	522 Wh
Temperatura de funcionamiento	0 - 40°C
Temperatura de almacenamiento	10 - 30°C
Peso	3,5kg

- A. Toma para conector de recarga
- B. Indicador estado de carga residual batería
- C. Dispositivo de desbloqueo

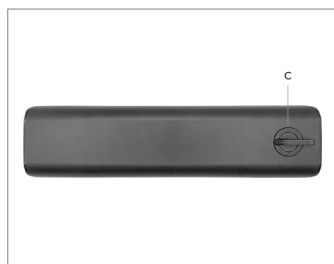
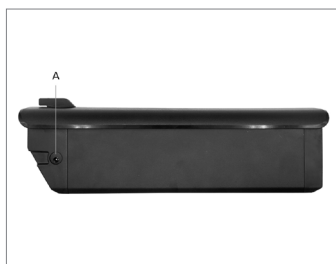

Extracción e introducción de la batería

La batería puede ser removida del bastidor de la bicicleta para prevenir el robo, para la recarga o para ser conservada en las condiciones ideales.

Procedimiento de extracción de la batería

Introduzca la llave proporcionada en la cerradura presente en el bastidor y, después de haber girado la llave en sentido horario hasta la posición de desbloqueo, proceda con la extracción de la batería de la propia sede de fijación interviniendo en el dispositivo de desbloqueo presente en la batería misma.

Procedimiento de introducción de la batería

Introduzca la batería en la propia sede integrada en el bastidor de la bicicleta asegurándola a la misma girando la llave en sentido antihorario hasta la posición de bloqueo. Verificar que la batería esté instalada y bloqueada correctamente haciendo un intento enérgico de extraerla y/o asegurándose de que está firmemente anclada al bastidor y no se mueva.





ATENCIÓN

Antes de utilizar la bicicleta de pedaleo asistido por primera vez es necesario realizar un ciclo completo de recarga de la batería utilizando el cargador de baterías proporcionado. El tiempo promedio para la recarga completa de la batería, variable en función del nivel de carga residual de la misma, se pueden estimar hasta un máximo de 8/9h.

Se recomienda recargar la batería con su cargador de batería adecuado después de cada uso de la bicicleta de pedaleo asistido.

Utilizar exclusivamente el cargador de baterías suministrado o un modelo homologado con las mismas especificaciones técnicas, teniendo en cuenta los procedimientos y precauciones de uso indicados en el cargador o en el manual.

CARGADOR DE BATERÍA

Tensión en entrada (INPUT)	AC 100V-240V 1.8A (Máx)
Tensión en salida (OUTPUT)	DC 42V 2.0A (Máx)
Temperatura de funcionamiento	0 - 30°C
Temperatura de almacenamiento	0 - 30°C

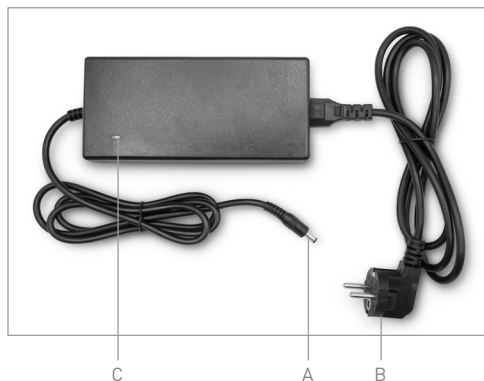

- A. Conector de recarga
- B. Enchufe del cable de red
- C. Indicador luminoso LED estado carga batería

Procedimiento de recarga de la batería

Instrucciones para la recarga con batería introducida en el bastidor

Asegúrese que el cargador de batería, el conector de recarga, el enchufe del cable de red y la toma para conector de recarga de la batería presente en el bastidor estén secos.

Conecte el conector de recarga del cargador de la batería en la toma de recarga presente en el bastidor de la bicicleta de pedaleo asistido y posteriormente conecte el enchufe del cable de red a la toma de la red eléctrica (220V-240V ~ 47/63Hz).

Durante el ciclo de carga de la batería, el cargador muestra un indicador luminoso LED de color rojo. La siguiente presencia del indicador luminoso LED verde indica que el ciclo de carga de la batería se ha completado.

Desconecte el conector de recarga del cargador de batería de la toma de recarga presente en el bastidor y desconecte el enchufe del cable de red de la toma de la red eléctrica para concluir el procedimiento de recarga.

Instrucciones para la recarga con batería extraída del bastidor

Asegúrese que el cargador de batería, el conector de recarga, la toma para conector de recarga de la batería y el enchufe del cable de red estén secos.

Conecte el conector de recarga del cargador de batería en la toma para conector de recarga de la batería y posteriormente conecte el enchufe del cable de red de la toma de la red eléctrica (220V-240V ~ 47/63Hz).

Durante el ciclo de carga de la batería, el cargador muestra un indicador luminoso LED de color rojo. La siguiente presencia del indicador luminoso LED verde indica que el ciclo de carga de la

batería se ha completado. Desconecte el conector de recarga del cargador de la batería de la toma para conector de recarga de la batería y desconecte el enchufe del cable de red de la toma de la red eléctrica para concluir el procedimiento de recarga.



ATENCIÓN

El uso de un cargador distinto al suministrado, no adecuado o no aprobado, para cargar la batería del producto puede provocar daños en la batería o causar otros riesgos potenciales.

No cargar nunca el producto sin supervisión.

No encender o conducir el producto durante la recarga.

Durante la recarga, mantener fuera del alcance de los niños.

No posicione nada encima del cargador durante el uso, no permitir a ningún líquido o metal que penetre en el cargador de la batería.

Durante el ciclo de recarga de la batería el cargador se recalienta.

No recargar el producto inmediatamente después del uso. Dejar que el producto se enfríe antes de proceder a la recarga.

El producto no debe ser recargado por períodos prolongados. La sobrecarga reduce la duración de la batería y conlleva a ulteriores riesgos potenciales.

Se recomienda no permitir que el producto se descargue completamente para evitar que se dañe la batería causando la pérdida de eficiencia. El daño provocado por una ausencia de carga prolongado es irreversible y no está cubierto por la garantía limitada. Una vez que se ha producido el daño, la batería no puede recargarse (se prohíbe el desmontaje de la batería por parte de personal no cualificado, ya que puede provocar una descarga eléctrica, un cortocircuito o incluso un accidente de seguridad importante). Cargar la batería a intervalos regulares (al menos 1 vez cada 3/4 semanas), incluso si no se utiliza la bicicleta de pedaleo asistido por un periodo prolongado.

Cargar la batería en un ambiente seco, alejado de materiales inflamables (por ejemplo materiales que podrían explotar en llamas), a ser posible a una temperatura interna de 15-25°C, pero nunca inferior a 0°C o superior a + 45°C.

Realizar de forma regular una inspección visual del cargador de baterías y de los cables del cargador de baterías. No utilizar el cargador de baterías si hay daños evidentes.

Autonomía y duración de la batería

La autonomía de la batería proporcionada con la bicicleta de pedaleo asistido, y, por lo tanto, el dato relativo de recorrido en km estimado, puede variar sensiblemente según las específicas modalidades de uso (carga total transportada, contribución muscular proporcionada por el conductor, nivel de asistencia eléctrica del pedaleo seleccionado, frecuencia partidas/reinicios), de las condiciones mecánicas y eléctricas del producto (presión y desgaste de los neumáticos, nivel de eficiencia de la batería) y de las influencias externas (pendientes y fondo de carretera, condiciones atmosféricas).

Con el paso del tiempo, la capacidad y el rendimiento proporcionado por la batería disminuye debido al deterioro electroquímico fisiológico de las celdas que la componen.

Es imposible predecir la duración exacta de la vida útil, ya que depende principalmente del tipo de uso y de los esfuerzos a las que se somete. Para favorecer la longevidad de la batería es necesario realizar la relativa conservación en un ambiente seco y protegido de la exposición directa de los rayos solares y preferiblemente a una temperatura interna de 15-25°C, pero nunca inferior a 0°C o superior a +45°C, realice la recarga idealmente a temperatura ambiente y evite la sobrecarga

o la relativa descarga completa en fase de uso y realizando la recarga de la batería a intervalos regulares incluso si no se utiliza la bicicleta de pedaleo asistido por un periodo prolongado (por lo menos 1 vez cada 3/4 semanas). En general, se debe considerar que el frío reduce los rendimientos de la batería. En caso de funcionamiento durante la intervención se recomienda que la batería esté cargada y conservada a temperatura ambiente y se introduzca en la bicicleta de pedaleo asistida solo un poco antes del uso relativo.



La batería está formada por celdas de iones de litio y elementos químicos peligrosos para la salud y el medioambiente.

- No utilizar el producto si emite olores, sustancias o calor excesivo.
- No eliminar el producto o la batería junto con residuos domésticos.
- El usuario final es responsable de la eliminación de los equipos eléctricos y electrónicos y de las baterías de acuerdo con todas las normativas vigentes.
- Evitar utilizar baterías usadas, defectuosas y/o no originales, de otros modelos o marcas.
- No dejar la batería cerca del fuego o fuentes de calor. Riesgo de incendio y explosión.
- No abrir o desmontar la batería o golpear, lanzar, perforar o pegar objetos a la batería.
- No tocar eventuales sustancias derramadas de la batería ya que contiene sustancias peligrosas.
- No dejar que niños o animales toquen la batería.
- No sobrecargar o enviar a cortocircuito la batería. Riesgo de incendio y explosión.
- No deje nunca la batería sin protección durante la recarga. ¡Riesgo de incendio! No conectar nunca la toma de recarga con objetos metálicos.
- No sumergir o exponer la batería al agua, bajo la lluvia o a otras sustancias líquidas.
- No exponer la batería a la luz directa del sol, al calor o frío excesivos (por ejemplo, no dejar el producto o la batería en un coche bajo la luz solar directa por un periodo de tiempo prolongado), en un ambiente que contenga gas explosivos o llamas.
- No transportar o conservar la batería junto a objetos metálicos como horquillas, collares, etc. El contacto entre objetos metálicos y la batería puede provocar cortocircuitos que llevan a daños físicos o a la muerte.

7. PUESTA EN SERVICIO

Antes de utilizar la bicicleta de pedaleo asistida, además de verificar el estado de cara e instalación correcta de la batería, para permitir una puesta en carretera adecuada y garantizar un uso eficiente y seguro del producto, siempre es necesario controlar atentamente cada parte realizando las necesarias intervenciones de regulación de los relativos componentes mecánicos, directamente o utilizando el apoyo de operadores especializados, véase: regulación y apriete del sillín y tija del sillín, regulación y apriete del manillar y conexión del manillar, regulación de los frenos, regulación del cambio, lubricación de la cadena y engranajes, verificación y regulación de las suspensiones, verificación neumática y ruedas, verificación general del apriete correcto de los tornillos de fijación, desenganches rápidos y ejes pasantes además de un control general que todas las partes estén en orden.

SILLÍN

La posición sobre la bicicleta es muy importante para garantizar la mayor comodidad en el uso del producto, para permitir un correcto pedaleo y para evitar problemas de seguridad. Por esta razón es importante que el sillín y la relativa tija del sillín estén posicionadas y reguladas en las modalidades adecuadas a la fisionomía del ciclista.

En general, se recomienda ajustar la altura del sillín comprobando que al colocar el pie en el pedal en el punto más bajo de rotación la pierna correspondiente esté casi totalmente extendida.

Para regular el avance y la inclinación del sillín es necesario aflojar el relativo sistema de fijación presente en la tija del sillín permitiendo preparar la posición deseada y posteriormente restablecer la correcta fijación del sistema de fijación para evitar eventuales juegos y movimientos.

MANILLAR

Para regular el posicionamiento e inclinación del manillar intervenga aflojando el sistema de apriete presente en la conexión del manillar, gire el manillar hasta la definición de la posición deseada y realice la fijación apretando el sistema de apriete asta evitar que este se mueva.

FRENOS

El sistema de frenado instalado en el producto incluye frenos de disco hidráulicos que se pueden accionar en la rueda delantera y en la rueda trasera a través de las correspondientes palancas en el manillar.

La palanca de freno situada en el lado derecho del manillar acciona el freno trasero, permitiendo que la rueda trasera se detenga, mientras que la palanca de freno situada en el lado izquierdo del manillar acciona el freno delantero, permitiendo que la rueda delantera se detenga.

Las palancas de los frenos, delantero y trasero, deben ser regulados en función de las exigencias específicas del usuario, ubicadas y orientadas de modo que se maximice la ergonomía favoreciendo una posición natural de la mano y de los dedos destinados al relativo accionamiento, minimizando fuerza y tiempos necesarios para permitir la activación del frenado y manteniendo la posibilidad de tener una buena modulación.

Es posible personalizar la posición de las palancas de los frenos interviniendo en los relativos collarines de sujeción en el manillar hasta definir la colocación deseada.

El desgaste paulatino de las pastillas de freno instaladas en las pinzas correspondientes, reduciendo su grosor, hará que las palancas de freno correspondientes tengan que desplazarse más para ejercer la misma fuerza de frenado y será compensado automáticamente por el sistema de válvulas suministrado con el sistema de frenado, garantizando la misma eficacia de frenado hasta que las pastillas se desgasten y deban ser sustituidas.



ATENCIÓN

Controle el funcionamiento de los frenos con una prueba de frenado de baja velocidad (máx 6km/h) en una zona libre de obstáculos antes de cada uso.

En el caso en que se advierta una pérdida de eficiencia, antes o durante la conducción, no utilice el producto y diríjase al propio revendedor autorizado o a un operador especializado para una adecuada inspección del sistema de frenos.

CAMBIO Y TRANSMISIÓN

El sistema de cambio por cable suministrado con el producto es indexado y permite modificar la relación de transmisión y el desarrollo métrico del pedaleo interviniendo en el dispositivo de control en el manillar, determinando el movimiento lateral de la cadena en el correspondiente piñón de la caja instalado en la rueda trasera a través del correspondiente desviador.

Verificar el correcto funcionamiento del cambio y la relativa regulación además del estado de limpieza y adecuada lubricación de la cadena y de los engranajes de la transmisión.

NEUMÁTICOS

Verifique la presión de inflado de los neumáticos utilizando una bomba con un manómetro de precisión haciendo referencia al intervalo específico de valores mínimo y máximo mostrado en el lado de los mismos (el valor de la presión adecuada deberá ser personalizado en base al peso transportado, a las condiciones atmosféricas y del fondo de carretera).

Neumáticos correctamente inflados, además de mejorar el desplazamiento de la rueda, reducen el riesgo de perforar y deterioro.

Comprobar las condiciones y el estado de desgaste de los neumáticos: no debe haber presente cortes, grietas, cuerpos extraños, hinchados anormales, lonas visibles y otros daños.

RUEDAS

Verifique que las ruedas estén correctamente centradas respecto al bastidor y a la horquilla, giren libremente y no tengan oscilaciones laterales.

Verifique la integridad y adecuado tensado de los rayos y la instalación regular y apriete de los desenganches rápidos presentes en la rueda delantera y trasera.

SUSPENSIONES

Las suspensiones proporcionadas con el producto, horquilla y amortiguador trasero, están pre-regulados en fase de ensamblado y constituyen un sistema completo con el bastidor y las partes de soporte que se instalan en la fábrica y la relativa configuración es fundamental para obtener la mejor experiencia de conducción en una bicicleta biamortiguada.

Para personalizar la regulación de las suspensiones, comenzando por la configuración de fábrica, es indispensable realizar diferentes pruebas y encontrar la solución que más apropiada a las exigencias específicas del usuario, en función del producto, del estilo de conducción y del ambiente de uso.

La horquilla RockShox Judy Silver TK, además de prever la posibilidad de bloqueo (fig.A) y desbloqueo (fig.B) remoto a través del accionamiento de la palanca de mando de manillar PopLoc Remote, permite regular el nivel de precarga de la suspensión a través del relativo cuadrante (regulador de compresión) posicionado en la cima del vástago izquierdo; girando el cuadrante en sentido horario será posible aumentar la compresión y la relativa rigidez, girando el cuadrante en sentido antihorario será posible disminuir la compresión y la relativa rigidez.



fig.A



fig.B

El Amortiguador trasero RockShox Monarch R está diseñado y configurado para garantizar un equilibrio ideal entre rendimiento en los golpes y eficiencia, flexibilidad y seguridad. La tecnología Dual Flow incluye dos circuitos de amortiguación independientes para controlar la tasa de rebote (rebound) que puede ser variada a través del regulador de extensión externo (fig.C).

Girando la perilla del regulador de rebote en sentido horario se reduce la velocidad de rebote y aumenta la tracción y el control.

Girando la perilla del regulador de rebote en sentido antihorario se aumenta la velocidad de rebote y mejora el rendimiento sobre los golpes.



fig.C

Consulte con atención los manuales de uso originales del fabricante relativos a los componentes específicos instalados para aprender y profundizar la información relevante relativa al uso, regulaciones y calibrados, mantenimiento y asistencia:

www.sram.com/en/service/models/fs-jdys-tk-a3

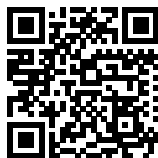

www.sram.com/en/service/models/rm-popl-a1



www.sram.com/en/service/models/rs-mnr-r-c3



ATENCIÓN

Las intervenciones de regulación de las suspensiones requieren un conocimiento profundo de los componentes, así como el uso de equipos y lubricantes específicos.

La ejecución incorrecta de la intervención puede causar daños y comprometer el funcionamiento correcto de los componentes relativos.

Consultar al propio distribuidor para recibir el adecuado soporte en relación a las correctas modalidades de uso del producto o para ser enviado a una organización de formación adecuada.



ATENCIÓN

En caso de caída

Eventuales caídas pueden someter a la bicicleta y a los relativos componentes a elevadas solicitaciones, por lo tanto, antes de retomar el pedaleo, es necesario verificar que no haya daños liados a lo sucedido; véase:

- verifique que el bastidor y horquilla no presenten roturas, pliegues y/o grietas
- verifique que el manillar y la conexión del manillar no estén deformados o rotos
- verifique que las llantas todavía estén centradas en el bastidor y en la horquilla haciendo girar la rueda
- verifique que los neumáticos estén intactos
- verifique que el cambio y el desviador trasero funcionen correctamente con todas las relaciones sin entrar en contacto con los rayos y que la cadena no caiga fuera de la sede;
- verifique que el sillín sea estable

En algunos componentes podrían no ser visibles sinos de daño o hundimientos después de un golpe o una caída. Se recomienda dirigirse a un operador especializado para una inspección adecuada del producto antes de proceder con el siguiente uso del mismo.



PELIGRO

No retome el uso de la bicicleta si existe incluso una mínima duda de que algo pueda estar dañado.



ATENCIÓN

En el caso en que, con motivo de monitoreo y puesta en servicio del producto, se fueran a encontrar defectos de fábrica, pasajes no claros o dificultades en el ensamblaje, no conduzca la bicicleta de pedaleo asistida y contacte con el servicio de asistencia del propio revendedor autorizado o visite el sitio www.jeepurbanemobility.com/en/support/ para recibir el soporte adecuado.

Antes de utilizar la bicicleta, esta debe ser montada de modo correcto y controlada en todas sus partes. Eventuales daños debidos a montaje, regulaciones o mantenimiento incorrectos no están cubiertos por la garantía. Para más información, soporte técnico, asistencia y para consultar los términos generales de garantía diríjase al propio revendedor autorizado o visite el sitio www.jeepurbanemobility.com/en/support/

8. NOTAS GENERALES SOBRE EL MANTENIMIENTO, LIMPIEZA, CONSERVACIÓN Y TRANSPORTE

MANTENIMIENTO

Para garantizar y mantener un buen nivel de seguridad y funcionalidad del producto a lo largo del tiempo es necesario someter el mismo a controles regulares y mantenimiento periódico. Algunas operaciones de control y mantenimiento pueden ser realizadas directamente por el usuario o por cualquier persona con conocimientos básicos de mecánica, destreza manual y herramientas adecuadas.

Otras operaciones requieren la experiencia y las herramientas específicas de un operador cualificado. El distribuidor podrá proporcionar toda la información relativa a las intervenciones de control que puede realizar directamente el usuario y podrá sugerir qué operaciones de mantenimiento ordinario deben realizarse periódicamente en función de la intensidad y las condiciones de uso del producto.

Todas las operaciones de mantenimiento deben ser realizadas con la batería desconectada y teniendo cuidado de apoyar la bicicleta en un caballete de taller o en una estructura de soporte adecuada. Las distintas piezas que componen el producto están sujetas a diversas formas de desgaste por el uso. En particular, se sugiere realizar inspecciones regulares y mantenimiento periódico de los siguientes componentes: neumáticos, ruedas, frenos, cambio, cadena, tija del sillín, suspensiones y bastidor.

Los **neumáticos** instalados en el producto están sujetos al desgaste fisiológico de la banda de rodadura, que puede verse acentuado por patrones de uso y entornos específicos, y están sujetos al endurecimiento natural de la mezcla de goma que los compone. Comprobar constantemente la presión correcta de las cámaras instaladas dentro de los neumáticos para reducir el riesgo de pinchazos, limitar el proceso de deterioro y garantizar un uso más seguro y eficaz del producto. Inspeccionar periódicamente los neumáticos para comprobar el desgaste y el envejecimiento/deterioro y sustitúyalos por otros de las mismas características si es necesario.

El estado correcto de mantenimiento de las **ruedas**, sometidas a desgaste por uso, prevé que sea periódicamente verificado que todos los componentes estén correctamente instalados y regulados, limpiados con detergentes delicados o productos específicos para la limpieza de la bicicleta. Verifique regularmente que las ruedas estén correctamente centradas y el tensado de los rayos sea homogéneo y o adecuadamente realizado en base al tipo de llanta, los cojinetes de los bujes deberán ser inspeccionados, limpiados y lubricados o eventualmente sustituidos si es necesario.

La integridad de las llantas suministradas con el producto debe comprobarse constantemente para detectar deformaciones, abolladuras, grietas y/u otros signos de corrosión y daños que hagan necesaria su sustitución por razones de seguridad. Los desenganches rápidos deberán estar intactos, deberán ser constantemente limpiados y correctamente apretados; los cojinetes de los bujes deberán ser inspeccionados, limpiados y lubricados o eventualmente sustituidos si es necesario.

Para garantizar el mantenimiento de un buen nivel de funcionamiento de los **frenos**, además de verificar regularmente el estado de desgaste e integridad de los discos y de las pinzas, realice la sustitución periódica de las pastillas de los frenos instalados en las relativas pinzas al alcanzar un espesor no inferior a 1mm. Si observa una disminución de la eficacia de los frenos, deberá purgar o sustituir el aceite mineral del circuito del sistema hidráulico.

El correcto funcionamiento de la transmisión de la bicicleta de pedaleo asistido está garantizado por un adecuado mantenimiento y regulación de los respectivos componentes.

El sistema de **cambio** con cable proporcionado con el producto, al ser un componente muy solicitado durante el uso y trabajando en consecuencia de una tensión mecánica, lleva a perder fácilmente la regulación, la permanencia y/o el restablecimiento de las condiciones correctas de funcionamiento del cambio indexado están garantizadas por adecuadas intervenciones de regulación del desviador trasero (tornillos de final de carrera) y registro del cable de cambio.

La **cadena** y los respectivos engranajes de la transmisión están sujetos a desgaste por uso y, para

garantizar su integridad y su correcto funcionamiento en términos de fluidez y silencio, deben limpiarse y lubricarse regularmente con productos específicos (por goteo o por pulverización, en seco o en húmedo), adaptados a la estacionalidad y al modo de uso del producto, y sustituirse periódicamente. Realizar la intervención de lubricación exclusivamente después de haber limpiado y desengrasado las partes en cuestión, luego, especialmente cuando se utilizan lubricantes aceitosos, teniendo cuidado de eliminar el exceso de lubricante.

La **tija del sillín** telescópico requiere, además de un control constante de los aprietes, la intervención de limpieza de polvos y residuos concentrando la atención en la zona de sujeción y alrededor del tubo de desplazamiento después de cada uso. Realice la inspección periódica y la lubricación de los componentes internos según las recomendaciones del fabricante de los operadores especializados, en general cada 6 meses.

Las **suspensiones** requieren un conocimiento profundo de los componentes, así como el uso de equipos y lubricantes específicos, deberán ser sometidos a inspección periódica para verificar la funcionalidad y eficiencia correcta a cargo de operadores especializados. Verifique la idoneidad de aprietes de la horquilla y realice la limpieza de la suciedad y residuos presentes en las suspensiones después de cada uso. La horquilla y el amortiguador trasero deben ser sometidos a mantenimiento según las recomendaciones del fabricante, en general cada 50 horas o 6 meses de uso.

El **bastidor** del producto debe ser inspeccionado regularmente para excluir la presencia de cualquier síntoma de agrietamiento y/o de la llamada "fatiga del material" y para permitir una acción oportuna para reducir y/o eliminar el riesgo de daño y/o rotura. Se recomienda controlar cuidadosamente cada pieza de fijación del producto, realizando comprobaciones generales preventivas y periódicas sobre el correcto apriete de las tuercas autoblocantes y los tornillos de fijación, que pueden perder su eficacia como consecuencia del uso y del paso del tiempo.



ATENCIÓN

Después de cada intervención de mantenimiento, ordinario y/o extraordinario, es obligatoria una verificación sobre el funcionamiento perfecto de todos los mandos.

Notas para el mantenimiento

Cada intervención de mantenimiento debe producirse con la batería desconectada. Durante cada fase de mantenimiento los operadores deben estar equipados con los equipos para la prevención de accidentes necesarios.

Los usos utilizados para el mantenimiento deben ser idóneos y de buena calidad.

No use gasolina o solventes inflamables como detergentes, utilice siempre solventes no inflamables y no tóxicos.

Límite al máximo el uso del aire comprimido y protéjase con gafas con resguardos laterales.

No recurra nunca al uso de llamas libres como medio de iluminación cuando se procede a operaciones de verificación o de mantenimiento.

Después de cada intervención o regulación asegúrese que no queden herramientas o cuerpos extraños entre los órganos de movimiento de la bicicleta de pedaleo asistido.

Repuestos

Utilice siempre partes originales y/o que tengan las mismas especificaciones técnicas de los componentes proporcionados con el producto.

El uso de partes de repuesto no originales y/o no compatibles en el producto, además de determinar la exclusión del mismo del campo de aplicación de las condiciones de garantía, puede provocar daños y causar mal funcionamientos del producto y eventuales accidentes con consecuencias graves.

Diríjase al propio revendedor autorizado para recibir el soporte adecuado y/o para ser dirigido a un operador especializado para garantizar las modalidades correctas de intervención necesarias para la instalación de las partes específicas de repuesto del producto.



ATENCIÓN

LIMPIEZA

La limpieza de la bicicleta, además de facilitar la identificación de eventuales defectos presentes en los componentes instalados, asegura una longevidad mayor, menos desgaste y mejores rendimientos.

La exposición a suciedad, salinidad (típica en caso de uso en localidades marítimas), sal antihielo y particulares condiciones climáticas adversas pueden provocar la corrosión galvánica de los componentes y contribuir a acelerar el desgaste de las superficies y de los cojinetes. Por lo tanto, la bicicleta debe ser limpieza regularmente y sometida a un mantenimiento periódico por parte de un operador especializado.

No utilice agua a alta presión para la limpieza de las ruedas para evitar el riesgo de infiltraciones en las juntas del buje y el relativo daño permanente de los cojinetes internos.

Para limpiar el producto, después de haberlo apagado, utilice preferiblemente una esponja y/o un paño suave y agua, con eventual agregado de un detergente neutro específico y teniendo particular cuidado al manejar las partes eléctricas y electrónicas.

Está totalmente prohibido dirigir chorros de agua en presión hacia las partes eléctricas.

Antes de proceder con la limpieza de estos componentes asegúrese de que todos los cables eléctricos estén bien conectados y que en cada puerta que quede libre esté presente la tapa correspondiente de cierre.

Inspeccione la capacidad de recarga de la batería presente en el bastidor para la eventual acumulación de suciedad y limpiar todo usando una espátula suave o aire a baja presión; antes de conectar el cargador de baterías para la siguiente recarga del producto, asegúrese que todos los contactos y puestas estén secos y limpios. Después del lavado, es importante secar todos los componentes lavados, así como el bastidor y las superficies de frenado con un segundo paño suave y/o seque completamente con aire comprimido y baja presión y verifique que no haya quedado humedad residual en los componentes eléctricos.

Si se presentan manchas en el cuerpo del producto, limpiarlas con un paño húmedo. Si las manchas persisten, aplicarles jabón neutro por encima, cepillarlas con un cepillo y luego limpiar con un paño húmedo.

No limpiar el producto con alcohol, gasolina, queroseno u otros solventes químicos corrosivos para evitar dañarlo de forma grave.



ATENCIÓN

Todas las operaciones de limpieza de la bicicleta de pedaleo asistido deben ser preferiblemente realizadas con la batería extraída; en este caso, antes de instalar nuevamente la batería, asegúrese que la misma y las superficies internas del compartimiento de alojamiento de la batería en el tubo oblicuo del bastidor estén completamente secas y limpias.



PELIGRO

Las filtraciones de agua en la batería pueden causar daños a los circuitos internos, riesgo de incendio o de explosión. Si se tiene la duda de que haya una filtración de agua en la batería, suspender inmediatamente el uso de la misma y entregarla al servicio de asistencia técnica o donde el distribuidor para un control.

CONSERVACIÓN Y DEPÓSITO

Si la bicicleta de pedaleo asistido va a estar almacenada durante largos periodos de inactividad, debe guardarse en un lugar cerrado, seco, fresco y, a ser posible, ventilado, teniendo cuidado de realizar las siguientes operaciones:

- Realice una limpieza general de la bicicleta de pedaleo asistido.
- Remueva la batería proporcionada a la bicicleta de pedaleo asistido del propio alojamiento y consérvela en un ambiente seco, ventilado y lejos de materiales inflamables (por ejemplo, materiales que podrían explotar en llamas), preferiblemente a una temperatura comprendida entre 10°C y 20°C.
- Proteja los contactos eléctricos expuestos con productos antioxidantes.
- Engrase todas las superficies no protegidas por pinturas o tratamientos anticorrosión.



ATENCIÓN

No conserve o deposite el producto y/o la batería al aire libre o en el interior de un vehículo por periodos de tiempo prolongado. La luz del sol excesiva, el recalentamiento y el frío excesivo aceleran el envejecimiento de los neumáticos y comprometen la vida útil tanto del producto como de la batería.

No exponerlo a lluvia o agua, ni sumergirlo ni lavarlo con agua.

Conservación y depósito de la batería

Si se prevé no utilizar la batería por periodos superiores a los 3 meses, consérvela a un nivel de carga comprendido entre el 30 % y el 60 % aproximadamente. En el caso en que la batería sea conservada descargada por largos periodos, independientemente de la reducida auto descarga, esto implicará daños en la batería misma y la relativa capacidad de carga será fuertemente reducida.

TRANSPORTE

Para garantizar la seguridad del transporte de la bicicleta, interna en el habitáculo del vehículo en cargado del transporte o externa (ej: portabicicletas), además de realizar la preventiva remoción de la batería y de los componentes accesorios instalados en la misma, realice el relativo anclaje a través del uso de adecuados materiales de fijación (abrazaderas o cables) y dispositivos de enganche en buen estado e instalados de modo que no se dañen el bastidor, los cables y las otras partes del producto. Es responsabilidad del usuario asegurarse de la idoneidad de los equipos destinados al transporte del producto a través del suministro e instalación de dispositivos de conformidad a lo normativamente homologado y autorizado en el País de circulación. Asegúrese que todos los cables eléctricos estén bien conectados y que las puestas de conexión estén cerradas y estén protegidas del mismo modo todos los componentes eléctricos y electrónicos con materiales idóneos para prevenir el riesgo de eventual exposición e infiltración de agua.



ATENCIÓN

El transporte de la batería debe realizarse respetando la normativa vigente y con los medios de transporte permitidos.

Elevación

El peso de la bicicleta de pedaleo asistido hace que deba ser levantada por dos adultos con extrema precaución para evitar el riesgo de daños personales (aplastamientos y accidentes) y a las cosas (choques e impactos).



ATENCIÓN

La Empresa no responde de roturas debidas a la elevación y/o al transporte de la bicicleta de pedaleo asistido después de la entrega.

9. GARANTÍA

El conductor asume todos los riesgos asociados a la falta de uso de un casco y de otros dispositivos de protección. El conductor tiene la obligación de respetar las normativas locales vigentes en relación con:

1. la edad mínima permitida para el conductor,
2. las restricciones en el tipo de los conductores que pueden utilizar el producto
3. a todos los otros aspectos normativos

Además, el conductor tiene la obligación de mantener limpio y en perfecto estado de eficiencia el producto, de realizar con diligencia las comprobaciones de seguridad de su competencia tal como se describen en las secciones anteriores, de no manipular el producto de ningún modo y de conservar toda la documentación relativa al mantenimiento.

La Empresa no responde por los daños causados y no es de ningún modo responsable de los daños provocados a cosas o personas en el caso concreto en que:

- el producto sea utilizado de modo inadecuado o no conforme con cuanto indicado en manual de instrucciones;
- el producto, después de su compra, sea alterado o manipulado en todos o algunos de sus componentes.

En caso de mal funcionamiento del producto por causas no imputables a comportamientos incorrectos del conductor y en el caso en que se quieran consultar los términos generales de garantía no dude en contactar con el propio revendedor o en visitar el sitio www.jeepurbanemobility.com/en/support/ Siempre están excluidas del campo de aplicación de la Garantía Legal de los Productos eventuales averías o mal funcionamientos causados por hechos accidentales y/o atribuibles a responsabilidad del Comprador, es decir, de un uso del Producto no conforme a su destino de uso y/o a lo previsto en la documentación técnica anexada al Producto, es decir, debidos a falta de regulación de las partes mecánicas, desgaste natural de los materiales que pueden desgastarse o causados por errores de ensamblaje, carencia de mantenimiento y/o por uso del mismo no conforme a las instrucciones.

Por ejemplo, se deben considerar excluidos de la garantía legal relativa a los Productos:

- los daños causados por golpes, caídas accidentales o colisiones, agujeros;
- los daños causados de uso, exposición o almacenaje en ambiente no adecuado (ej: presencia de lluvia y/o fango, exposición a la humedad o fuente de calor excesiva, contacto con la arena o con otras sustancias);
- los daños causados por falta de regulación por puesta en carretera y/o mantenimiento de partes mecánicas, frenos, manillar, neumáticos, etc.; la instalación incorrecta y/o el ensamblaje incorrecto de partes y/o componentes;
- el desgaste natural de los materiales que pueden desgastarse: frenos con disco (ej: pastillas, pinzas, discos, fundas), neumáticos, juntas, cojinetes, luces LED y focos, empuñaduras, partes de goma, cableados de los conectores de los cables, mascarillas y adhesivos, etc.;
- el mantenimiento inadecuado y/o el uso inadecuado de la batería del Producto;
- la manipulación y/o el forzado de partes del Producto;
- el mantenimiento o la modificación incorrecta o no adecuada del Producto;
- el uso inadecuado del Producto (ej: carga excedente, uso en competencias y/o para actividades comerciales de renta o alquiler);
- mantenimientos, reparaciones y/o intervenciones técnicas en el producto realizados por terceros no autorizados;
- daños a los Productos derivados del transporte, donde se realiza a cargo del Adquisidor;
- daños y/o defectos derivados del uso de partes de repuesto no originales.

Invitamos a consultar la versión más actualizada de los términos de garantía disponible en www.jeepurbanemobility.com/en/support/

10. INFORMACIÓN SOBRE ELIMINACIÓN



ATENCIÓN

Tratamiento el dispositivo eléctrico o electrónico al final de la vida (aplicable en todos los países de la Unión Europea y en otros sistemas europeos con sistema de recogida diferenciada)

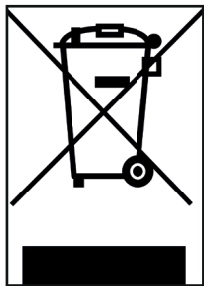

Este símbolo en el producto o en el empaque indica que el producto no debe ser considerado como un desecho doméstico normal, sino que en cambio debe entregarse a un punto de recogida apropiado para el Reciclaje de Aparatos Eléctricos y Electrónicos (RAEE).

Asegurándose de que este producto sea eliminado correctamente, contribuirá a prevenir potenciales consecuencias negativas para el ambiente y para la salud que podrían de lo contrario ser causadas por su eliminación inadecuada.

El reciclaje de los materiales ayuda a conservar los recursos naturales.

Para obtener información más detallada sobre el reciclaje y la eliminación de este producto, póngase en contacto con el servicio local de eliminación de residuos o con la tienda donde lo compró.

En cualquier caso, la eliminación debe realizarse de acuerdo con la normativa vigente en el país de compra.

En particular, los consumidores están obligados a no eliminar los RAEE como residuos urbanos, sino que deben participar en la recogida selectiva de este tipo de residuos mediante dos métodos de entrega:

- En los Centros de Recogida municipales (también llamados Eco-piazzole, islas ecológicas), directamente o a través de los servicios de recogida de los ayuntamientos, cuando estos estén disponibles.
- En los puntos de venta de nuevos equipos eléctricos y electrónicos.

Aquí se pueden entregar gratuitamente los RAEE muy pequeños (con el lado más largo de menos de 25 cm) mientras que los más grandes pueden entregarse a razón de 1 por 1, es decir, entregando el producto antiguo cuando se adquiere uno nuevo con las mismas funciones.

Además, la modalidad 1 contra 1 siempre está garantizada durante el acto de compra por parte del consumidor de una AEE, independientemente de la dimensión del RAEE.

En caso de eliminación incorrecta de equipos eléctricos o electrónicos, pueden aplicarse las sanciones específicas previstas por la legislación de protección del medio ambiente.

Cuando los RAEE contengan pilas o acumuladores, estos deberán retirarse y someterse a una recogida selectiva específica.



ATENCIÓN

Tratamiento de las baterías agotadas (aplicable en todos los países de la Unión Europea y en otros sistemas europeos con sistema de recogida selectiva)

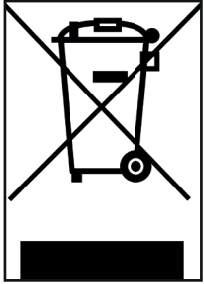

Este símbolo en el producto o en el empaque indica que la batería no debe ser considerada un desecho doméstico normal. En algunos tipos de batería este símbolo podría ser utilizado en combinación con un símbolo químico.

Los símbolos químicos del Mercurio (Hg) o del Plomo (Pb) se añaden si la batería contiene más del 0,0005% de mercurio o del 0,004% de plomo.

Asegurándose de que las pilas-baterías sean eliminadas correctamente, contribuirá a prevenir potenciales consecuencias negativas para el ambiente y para la salud que podrían de lo contrario ser causadas por su eliminación inadecuada. El reciclaje de los materiales ayuda a conservar los recursos naturales. En caso de productos que, por motivos de seguridad, rendimiento o protección de los datos requieran una conexión fija a una pila/batería interna, la misma deberá ser sustituida solo por personal de asistencia cualificado.

Entregar el producto al final de su vida útil en puntos de recogida adecuados para la eliminación de aparatos eléctricos y electrónicos. Esto garantiza que también la pila en su interior se tratará correctamente.

Para obtener información más detallada sobre la eliminación de la pila-batería agotada o del producto, póngase en contacto con el servicio de eliminación de residuos domésticos o con la tienda donde compró el producto.

En cualquier caso, la eliminación debe realizarse de acuerdo con la normativa vigente en el país de compra.

Cuando los RAEE contengan pilas o acumuladores, estos deberán retirarse y someterse a una recogida selectiva específica.

Jeep® JAT

Notice d'instructions

Traduction des instructions originales

Nous vous remercions pour avoir choisi ce produit.
Pour toute information, support technique, assistance et pour consulter les conditions générales de garantie, adressez-vous à votre revendeur ou visitez le site www.jeepurbanemobility.com/en/

1. INTRODUCTION

- Informations générales
- Service d'assistance
- Note légale sur l'utilisation
- Forme graphique des consignes de sécurité

2. CONSIGNES D'UTILISATION ET DE SÉCURITÉ

- Règles générales de sécurité
- Responsabilité et informations générales sur la conduite
- Mode d'emploi

3. VUE D'ENSEMBLE DU PRODUIT

- Composants
- Spécifications techniques
- Géométrie

4. INSTRUCTIONS POUR LE MONTAGE

- Déballage
- Installation de la roue avant
- Installation du guidon
- Réglage tige de selle télescopique
- Installation des pédales

5. ÉCRAN LCD

- Aperçu des commandes et des symboles
- Description des fonctions
- App BAFANG Go

6. BATTERIE

- Batterie
- Chargeur de batterie

7. MISE EN SERVICE

- Selle
- Guidon
- Freins
- Boîte de vitesses et transmission
- Pneus
- Roues
- Suspensions

8. NOTES GÉNÉRALES SUR L'ENTRETIEN, LE NETTOYAGE, LA CONSERVATION ET LE TRANSPORT

- Entretien
- Nettoyage
- Conservation et Stockage
- Transport

9. GARANTIE

10. INFORMATIONS SUR L'ÉLIMINATION

1. INTRODUCTION

INFORMATIONS GÉNÉRALES

Ce manuel fait partie intégrante et essentielle du vélo à pédalage assisté (EPAC).

Avant sa mise en marche, il est indispensable que les utilisateurs lisent, comprennent et suivent scrupuleusement les dispositions à suivre.

L'Entreprise ne répond pas des dommages provoqués et n'est en aucun cas responsable des dommages matériels ou personnels dans les cas où :

- le produit est utilisé de manière abusive ou non conforme aux indications de la notice d'instructions ;
- le produit, suite à l'achat, a été altéré ou modifié dans tous ou dans une partie de ses composants.

Compte tenu du développement technologique continu, le fabricant se réserve le droit de modifier le produit sans préavis et sans mise à jour automatique de ce mode d'emploi.

Pour plus d'informations et pour consulter les révisions de cette notice, visitez le site www.jeepurbanemobility.com/en/

SERVICE D'ASSISTANCE

En cas de problème ou de demande de précisions, n'hésitez pas à contacter le service d'assistance technique de votre revendeur agréé qui dispose d'un personnel compétent et spécialisé, des équipements spécifiques et des pièces de rechange d'origine.

NOTE LÉGALE SUR L'UTILISATION

Vérifiez et respectez le code de la route et les règles de circulation locales en vigueur concernant le cyclisme en ce qui concerne les restrictions sur le type de conducteurs qui peuvent utiliser le produit et l'utilisation de ce type de produit.

FORME GRAPHIQUE DES CONSIGNES DE SÉCURITÉ

Pour identifier les messages de sécurité présents dans ce manuel, les symboles graphiques suivants de signalisation seront utilisés. Ils sont destinés à attirer l'attention du lecteur en vue d'utilisation correcte et sûre du vélo à pédalage assisté.



Soyez attentif

Met en évidence les consignes à respecter afin d'éviter d'endommager votre vélo à pédalage assisté et / ou toute situation dangereuse.



Risques résiduels

Signale la présence de dangers qui causent des risques résiduels auxquels l'utilisateur doit prêter attention pour éviter les blessures et les dommages matériels.

2. CONSIGNES D'UTILISATION ET DE SÉCURITÉ

RÈGLES GÉNÉRALES DE SÉCURITÉ

Même si vous êtes familier avec l'utilisation du vélo à pédalage assisté, il est nécessaire de suivre les instructions indiquées ici, ainsi que les précautions à caractère général à prendre durant la conduite d'un véhicule à moteur.

Il est important de consacrer le temps nécessaire pour apprendre les bases de la pratique du produit afin d'éviter tout accident grave pouvant se produire durant les premières phases d'utilisation, en veillant à consulter, apprendre et approfondir les informations importantes relatives à la description, aux instructions de montage et d'utilisation, aux consignes de sécurité, à l'entretien et à l'assistance des principaux composants installés, en consultant les sites des fabricants spécifiques signalés dans ce manuel et/ou en vous adressant à votre revendeur pour recevoir un support adéquat concernant les modalités d'utilisation du produit ou pour être dirigé vers un organisme de formation appropriée.

La société décline toute responsabilité, directe ou indirecte, due à d'une mauvaise utilisation du produit, du non-respect tant du code de la route que des instructions contenues dans ce mode d'emploi, des accidents et des litiges causés par le non-respect et les actions illégales.

Ce produit doit être utilisé à des fins récréatives, ne peut être utilisé par plus d'une personne à la fois et ne doit pas être utilisé pour transporter des passagers.

Ne modifiez pas l'utilisation prévue du véhicule de quelque manière que ce soit, ce produit ne convient pas aux cascades, aux compétitions, au transport d'objets, au remorquage d'autres véhicules ou d'appendices.

Le niveau de pression acoustique d'émission pondéré « A » à l'oreille du conducteur est inférieur à 70 dB(A).



ATTENTION

Informations sur les fréquences

La bande de fréquence de fonctionnement du dispositif Bluetooth® est comprise entre 2,4000 GHz et 2,4835 GHz.

La puissance maximale à radiofréquence transmise dans les bandes de fréquence est de 100mW.



ATTENTION

Si, lors du montage et de la mise en service du produit, vous constatez des vices de fabrication, des étapes peu claires ou des difficultés de montage, n'utilisez pas le vélo à pédalage assisté et contactez le service après-vente de votre revendeur agréé ou visitez le site

www.jeepurbanemobility.com/en/support/ pour obtenir une assistance appropriée.



DANGER

Malgré l'application des dispositifs de sécurité, il faut, pour utiliser le vélo en toute sécurité, prendre note de toutes les consignes relatives à la prévention des accidents indiquées dans ce manuel.

Restez toujours concentrés durant la conduite et ne sous-évaluez pas les risques résiduels liés à l'utilisation du vélo à pédalage assisté.

RESPONSABILITÉ ET INFORMATIONS GÉNÉRALES SUR LA CONDUITE

En tant que conducteur vous êtes tenu d'utiliser le vélo à pédalage assisté avec le maximum de prudence et en respectant pleinement le code de la route et toutes les normes en matière de cyclisme en vigueur dans le pays de circulation.

Ce vélo à pédalage assisté (EPAC) a été conçu et construit pour être utilisé dans des contextes tout-terrains ; l'utilisation du produit sur la voie publique, les routes publiques et les pistes cyclables, est soumise à l'équipement correspondant de tous les dispositifs prévus par le code de la route et les réglementations locales de circulation en vigueur en matière de cyclisme.

Il est important de garder à l'esprit que lorsque vous utilisez le vélo à pédalage assisté, même en suivant ce manuel à la lettre, vous n'êtes pas à l'abri de blessures découlant d'infractions ou d'actions inappropriées envers d'autres véhicules, obstacles ou personnes. Toute mauvaise utilisation du produit ou le non-respect des instructions de ce mode d'emploi peut entraîner de graves dommages.

Le conducteur est tenu de maintenir le produit propre et en parfait état d'efficacité et d'entretien, d'effectuer avec diligence les contrôles de sécurité qui lui incombent, mais aussi de conserver toute la documentation relative à l'entretien du produit.

En tant que conducteur, veuillez évaluer attentivement les conditions climatiques qui pourraient rendre dangereuses l'utilisation du vélo à pédalage assisté.

Ce produit est un véhicule, donc plus vous roulez vite, plus la distance de freinage est longue. À ce propos, il est conseillé de modérer la vitesse et de maintenir une distance de freinage adéquate en cas de conditions climatiques défavorables, en cas de circulation intense ou sur des chaussées irrégulières et accidentées (revêtements avec nids de poule, affaissements et obstacles).

Sur les routes mouillées, glissantes, boueuses ou verglacées, la distance de freinage augmente et l'adhérence diminue considérablement, ce qui peut entraîner le patinage des roues et une perte d'équilibre par rapport aux routes sèches.

Ainsi, veuillez conduire plus prudemment, maintenir une vitesse adéquate et garder une distance de sécurité avec les autres véhicules ou les piétons.

Soyez très prudent lorsque vous roulez sur des routes inconnues.

Pour votre sécurité, il est conseillé de porter des équipements de protection adéquats (casque, genouillères, coudières, chaussures adéquates) pour se protéger contre les blessures en cas de chute durant la conduite du produit. En cas de prêt du produit, faites porter des équipements de sécurité au conducteur et expliquez comment utiliser le véhicule ; ne prêtez pas le produit à des personnes qui ne savent pas comment l'utiliser.

Le produit a été conçu pour permettre le chargement d'un poids maximal total (conducteur et charge transportée) non supérieur à 120 kg.

En aucun cas, le produit ne doit être utilisé avec une charge totale supérieure à la charge nominale maximale, car cela pourrait endommager les composants structurels et électroniques du produit.

Le vélo à pédalage assisté ou pédelec est un moyen de transport destiné au transport d'une seule personne conformément à la norme de référence actuelle EN 15194.

Le transport d'un passager n'est autorisé que dans le cadre des réglementations en vigueur dans le pays d'utilisation concernant : l'âge minimum du conducteur, l'âge maximum du passager transporté, la mise à disposition de dispositifs de transport de passagers homologués et autorisés. Il est de la responsabilité de l'utilisateur de s'assurer du caractère adéquat des équipements destinés au transport du passager, en matière de caractéristiques de construction, de systèmes de sécurité, de systèmes de fixation, mais aussi d'installation et de montage sur le vélo à pédalage assisté, conformément à ce que prévoit la structure et dans les limites de charge prévues.

L'utilisateur est par ailleurs responsable concernant l'équipement et l'installation des dispositifs du produit destinés au transport d'objets et d'animaux conformément aux normes d'homologation du pays de circulation, à ce que prévoit la structure et dans les limites de charge prévues.



ATTENTION

L'installation d'accessoires et d'équipements sur le produit, en plus d'être un facteur influençant ses performances et son utilisation, peut, en cas d'inadéquation, provoquer des dommages et compromettre son bon fonctionnement et les conditions de sécurité pendant l'utilisation. Pour toute information sur la fourniture et l'installation d'un équipement adéquat et adapté à votre produit, veuillez contacter votre revendeur agréé ou des opérateurs spécialisés.

Mises en garde pour les utilisateurs

- Le vélo à pédalage assisté ne peut être utilisé que par des adultes et des jeunes expérimentés.
- Ne consommez pas d'alcool ou de drogues avant d'utiliser le vélo à pédalage assisté.
- Ne demandez pas au vélo à pédalage assisté des performances supérieures à celles pour lesquelles il a été conçu.
- Ne conduisez jamais le vélo à pédalage assisté avec des pièces démontées.
- Conduisez avec les deux mains sur le guidon.
- Remplacez les pièces usées et/ou endommagées et contrôlez que les protections fonctionnent correctement avant utilisation.
- Tenez les enfants à l'écart des pièces en plastique (y compris les matériaux d'emballage) et des petites pièces qui peuvent provoquer une suffocation.
- Surveillez les enfants pour vous assurer qu'ils ne jouent pas avec le produit.
- Retirez toute arête vive causée par une mauvaise utilisation, un bris ou un endommagement du produit.
- Soyez extrêmement prudent lorsque vous utilisez le produit à proximité de piétons et veillez à ralentir et à signaler votre présence pour éviter de les effrayer en arrivant derrière eux.
- Assemblez le produit correctement.

MODE D'EMPLOI

Le Jeep® JAT est un vélo à pédalage assisté conçu et construit pour être utilisé dans des contextes tout-terrain, adapté à la conduite sur des sentiers naturels techniques et en présence de dénivellations.

Le vélo à pédalage assisté est un vélo équipé d'un moteur électrique auxiliaire qui ne s'active que lorsque les pédales sont actionnées.

Le moteur ne remplace donc pas le travail musculaire des jambes du cycliste, mais les aide à faire moins d'efforts, en s'activant selon les modalités prévues par le fonctionnement des composants électriques et électroniques fournis avec le produit : batterie, commandes au guidon, capteurs et système électronique de contrôle.

Plus précisément, le moteur électrique est alimenté par une batterie et contrôlé par une unité de commande qui gère la distribution de la puissance et la propulsion additionnelle à fournir à la force musculaire générée par le pédalage du conducteur en fonction de la lecture de valeurs fournies en temps réel par une série de capteurs et en fonction des paramètres de gestion entrés par l'utilisateur à travers les commandes au guidon.

Conformément aux exigences de la Directive Européenne 2002/24/CE, le moteur électrique monté sur le vélo à pédalage assisté s'active exclusivement pour supporter la fonction de pédalage musculaire fournie par l'utilisateur et de manière directement proportionnelle à la force appliquée par ce dernier, et se désactivera lorsque les 25 km/h seront atteints.

Toute modification de l'état de construction peut compromettre le comportement, la sécurité et la stabilité du vélo à pédalage assisté et entraîner un accident.

Aucun autre type d'utilisation, et aucune utilisation au-delà de l'utilisation prévue, ne correspond à l'utilisation prévue par le constructeur ; le constructeur ne peut par conséquent assumer aucune responsabilité quant aux dommages qui pourraient en découler.

L'autonomie de la batterie livrée avec le vélo à pédalage assisté, et donc les données de parcours en km estimées, peut varier considérablement en fonction du mode d'utilisation spécifique (charge totale transportée, contribution musculaire du cycliste, niveau d'assistance électrique au pédalage sélectionné, fréquence des départs / redémarrages), de l'état mécanique et électrique du produit (pression et usure des pneus, niveau d'efficacité de la batterie) et des influences extérieures (pentes et revêtement de la chaussée, conditions météorologiques).

Avant chaque utilisation, vérifiez soigneusement le bon fonctionnement des freins et leur état d'usure, vérifiez la pression des pneus, l'usure des roues et l'état de charge de la batterie.

Vérifiez régulièrement le serrage des différentes pièces boulonnées. Les écrous et toutes les autres fixations autobloquantes peuvent perdre leur efficacité, il est donc nécessaire de vérifier et de resserrer périodiquement ces composants.

Comme tous les composants mécaniques, ce produit est sujet à l'usure et à de fortes contraintes. Des matériaux et des composants différents peuvent réagir à l'usure ou à la fatigue sous contrainte de différentes manières. Si la durée de vie d'un composant est dépassée, ce dernier peut se briser brusquement et vous blesser. Toute fissure, rayure ou changement de couleur dans les zones fortement sollicitées indique que la durée de vie du composant a été atteinte et qu'il doit être remplacé.



ATTENTION

Environnement d'utilisation

- Le vélo à pédalage assisté peut être utilisé en extérieur, en l'absence de conditions climatiques défavorables (pluie, grêle, neige, vent fort, etc.).
- Température maximale admise : +40°C
- Température minimale admise : +0°C
- Humidité maximale admise : 80%



Les actions décrites ci-dessous, qui ne peuvent évidemment pas couvrir toutes les possibilités d'« utilisation incorrecte » du vélo à pédalage assisté, sont à considérer comme strictement interdites.

- Utiliser le vélo à pédalage assisté à d'autres fins que celles pour lesquelles il a été construit.
- Utiliser le vélo à pédalage assisté si votre poids est supérieur à celui autorisé.
- Utiliser le vélo à pédalage assisté sous l'influence de l'alcool ou de drogues.
- Utiliser le vélo à pédalage assisté dans des zones à risque d'incendie, d'explosion ou dans des environnements avec une atmosphère corrosive et / ou chimiquement active.
- Utiliser le vélo à pédalage assisté en présence de conditions climatiques défavorables (pluie battante, grêle, neige, fort vent fort, etc.).
- Utiliser le vélo à pédalage assisté dans des zones mal éclairées.
- Modifier le cadre ou le vélo et/ou limer, percer ou retirer des parties du vélo.
- Installer des composants et/ou des accessoires incompatibles avec le produit pour éviter de compromettre l'intégrité et la solidité du produit.
- Charger la batterie dans un environnement trop chaud ou non suffisamment aéré.
- Couvrir la batterie durant la recharge.
- Fumer ou utiliser des flammes libres près de la zone de recharge.
- Effectuer une quelconque intervention d'entretien avec la batterie branchée.
- Introduire les membres ou les doigts entre les parties mobiles du vélo.
- Toucher les freins immédiatement après leur utilisation en raison de leur surchauffe.
- Permettre que les composants électriques et électroniques du vélo à pédalage assisté entre en contact avec de l'eau ou d'autres liquides.
- Modifier ou transformer le produit ou ses parties mécaniques et électroniques de quelque façon que ce soit pour éviter le risque de dommages structurels, d'altération de son efficacité et de dommages.

Si vous constatez des vices de fabrication, des bruits inhabituels ou des anomalies, n'utilisez pas le véhicule et contactez votre concessionnaire agréé ou visitez le site

www.jeepurbanemobility.com/en/support/

3. VUE D'ENSEMBLE DU PRODUIT

COMPOSANTS



1. Selle
2. Tige de selle télescopique
3. Collier de tige de selle
4. Pneu arrière
5. Roue arrière
6. Étrier de frein arrière (côté opposé)
7. Disque de frein arrière (côté opposé)
8. Libération rapide de la roue arrière
9. Cassette
10. Boîte de vitesses - dérailleur arrière
11. Chaîne
12. Aimant capteur de vitesse
13. Capteur de vitesse
14. Béquille (côté opposé)
15. Couronne
16. Manivelle
17. Pédale
18. Unité motrice
19. Batterie Li-Ion
20. Prise de recharge batterie sur cadre
21. Pneu avant
22. Libération rapide de la roue avant
23. Roue avant
24. Disque de frein avant (côté opposé)
25. Étrier de frein avant (côté opposé)
26. Fourche
27. Levier de frein avant
28. Commande PopLoc blocage/débloccage fourche
29. Écran LCD
30. Fixation de guidon
31. Guidon
32. Levier tige de selle télescopique
33. Levier frein roue arrière
34. Changement de vitesse - commande
35. Serrure verrouillage/déverrouillage batterie (côté opposé au tube oblique du cadre)
36. Amortisseur arrière

SPÉCIFICATIONS TECHNIQUES

Composant	Marque, Modèle
Unité Motrice	BAFANG, M510 Mid Motor G522.250.C - 250W 36V 95N.m
Batterie	BAFANG, BT F092.B522 - 36V 14.5Ah 522Wh
Écran LCD	BAFANG, DP C221.CAN
Fourche	RockShox, Judy Silver TK 29" 100mm
Commande blocage/débloccage fourche	RockShox, PopLoc remote lockout
Amortisseur arrière	RockShox, Monarch R 190/51 mm Tune mid/mid
Boîte de vitesse - Levier droit 9v Mécanique	SHIMANO, Altus SL-M2010 9v
Boîte de vitesse - Dérailleur arrière 9v Mécanique	SHIMANO, Altus RD-M370-SGS 9v
Cassette	SHIMANO, CS-HG201-9v 11-34
Chaîne	KMC, Z99 9v 130 links
Couronne	BAFANG, CW E1.11.32T
Manivelles	BAFANG, EB02 TT BHM B 170mm
Pédales	xerama, FLAT SP-102
Frein hydraulique avant	Logan, HD-M200F Rotor Ø180mm
Frein hydraulique arrière	Logan, HD-M200R Rotor Ø160mm
Guidon	UUR, HB-35BT MTB alloy 800mm Ø35mm
Fixation de guidon	UUR, AS-235 Ø35mm
Boutons	Herrmans, MTB black diamond lock
Jeu de direction	neco, semi-integrated threadless black 1.5 - 1 1/8
Selle	REKO, Sport black
Tige de selle télescopique	EXAform, 900-i Adjustable Seatpost 75mm Ø30.9mm
Levier tige de selle télescopique	EXAform, 900-i remote lever
Béquille	URSUS, 78VN2R adjustable black
Roue avant	LRT, 29" alloy double wall black - 36H QR - 13G
Roue arrière	LRT, 29" alloy double wall black - 36H QR C - 13G
Pneu avant	KENDA, K1153 29"x2.35 MTB
Pneu arrière	KENDA, K1153 29"x2.35 MTB
Poids de l'E-Bike	26.0 kg~
Poids E-Bike sans batterie	22.5 kg~
Limite de poids structurel*	120 kg

* Poids total maximal (conducteur et chargement) transportable défini et testé pour être supporté au niveau structurel.

GÉOMÉTRIE

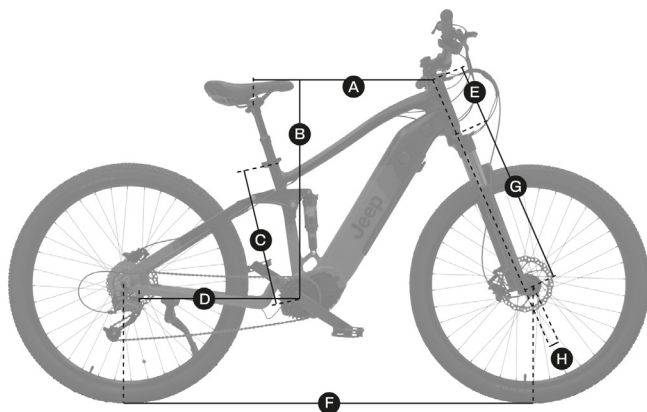

A	Longueur tube horizontal « Milieu/Milieu » (mm)	570
B	Stack (mm)	735
C	Longueur tube de selle (mm)	435
D	Longueur bases arrière (mm)	535
E	Longueur tube de direction (mm)	180
F	Empattement (mm)	1250
G	Longueur fourche (mm)	580
H	Déport fourche (mm)	51
	Débattement fourche (mm)	100
	Débattement suspension arrière (mm)	190x51
	Longueur guidon (mm)	800
	Longueur manivelle (mm)	170

4. INSTRUCTIONS POUR LE MONTAGE

DÉBALLAGE

Extrayez soigneusement le vélo de son emballage et retirez les matériaux de protection, en veillant à ne pas endommager les pièces esthétiques et à ne pas forcer les câbles ou les pièces prémontées. Le retrait de l'emballage et le positionnement au sol du vélo doivent être effectués par deux personnes adultes pour garantir l'intégrité du produit et éviter le risque d'accidents.



ATTENTION

Les matériaux d'emballage interne du produit ne sont pas aptes à soutenir le vélo après son extraction de l'emballage ; utilisez exclusivement des équipements de support aptes à garantir la stabilité du vélo durant les activités de montage et de réglage nécessaires à la mise en service (ex. pieds et/ou supports de vélo).

Il est conseillé de conserver l'emballage extérieur et les matériaux d'emballage interne du produit pour tout transport et/ou envoi futur.

Pour toute information sur la fourniture et l'installation d'un équipement adéquat et adapté à votre produit, veuillez contacter votre revendeur agréé ou des opérateurs spécialisés.



ATTENTION

Jeu de clés de batterie

Le produit comprend la fourniture exclusive de 2 clés associées de manière unique à la serrure du cadre de la bicyclette pour permettre le verrouillage et/ou le déverrouillage afin de retirer la batterie.

Conservez les clés en lieu sûr, en veillant à ne pas les perdre et à éviter que la batterie ne soit retirée du cadre du vélo.

N'utilisez pas le produit en maintenant la clé insérée dans la serrure du cadre pour éviter le risque de vol ou l'endommagement accidentel provoqué par des impacts.



ATTENTION

Vérification négative

Si, lors du montage et de la mise en service du produit, vous constatez des vices de fabrication, des étapes peu claires ou des difficultés de montage, n'utilisez pas le vélo à pédalage assisté et contactez le service après-vente de votre revendeur agréé ou visitez le site www.jeepurbanemobility.com/en/support/ pour obtenir une assistance appropriée.

INSTALLATION DE LA ROUE AVANT

Tournez la fourche jusqu'à ce qu'elle soit positionnée devant le cadre et, après avoir enlevé l'entretoise des plaquettes de l'étrier de frein avant, insérez la roue avant dans les pattes du bras de la fourche et serrez-la à l'aide du dispositif de serrage rapide disponible à l'intérieur de la boîte d'accessoires fournie avec le produit.

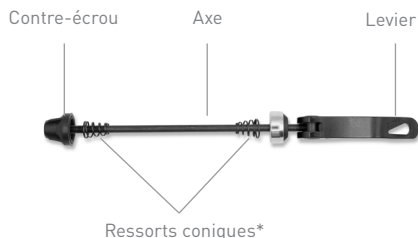
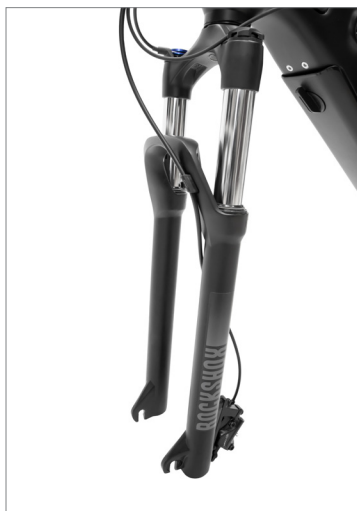

*Ressorts coniques : positionnez l'extrémité des ressorts coniques (ceux qui ont le plus petit diamètre) dans la direction de la roue.

Insérez l'axe avec son ressort conique à l'intérieur du moyeu, en laissant le levier sur le côté gauche du vélo (côté disque de frein) ; insérez le second ressort conique et le contre-écrou dans l'axe sortant du moyeu sur le côté opposé, en le vissant jusqu'à ce qu'il s'arrête contre la patte de fixation.

Fermez le levier en direction de la fourche pour terminer l'opération de serrage, en veillant à ce que le levier présente une résistance adéquate lors de la fermeture (de telle sorte qu'il laisse une empreinte sur la paume de la main utilisée pour serrer le levier, dite « imprint on palm ») et qu'après la fermeture, il faille exercer une force considérable pour permettre son ouverture.



ATTENTION

N'actionnez pas le levier de frein avant (situé sur le côté gauche du guidon) lorsque la roue avant n'est pas installée et que l'entretoise pour les plaquettes de l'étrier de frein avant est absente.

INSTALLATION DU GUIDON

Vérifiez que la potence du guidon est positionnée frontalement et alignée avec la roue avant et le tube horizontal du cadre du vélo (fig. A).

À l'aide d'une clé allen de 4 mm, desserrez progressivement et alternativement, dans le sens inverse aux aiguilles d'une montre, les quatre vis qui fixent le plastron sur l'extrémité de la potence, jusqu'à ce qu'elles puissent être retirées (fig. B).

Centrez le guidon dans le logement situé sur le corps de la potence (fig. C) et positionnez le plastron de la potence précédemment retiré dans son logement d'origine, en insérant et en vissant légèrement et alternativement, dans le sens des aiguilles d'une montre, les vis de fixation pour régler le positionnement souhaité du guidon.

Terminez l'installation du guidon en serrant les vis dans l'ordre indiqué jusqu'à ce qu'elles soient complètement serrées (fig. D).

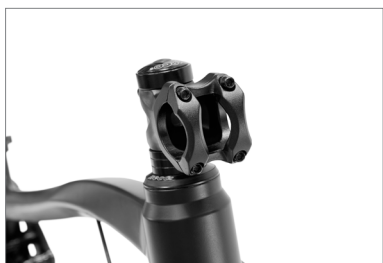

fig.A



fig.B



fig.C



fig.D

RÉGLAGE TIGE DE SELLE TÉLESCOPIQUE

Avant de régler la hauteur de la selle, il faut allonger complètement la tige de selle télescopique en procédant comme suit :

- Placez le pouce de la main droite sur le levier de commande de la tige de selle télescopique (fig. E) et la main gauche sur la selle (fig. F) ;
- appuyez sur le levier de commande de la tige de selle télescopique et utilisez en même temps votre main gauche pour contrôler le mouvement vers le haut de la selle jusqu'à son extension complète.



fig.E



fig.F

Desserrez le mécanisme de serrage rapide (collier de serrage rapide de la tige de selle), qui fixe la tige de selle au tube de selle du cadre, ce qui permet de tirer et/ou d'insérer la tige de selle jusqu'à la hauteur désirée, en veillant à ce que la selle soit alignée avec la ligne centrale du tube horizontal du cadre de la bicyclette.

Terminez en serrant le collier de serrage de la tige de selle jusqu'à ce que la tige de selle soit fixée au tube de selle du cadre.



DANGER

Limite minimale d'insertion de la tige de selle

Il est strictement interdit de sortir la tige de selle du tube du cadre au-delà du niveau d'insertion minimum indiqué sur le cadre afin d'éviter le risque de causer des dommages structurels au vélo (cadre et/ou tige de selle) et de subir des blessures graves.

Le positionnement correct et sûr de la tige de selle à l'intérieur du tube de potence du cadre sera confirmé par l'exécution d'une procédure d'insertion qui exclut la visibilité du marquage pertinent et / ou l'indication graphique de la limite d'insertion minimale ; voir :



Position correcte



Position incorrecte

INSTALLATION DES PÉDALES

Localisez la pédale de droite (marquée de la lettre R) et la pédale de gauche (marquée de la lettre L). Installez la pédale de droite (R) en insérant la tige filetée de la pédale dans le pédalier correspondant du côté droit du vélo et en la vissant dans le sens horaire (dans le sens de la roue avant) jusqu'à ce qu'elle soit serrée à l'aide d'une clé de 15 mm.

Installez la pédale de gauche (L) en insérant la tige filetée de la pédale dans le pédalier correspondant sur le côté gauche du vélo et en la vissant dans le sens inverse des aiguilles d'une montre (tourner dans le sens de la roue avant) jusqu'à ce qu'elle soit serrée à l'aide d'une clé de 15 mm.

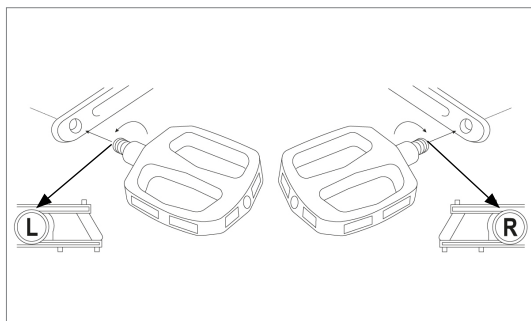

ATTENTION

Vérifiez et contrôlez régulièrement le bon serrage des différentes pièces boulonnées, des vis de fixation, des mécanismes de fixation rapide et des axes traversants, ainsi qu'un contrôle général de l'état de toutes les pièces.

Les écrous et toutes les autres fixations auto-serrantes peuvent perdre de leur efficacité, et il est donc nécessaire de les contrôler régulièrement et de les serrer.

Les valeurs des couples de serrage conseillées pour la fixation des composants spécifiques présents sur le produit sont inscrites sur les éléments.

Un couple de serrage correct (vis, boulons, écrous) est fondamental pour la sécurité. Si la force appliquée est insuffisante, la tenue n'est pas garantie. Une force excessive peut en revanche abîmer les filetages ou provoquer l'allongement, la déformation ou la rupture du dispositif de fixation. Dans les deux cas, un couple de serrage incorrect peut entraîner des pertes de contrôle et des chutes.

Contrôlez que chaque vis est serrée au couple spécifié, lorsqu'il est indiqué.

Après la première utilisation, puis de manière régulière, recontrôlez le serrage de chaque vis pour garantir une fixation sûre des composants.

La vérification du bon serrage des composants au moyen de systèmes à levier (mécanismes de serrage rapide), réglé en agissant sur l'écrou de serrage et non sur le levier de blocage du mécanisme, en l'absence d'indications techniquement précises sur les valeurs relatives, peut être effectué en vérifiant que le composant à serrer n'est pas mobile et/ou instable s'il est soumis à des tentatives vigoureuses d'enlèvement et/ou d'extraction et en vérifiant que le levier de serrage présente une résistance adéquate pendant la phase de fermeture (telle qu'elle laisse une empreinte sur la paume de la main utilisée pour serrer le levier, appelée « imprint on palm ») et, après la fermeture, nécessite l'exercice d'une force considérable pour permettre l'ouverture du levier.

La possibilité de manœuvrer le levier de verrouillage du mécanisme en exerçant une pression manuelle minimale indique que les conditions de verrouillage sont insuffisantes et qu'il est nécessaire de serrer davantage l'écrou de réglage.

5. ÉCRAN LCD

Le vélo à pédalage assisté est équipé d'un dispositif de commande placé sur le guidon, d'un écran LCD, alimenté par la batterie fournie avec le produit, qui permet le contrôle des données et la gestion complète de toutes les fonctions électriques et électroniques du produit.

APERÇU DES COMMANDES ET DES SYMBOLES

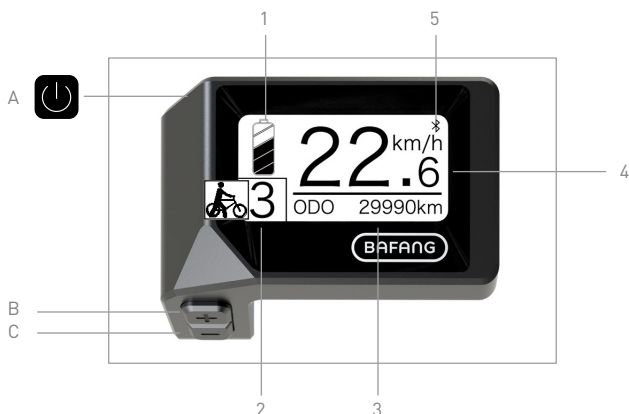

- A. Bouton allumage/extinction (On/Off)
- B. Bouton de variation et/ou augmentation de la valeur (+)
- C. Bouton de variation et/ou diminution de la valeur (-)

1. Indicateur de charge restante de la batterie
2. Indicateur du niveau d'assistance au pédalage sélectionné / Indicateur d'activation de la fonction aide à la marche (WALK)
3. Affichage des données d'utilisation : TRIP / ODO / MAX / AVG / RANGE / CAL / POWER / TIME
4. Tachymètre numérique : affichage de la vitesse instantanée enregistrée pendant l'utilisation (Km/h ou MPH)
5. Indicateur d'activation de la fonction Bluetooth®

DESCRIPTION DES FONCTIONS

Marche/Arrêt

Appuyez sur la touche On/Off pendant au moins 2 secondes pour allumer l'écran LCD et activer le système.

Appuyez sur la touche On/Off pendant au moins 2 secondes pour éteindre l'écran LCD et désactiver le système.

Sélection du Niveau d'assistance au pédalage

Appuyez brièvement sur le bouton + ou - pour augmenter ou diminuer le niveau d'assistance au pédalage fourni par l'unité motrice.

Les niveaux d'assistance au pédalage pouvant être sélectionnés sont compris entre 1 et 5.

La sélection du niveau 1 définit le mode d'assistance électrique minimale au pédalage fournie par l'unité motrice.

La sélection du niveau 5 définit le mode d'assistance électrique maximale au pédalage fournie par l'unité motrice.

En appuyant sur la touche - pour sélectionner la valeur 0, on exclut l'activation de l'assistance électrique au pédalage.

Activation Aide à la marche

Après avoir désactivé l'assistance électrique au pédalage fournie par l'unité motrice en appuyant sur la touche - pour sélectionner la valeur 0, appuyez brièvement sur la touche - jusqu'à ce que le symbole WALK apparaisse sur l'écran.

Maintenez la touche - enfoncée pour activer la fonction d'aide à la marche, indiquée par la présence intermittente du symbole WALK, permettant une assistance électrique minimale de l'unité motrice pour vous aider à pousser votre vélo lorsque vous marchez à côté de lui.

Désactivez la fonction en interrompant la touche -.



ATTENTION

La fonction marche assistée doit être utilisée conformément à la réglementation en vigueur dans le pays de circulation et est exclusivement admise pour pousser le vélo à pédalage assisté en marchant à côté de celui-ci, tout en restant à distance des pédales et pédaliers en rotation et en tenant solidement les poignées du guidon à deux mains.



DANGER

Il est strictement interdit d'activer la fonction de marche assistée pendant l'utilisation du vélo à pédalage assisté afin d'éviter tout risque de blessure et d'endommagement des composants électriques du produit.

Affichage des données d'utilisation

En appuyant brièvement sur la touche On/Off, il est possible de sélectionner et d'afficher successivement les données d'utilisation spécifiques du vélo à pédalage assisté disponibles concernant :

TRIP = affichage de la distance partielle parcourue (km ou miles)

ODO = affichage de la distance totale parcourue (km ou miles)

MAX = affichage de la vitesse maximale enregistrée (km/h ou mph)

AVG = affichage de la vitesse moyenne enregistrée (km/h ou mph)

RANGE = affichage des données relatives à la distance de déplacement estimée, mesurée instantanément dans des conditions standard et mise à jour en temps réel en fonction du niveau de charge résiduelle de la batterie et du niveau d'assistance au pédalage sélectionné (km ou mile)*

CAL = affichage des données de consommation d'énergie (kCal)

POWER = affichage des données relatives à la puissance de sortie (W)

TIME = affichage de la durée d'utilisation (min)

* L'autonomie de la batterie livrée avec le vélo à pédalage assisté, et donc les données de parcours en km estimées, peut varier considérablement en fonction du mode d'utilisation spécifique (charge totale transportée, contribution musculaire du cycliste, niveau d'assistance électrique au pédalage sélectionné, fréquence des départs / redémarrages), de l'état mécanique et électrique du produit (pression et usure des pneus, niveau d'efficacité de la batterie) et des influences extérieures (pentés et revêtement de la chaussée, conditions météorologiques).

Indicateur du niveau de charge résiduelle de la batterie

Le niveau de charge de la batterie est indiqué sur l'écran d'affichage par la présence d'un nombre de segments compris entre 0 et 5.

La présence de 5 segments indique le pourcentage maximal de l'autonomie de la batterie définie et détectée instantanément, correspondant à un niveau de charge résiduelle compris entre 80% et 100% de sa capacité.

La réduction du nombre de segments fournit une indication du niveau décroissant de charge de la batterie disponible et de la plage qui en résulte, comme décrit ci-dessous :

5 segments = 80-100% de niveau de charge résiduelle de la batterie

4 segments = 60-80% de niveau de charge résiduelle de la batterie

3 segments = 40-60% de niveau de charge résiduelle de la batterie

2 segments = 20-40% de niveau de charge résiduelle de la batterie

1 segment = 5-20% de niveau de charge résiduelle de la batterie

0 segment (indicateur clignotant) = < 5 % du niveau de charge résiduelle de la batterie

Le niveau de charge de l'indicateur de batterie peut fluctuer en fonction de l'utilisation du vélo à pédalage assisté, par exemple, en cas de montée, le niveau affiché peut baisser rapidement car la consommation de la batterie est beaucoup plus élevée.

Indicateur d'anomalie de fonctionnement

Si un dysfonctionnement du système électrique et/ou électronique du produit est détecté, l'écran affiche le message « Code d'erreur » avec le code d'identification correspondant. Consulter le tableau récapitulatif suivant pour comprendre la description de l'anomalie et l'action à entreprendre pour rétablir le fonctionnement correct du produit, de manière autonome et/ou en contactant le service après-vente pour une assistance appropriée : www.jeepurbanemobility.com/en/support/

Code d'erreur	Description	Solution/Intervention conseillée
07	Protection contre les surtensions	Extraire et remettre la batterie. Si le problème persiste, effectuez la mise à jour de l'unité de contrôle. Si le problème persiste, il sera nécessaire de remplacer la batterie.
08	Erreur signal capteur Hall	Vérifiez que toutes les bornes du moteur sont correctement connectées. Si le problème persiste, remplacez le moteur.
09	Erreur dans les phases du moteur	Remplacez le moteur.
10	Valeur maximale de protection de la température atteinte dans le moteur	Arrêtez le système et laissez le produit refroidir. Si le problème persiste, remplacez le moteur.
11	Erreur capteur de température du moteur	Remplacez le moteur.
12	Erreur capteur de température de l'unité de contrôle	Remplacez l'unité de contrôle.
13	Erreur capteur de température dans la batterie	Vérifiez que toutes les bornes de la batterie sont correctement connectées au moteur. Si le problème persiste, remplacez la batterie.
14 - 15	Erreur capteur de température de l'unité de contrôle	Arrêtez le système et laissez le produit refroidir. Si le problème persiste, remplacez l'unité de contrôle.
21	Erreur capteur de vitesse	Mettez le système hors tension et vérifiez que la borne du capteur de vitesse est correctement connectée. Vérifiez que l'aimant (situé sur le rayon de la roue arrière) et le capteur de vitesse sont correctement alignés et espacés de 10 à 20 mm (fig.A). Si le problème persiste, effectuez une mise à jour ou un remplacement de l'unité de contrôle.
25 - 26	Erreur signal de couple	Vérifiez que toutes les connexions sont correctement effectuées. Si le problème persiste, effectuez la mise à jour de l'unité de contrôle. Si le problème persiste, remplacez le capteur de couple.
27	Surintensité de l'unité de contrôle	Effectuez une mise à jour de l'unité de contrôle. Si le problème persiste, remplacez l'unité de contrôle.
30	Problème de communication	Vérifiez que toutes les connexions sont correctement effectuées. Si le problème persiste, effectuez la mise à jour de l'unité de contrôle. Si le problème persiste, remplacez l'unité de contrôle.
35 - 36 - 37	Défaillance du système de détection	Effectuez une mise à jour de l'unité de contrôle. Si le problème persiste, remplacez l'unité de contrôle.
41 - 43 - 44 - 47 - 48	Tension batterie trop élevée	Remplacez la batterie.
42	Tension batterie trop faible	Rechargez la batterie. Si le problème persiste, remplacez la batterie.
45	Température batterie trop élevée	Arrêtez le système et laissez le produit refroidir. Si le problème persiste, remplacez la batterie.
46	Température batterie trop basse	Retirez la batterie et laissez-la atteindre une température supérieure à 10°C. Si le problème persiste, remplacez la batterie.
81	Défaut du module Bluetooth®	Laissez l'écran refroidir. Si le problème persiste, remplacez l'écran.

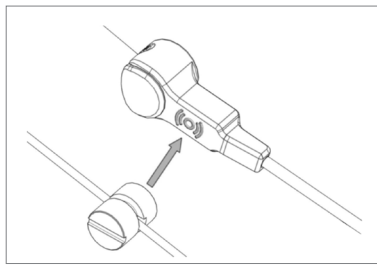

fig.A

Service

L'écran affiche le signal « SERVICE », notifiant qu'un certain kilométrage total a été atteint (5 000 km) et/ou qu'un certain nombre de cycles de recharge de la batterie ont été effectués (100 cycles), ce qui permet à l'utilisateur d'évaluer les éventuels exigences de maintenance du produit.

Fonction qui peut être désactivée/activée via le menu de configuration (Display Setting) comme décrit dans la section spécifique du manuel.

Menu des réglages et configuration des paramètres (Display Setting)

Après avoir allumé l'écran, appuyez simultanément sur les boutons + et - pour accéder au menu des réglages.

Appuyez brièvement sur le bouton On/Off pour confirmer l'option sélectionnée ; sélectionnez l'option « Exit » pour quitter le menu de réglage et revenir au menu principal.

En sélectionnant l'option « Display Setting », il sera possible d'accéder au menu de configuration des paramètres du système en intervenant et en personnalisant les fonctions suivantes : Trip Reset / Unit / Brightness / Auto Off / Service

En sélectionnant l'option **Trip Reset**, appuyez sur les boutons + et/ou - pour activer (YES) ou désactiver (NO) la fonction de réinitialisation automatique des données relatives à la distance partielle parcourue lorsque l'écran est éteint ; confirmez votre choix en appuyant brièvement sur le bouton On/Off.

En sélectionnant l'option **Unit**, appuyez sur le bouton + et/ou - pour définir l'unité de mesure des données de vitesse et de distance affichées sur l'écran : Metric (Km/h et Km) ou Imperial (mph et mile) ; confirmez votre choix en appuyant brièvement sur le bouton On/Off.

En sélectionnant l'option **Brightness** (Luminosité), appuyez sur les touches + et/ou - pour régler le niveau de luminosité de l'écran LCD parmi les 5 niveaux disponibles ; confirmez votre choix en appuyant brièvement sur le bouton On/Off.

En sélectionnant l'option **Auto Off**, appuyez sur le bouton + et/ou - pour régler la durée en minutes programmée pour l'extinction automatique de l'écran lorsque le produit n'est pas utilisé (valeurs sélectionnables de 1 à 9) ; confirmez votre préférence en appuyant brièvement sur le bouton On/Off. Le réglage de la valeur OFF désactivera la fonction d'extinction automatique et il ne sera possible d'éteindre l'écran que manuellement.

En sélectionnant l'option **Service**, appuyez sur les touches + et/ou - pour activer (YES) ou désactiver (NO) la fonction de notification automatique correspondante ; confirmez votre choix en appuyant brièvement sur le bouton On/Off.

La sélection de l'option « Back » permet de revenir au menu précédent.

Informations de système (Information)

Après avoir allumé l'écran, appuyez simultanément sur les boutons + et - pour accéder au menu des réglages.

Appuyez brièvement sur le bouton On/Off pour confirmer l'option sélectionnée ; sélectionnez l'option « Exit » pour quitter le menu de réglage et revenir au menu principal.

En sélectionnant l'option « Information », il sera possible de visualiser et de consulter les informations et les paramètres du système qui ne peuvent pas être modifiés et qui ont été configurés à l'origine pour permettre un fonctionnement optimal du vélo et conformément à la réglementation en vigueur concernant l'utilisation des vélos à pédalage assisté (APEC) : Wheel Size (Dimension roue), Speed Limit (limite de vitesse), Battery Info (informations sur la batterie), Ctrl Info (informations sur l'unité de contrôle), Display Info (informations sur l'écran d'affichage), Torque Info (informations capteur de couple), code d'erreur.

La sélection de l'option « Back » permet de revenir au menu précédent.

Si des données anormales apparaissent à l'écran, veuillez contacter le service technique après-vente pour obtenir une assistance appropriée : www.jeepurbanemobility.com/en/support/

BAFANG GO APP

L'écran LCD DP C221.CAN fourni avec le produit est doté de la fonctionnalité Bluetooth® qui lui permet d'être connecté au monde numérique, permettant l'affichage, le contrôle et la personnalisation de toutes les fonctions du système.

Après avoir installé l'application BAFANG Go sur votre appareil, vous pourrez connecter votre E-MTB à l'application via Bluetooth® en activant le système via le bouton On/Off de l'écran et en effectuant l'appairage correspondant via votre appareil.



6. BATTERIE

Le vélo à pédalage assisté démarre et alimente ses fonctions électriques et électroniques grâce à la batterie lithium-ion fournie avec le produit, correctement rechargée et installée.

BATTERIE

Tension Nominale	36V
Capacité Nominale	14.5 Ah
Énergie	522 Wh
Température de fonctionnement	0 - 40°C
Température de stockage	10 - 30°C
Poids	3,5 kg

A. Prise pour le connecteur de recharge

B. Indicateur de l'état de charge résiduelle de la batterie

C. Dispositif de verrouillage

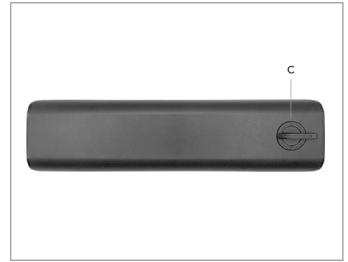
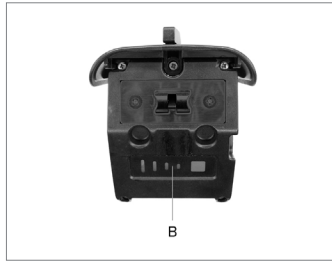
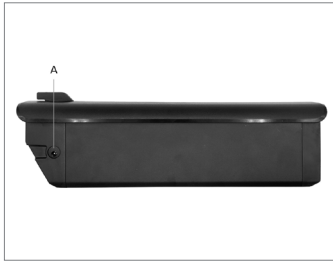

Retrait et insertion de la batterie

La batterie peut être retirée du cadre du vélo pour éviter le vol, pour être rechargée ou pour être stockée dans des conditions optimales.

Procédure de retrait de la batterie

Insérez la clé fournie dans la serrure du cadre et, après avoir tourné la clé dans le sens des aiguilles d'une montre jusqu'à la position déverrouillée, retirez la batterie de son support en tournant le dispositif de déverrouillage situé sur la batterie.

Procédure d'insertion de la batterie

Insérez la batterie dans son logement intégré au cadre du vélo, en la fixant en tournant la clé dans le sens inverse aux aiguilles d'une montre jusqu'à la position de verrouillage. Vérifiez que la batterie est correctement installée et verrouillée en tentant vigoureusement de l'extraire et / ou en vous assurant qu'elle est fermement ancrée au châssis et qu'elle n'est pas mobile.





ATTENTION

Avant d'utiliser le vélo à pédalage assisté pour la première fois, il est nécessaire d'effectuer un cycle complet de recharge à l'aide du chargeur de batterie spécial fourni. Le temps moyen de recharge complète de la batterie, qui varie en fonction du niveau de charge résiduelle de la batterie, peut être estimé à 8/9 heures.

Nous recommandons de recharger la batterie avec son chargeur après chaque utilisation du vélo à pédalage assisté.

Utilisez uniquement le chargeur fourni ou un modèle agréé ayant les mêmes caractéristiques techniques, en veillant à respecter les instructions et les consignes d'emploi indiquées sur le chargeur ou dans le manuel.

CHARGEUR DE BATTERIE

Tension en entrée (INPUT)	CA 100 V à 240V 1,8 A (Max)
Tension en sortie (OUTPUT)	CC 42 V 2.0 A (Max)
Température de fonctionnement	0 - 30°C
Température de stockage	0 - 30°C

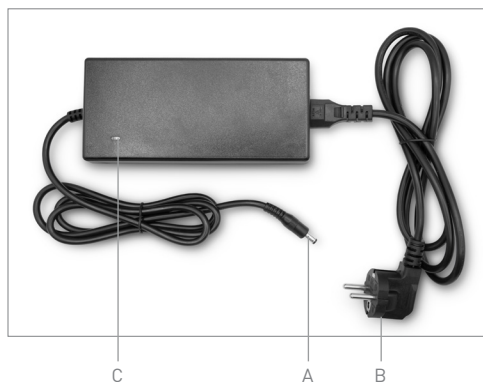

A. Connecteur de recharge

B. Fiche du câble de réseau

C. Témoin LED de l'état de charge de la batterie

Procédure de recharge de la batterie

Instructions pour la recharge avec la batterie insérée dans le cadre du vélo

Assurez-vous que le chargeur, le connecteur de charge, la fiche du câble d'alimentation et la prise du connecteur de charge de la batterie sur le cadre sont secs.

Branchez le connecteur de recharge du chargeur de batterie dans la prise de recharge située sur le cadre du vélo à pédalage assisté, puis branchez la fiche du câble d'alimentation dans la prise de courant (220V-240V ~ 47/63Hz).

Pendant le cycle de charge de la batterie, le chargeur met en évidence un témoin LED de couleur rouge. La présence ultérieure du témoin de couleur verte indique que le cycle de charge de la batterie est terminé.

Débranchez le connecteur de recharge du chargeur de la prise de recharge du cadre du vélo et débranchez la fiche du câble d'alimentation de la prise de courant pour terminer la procédure de recharge.

Instructions pour la recharge avec la batterie retirée du cadre du vélo

Assurez-vous que le chargeur, le connecteur de charge, la prise du connecteur de charge de la batterie et la prise du câble d'alimentation sont secs.

Branchez le connecteur de recharge du chargeur dans la prise du connecteur de recharge de la batterie, puis branchez la fiche du câble d'alimentation dans la prise de courant (220V-240V ~ 47/63Hz).

Pendant le cycle de charge de la batterie, le chargeur met en évidence un témoin LED de couleur rouge. La présence ultérieure du témoin de couleur verte indique que le cycle de charge

de la batterie est terminé. Débranchez le connecteur de recharge du chargeur de la prise du connecteur de recharge de la batterie et débranchez la fiche du câble d'alimentation de la prise de courant pour terminer la procédure de recharge.



ATTENTION

L'utilisation d'un chargeur différent de celui fourni, inapproprié ou non approuvé pour charger la batterie du produit peut entraîner des dommages au produit ou d'autres dangers potentiels.

Ne chargez jamais le produit sans surveillance.

N'allumez pas et ne roulez pas en vélo pendant la charge.

Tenez hors de portée des enfants pendant la charge.

Ne placez rien sur le chargeur pendant son utilisation, ne laissez aucun liquide ou métal pénétrer dans le chargeur.

Le chargeur devient chaud pendant le cycle de charge de la batterie.

Ne rechargez pas le produit immédiatement après son utilisation. Laissez le produit refroidir avant de le recharger.

Le produit ne doit pas être chargé pendant de longues périodes. La surcharge réduit la durée de vie de la batterie et présente des risques potentiels supplémentaires.

Il est conseillé de ne pas laisser le produit se décharger complètement afin d'éviter d'endommager la batterie et d'entraîner une perte d'efficacité. Les dommages causés par une absence prolongée de charge sont irréversibles et ne sont pas couverts par la garantie limitée. Une fois le dommage survenu, la batterie ne peut plus être rechargée (le démontage de la batterie par du personnel non qualifié est interdit car cela pourrait entraîner des chocs électriques, des courts-circuits ou même des incidents de sécurité majeurs). Chargez la batterie à intervalles réguliers (au moins une fois toutes les 3 à 4 semaines), même si vous n'utilisez pas le vélo à pédalage assisté pendant une longue période.

Chargez la batterie dans un environnement sec, à l'écart des matériaux inflammables (par exemple, des matériaux qui pourraient s'enflammer), de préférence à une température interne comprise entre 15 et 25°C, mais jamais en dessous de 0°C ou au-dessus de + 45°C.

Effectuez un contrôle visuel régulier du chargeur et des câbles du chargeur. N'utilisez pas le chargeur si vous constatez des dommages.

Autonomie et durabilité de la batterie

L'autonomie de la batterie livrée avec le vélo à pédalage assisté, et donc les données de parcours en km estimées, peut varier considérablement en fonction du mode d'utilisation spécifique (charge totale transportée, contribution musculaire du cycliste, niveau d'assistance électrique au pédalage sélectionné, fréquence des départs / redémarrages), de l'état mécanique et électrique du produit (pression et usure des pneus, niveau d'efficacité de la batterie) et des influences extérieures (pentes et revêtement de la chaussée, conditions météorologiques).

Au fil du temps, la capacité et les performances fournies par la batterie diminuent en raison de la détérioration électrochimique physiologique de ses cellules.

Il est impossible de prévoir la durée de vie exacte de la batterie, car elle dépend principalement du type d'utilisation et des contraintes auxquelles elle est soumise. Afin de garantir la longévité de la batterie, il convient de la stocker dans un endroit sec, à l'abri de la lumière directe du soleil, de préférence à une température interne comprise entre 15 et 25 °C, mais jamais inférieure à 0 °C ni supérieure à +45 °C, la charge doit avoir lieu idéalement à température ambiante, évitez la surcharge et le déchargement complet en cours d'utilisation mais chargez plutôt la batterie à

intervalles réguliers, même si vous n'utilisez pas votre vélo à pédalage assisté pendant une longue période (au moins une fois toutes les 3 à 4 semaines). Veuillez garder à l'esprit que le froid réduit les performances de la batterie. Pour le fonctionnement en hiver, il est recommandé de charger et de garder la batterie à température ambiante et de ne l'insérer dans le vélo à pédalage assisté que peu de temps avant son utilisation.



La batterie est composée de cellules lithium-ion et de produits chimiques dangereux pour la santé et l'environnement.

- N'utilisez pas le produit s'il dégage des odeurs, des substances ou une chaleur excessive.
- Ne mettez pas au rebut le produit ou la batterie avec les déchets ménagers.
- L'utilisateur final est responsable de l'élimination des équipements électriques et électroniques et des batteries conformément à toutes les réglementations en vigueur.
- Évitez d'utiliser des batteries usagées, défectueuses et / ou non originales, d'autres modèles ou marques.
- Ne laissez pas la batterie à proximité d'un feu ou de sources de chaleur. Risque d'incendie et d'explosion.
- N'ouvrez pas ou ne démontez pas la batterie et ne frappez pas, ne jetez pas, ne percez pas la batterie et n'y fixez pas d'objets.
- Ne touchez pas les substances qui s'échappent de la batterie, car elle contient des substances dangereuses.
- Ne laissez pas les enfants ou les animaux toucher la batterie.
- Ne surchargez pas ou ne court-circuitiez pas la batterie. Risque d'incendie et d'explosion.
- Ne laissez jamais la batterie sans surveillance pendant sa recharge. Risque d'incendie ! Ne connectez jamais la prise de recharge avec des objets métalliques.
- Évitez d'immerger ou d'exposer la batterie à l'eau, sous la pluie ou à d'autres substances liquides.
- N'exposez pas la batterie à la lumière directe du soleil, à une chaleur ou un froid excessif (par exemple, ne laissez pas le produit ou la batterie dans une voiture en plein soleil pendant une période prolongée), à un environnement contenant des gaz explosifs ou des flammes.
- Ne transportez pas et ne stockez pas la batterie avec des objets métalliques tels que des épingles à cheveux, des colliers, etc. Le contact entre des objets métalliques et les contacts de la batterie peut provoquer un court-circuit entraînant des dommages physiques ou la mort.

7. MISE EN SERVICE

Avant d'utiliser le vélo à pédalage assisté, en plus de contrôler l'état de charge et de l'installation correcte de la batterie, il convient toujours, pour vous permettre de prendre un bon départ et de garantir une utilisation efficace et sûre du produit, de contrôler attentivement chaque pièce et d'effectuer les réglages nécessaires des composants mécaniques correspondants, soit directement, soit en faisant appel à des opérateurs spécialisés. Pour cela, consultez : réglage et serrage de la selle et de la tige de selle, réglage et serrage guidon et potence, réglage des freins, réglage changement de vitesse, lubrification de la chaîne et des engrenages, vérification et réglage des suspensions, vérification des roues et de la pression des pneus, contrôle général du serrage des vis de fixation, des attaches rapides et des axes de roue, ainsi qu'un contrôle général de l'état de toutes les pièces.

SELLE

La position sur le vélo est très importante pour assurer le meilleur confort d'utilisation du produit, pour permettre un pédalage correct et pour éviter les problèmes de sécurité. C'est pourquoi il est important que la selle et sa tige soient positionnées et réglées en fonction de la physiologie du cycliste.

En général, il est conseillé de régler la hauteur de la selle en vous assurant que lorsque vous placez votre pied sur la pédale positionnée au point de rotation le plus bas, la jambe correspondante est presque complètement étendue.

Pour régler l'avancement et l'inclinaison de la selle, il faut desserrer le système de fixation présent sur la tige de selle, pour permettre de trouver la position souhaitée, puis rétablir le serrage du système de fixation pour éviter les jeux et les mouvements.

GUIDON

Pour régler le positionnement et l'inclinaison du guidon, desserrez le système de serrage présent sur la potence, tournez le guidon dans la position souhaitée et fixez-le en serrant le système de serrage afin de l'immobiliser.

FREINS

Le système de freinage installé sur le produit comprend des freins à disque hydrauliques qui peuvent être actionnés sur la roue avant et la roue arrière via les leviers correspondants sur le guidon.

Le levier de frein situé sur le côté droit du guidon actionne le frein arrière, arrêtant la roue arrière, tandis que le levier de frein situé sur le côté gauche du guidon actionne le frein avant, arrêtant la roue avant.

Les leviers de frein, avant et arrière, doivent être réglés en fonction des besoins spécifiques de l'utilisateur, placés et orientés de manière à maximiser leur ergonomie en favorisant une position naturelle de la main et des doigts destinés à leur actionnement, en minimisant la force et le temps nécessaires pour permettre l'activation du freinage et en conservant la possibilité d'avoir une bonne modulation.

Il est possible de personnaliser la position des leviers de frein en réglant les colliers de maintien sur le guidon à l'endroit souhaité.

L'usure progressive des plaquettes installées sur les étriers correspondants, en réduisant leur épaisseur, obligera les leviers de frein correspondants à se déplacer davantage pour exercer la même force de freinage et sera automatiquement compensée par le système de valve fourni avec le système de freinage, garantissant la même efficacité de freinage jusqu'à ce que les plaquettes soient usées et doivent être remplacées.



ATTENTION

Contrôlez le fonctionnement des freins avec un test de freinage à faible vitesse (maxi 6km/h) dans une zone sans obstacles.

Si une perte d'efficacité est constatée, avant ou durant la conduite, n'utilisez pas le produit et adressez-vous à votre revendeur agréé ou à un opérateur spécialisé pour une inspection adéquate du système de freinage.

BOÎTE DE VITESSE ET TRANSMISSION

Le système de changement de vitesse à câble livré avec le produit est indexé et permet de modifier le rapport de vitesse et le développement métrique du coup de pédale en agissant sur le dispositif de commande situé sur le guidon, en déterminant le mouvement latéral de la chaîne sur le pignon correspondant de la boîte installée sur la roue arrière à travers le dérailleur correspondant.

Vérifiez que la boîte de vitesse fonctionne correctement et qu'elle est bien réglée, et que la chaîne et les pignons d'entraînement sont propres et suffisamment lubrifiés.

PNEUS

Vérifiez la pression de gonflage des pneus en utilisant une pompe avec un manomètre de précision, en se référant à la plage de valeurs minimale et maximale indiquée sur le côté des pneus (la valeur de la pression adéquate devra être personnalisée en fonction du poids transporté, des conditions atmosphériques et du revêtement de la route).

Des pneus correctement gonflés améliorent non seulement le glissement des roues mais réduisent également le risque de crevaison et de détérioration.

Vérifiez l'état et le degré d'usure des pneus : il ne doit pas y avoir de coupures, de fissures, de corps étrangers, de gonflements anormaux, de plis visibles ou d'autres dommages.

ROUES

Vérifiez que les roues sont correctement centrées par rapport au cadre et à la fourche, qu'elles tournent librement et qu'elles n'ont aucune oscillation latérale.

Vérifiez l'intégrité et la tension adéquate des rayons, ainsi que l'installation et le serrage corrects des dispositifs de fixation rapide sur la roue avant et la roue arrière.

SUSPENSIONS

Les suspensions montées sur le produit, la fourche et l'amortisseur arrière, sont préréglées au stade de l'assemblage et forment un système complet avec le cadre et les pièces de support installées à l'usine, et leur configuration est cruciale pour obtenir la meilleure expérience de conduite sur un vélo à suspension.

Pour personnaliser le réglage des suspensions, en partant de la configuration définie en usine, il est indispensable d'effectuer plusieurs tests et de trouver la solution qui s'adapte au mieux aux besoins de l'utilisateur, en fonction du produit, du style de conduite et de l'environnement d'utilisation.

La fourche RockShox Judy Silver TK, outre la possibilité de blocage (fig.A) et de déblocage (fig.B) à distance au moyen du levier de commande PopLoc Remote du guidon, permet de régler le niveau de précharge de la suspension au moyen de la molette relative (réglage de la compression) placée au sommet de la potence gauche ; en tournant la molette dans le sens des aiguilles d'une montre, il est possible d'augmenter la fermeté et la rigidité, tandis qu'en tournant la molette dans le sens inverse aux aiguilles d'une montre, il est possible de diminuer la fermeté et la rigidité.



fig.A



fig.B

L'amortisseur arrière RockShox Monarch R est conçu et configuré pour offrir un équilibre idéal entre les performances et l'efficacité de l'amortisseur, la flexibilité et la sécurité.

La technologie Dual Flow comprend deux circuits d'amortissement indépendants pour contrôler le taux de rebond (rebound), qui peut être modifié via le bouton de réglage externe du rebond (fig.C).

En tournant la molette de réglage du rebond dans le sens des aiguilles d'une montre, on réduit le taux de rebond et on augmente la traction et le contrôle.

En tournant la molette de réglage dans le sens inverse aux aiguilles d'une montre, on augmente la vitesse de rebond et on améliore les performances en cas d'impact.



fig.C

Consultez attentivement les manuels d'utilisation originaux du fabricant pour les composants spécifiques installés afin d'apprendre et d'approfondir les informations pertinentes concernant l'utilisation, les réglages et les étalonnages, la maintenance et l'entretien :

www.sram.com/en/service/models/fs-jdys-tk-a3

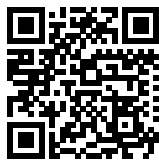

www.sram.com/en/service/models/rm-popl-a1



www.sram.com/en/service/models/rs-mnr-r-c3

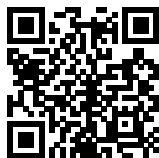

ATTENTION

Les interventions de réglage des suspensions requièrent une connaissance approfondie des composants, ainsi que l'utilisation d'équipements et de lubrifiants spécifiques.

L'exécution incorrecte de l'intervention peut causer des dommages et compromettre le fonctionnement correct des composants correspondants.

Contactez votre revendeur pour obtenir une assistance appropriée sur la façon d'utiliser correctement le produit ou pour être dirigé vers un organisme de formation approprié.



ATTENTION

En cas de chute

Une chute peut exposer le vélo et ses composants à de grandes contraintes ; avant de reprendre le pédalage, il faut par conséquent vérifier qu'il n'y a pas de dommages liés à la chute :

- vérifiez que le cadre et la fourche ne présentent pas de ruptures, de plis et/ou de fissures
- vérifiez que le guidon et la potence ne sont pas déformés ou cassés
- vérifiez que les jantes sont encore centrées dans le cadre et dans la fourche en faisant tourner la roue
- vérifiez que les pneus sont intacts
- vérifiez que la boîte de vitesse et le dérailleur arrière fonctionnent correctement avec tous les rapports sans entrer en contact avec les rayons, et que la chaîne ne sorte pas de son logement ;
- vérifiez que la selle est stable

Des signes de dommages ou de défaillance pourraient ne pas être visibles sur certains composants après un impact ou une chute. Il est conseillé de s'adresser à un opérateur spécialisé pour une inspection adéquate du produit avant de l'utiliser.



DANGER

Ne réutilisez pas le vélo si vous avez le moindre doute sur son endommagement.



ATTENTION

Si, lors du montage et de la mise en service du produit, vous constatez des vices de fabrication, des étapes peu claires ou des difficultés de montage, n'utilisez pas le vélo à pédalage assisté et contactez le service après-vente de votre revendeur agréé ou visitez le site www.jeepurbanemobility.com/en/support/ pour obtenir une assistance appropriée.

Avant d'utiliser le vélo, celui-ci doit être monté correctement et intégralement contrôlé. Aucun dommage dû à un montage, à un réglage ou à un entretien incorrect n'est couvert par la garantie. Pour de plus amples informations, un support technique, une assistance et pour consulter les conditions générales de garantie, veuillez contacter votre revendeur agréé ou visiter le site suivant www.jeepurbanemobility.com/en/support/

8. NOTES GÉNÉRALES SUR L'ENTRETIEN, LE NETTOYAGE, LA CONSERVATION ET LE TRANSPORT

ENTRETIEN

Pour garantir et maintenir un bon niveau de sécurité et de fonctionnalité du produit dans le temps, il est impératif de le soumettre à des contrôles réguliers et à un entretien périodique.

Certaines opérations d'inspection et de maintenance peuvent être effectuées directement par l'utilisateur ou par toute personne possédant des compétences mécaniques de base, une dextérité manuelle et des outils appropriés.

D'autres opérations nécessitent l'expertise et les outils spécifiques d'un opérateur qualifié. Votre revendeur peut vous fournir toutes les informations concernant les opérations de contrôle pouvant être effectuées directement par l'utilisateur et vous suggérer les opérations d'entretien ordinaire à effectuer périodiquement en fonction de l'intensité et des conditions d'utilisation du produit.

Toutes les opérations d'entretien doivent être réalisées avec la batterie décrochée et en veillant à poser le vélo sur un pied d'atelier ou sur une structure de support adéquate. Les différentes pièces qui composent le produit sont soumises à diverses formes d'usure dues à l'utilisation. Il est suggéré d'effectuer des inspections régulières et un entretien périodique des composants suivants : pneus, roues, freins, boîte de vitesse, chaîne, tige de selle, suspensions et cadre.

Les **pneus** installés sur le produit sont soumis à une usure physiologique de la bande de roulement, qui peut être accentuée par des méthodes et un environnement d'utilisation spécifiques, et sont soumis à un durcissement naturel dans le temps du composé de caoutchouc qui les compose. Vérifiez constamment la pression correcte des chambres à air installées dans les pneus pour réduire le risque de crevaison, limiter le processus de détérioration et garantir une utilisation plus sûre et plus efficace du produit. Inspectez périodiquement l'état des pneus pour vérifier leur usure et leur vieillissement / détérioration et remplacez-les par des pneus avec les mêmes caractéristiques si nécessaire.

L'entretien correct des **roues**, qui sont sujettes à l'usure due à l'utilisation, exige que l'on vérifie régulièrement que tous les composants sont correctement installés et réglés, et qu'on les nettoie avec des détergents doux ou des produits de nettoyage spécifiques pour bicyclettes. Vérifiez régulièrement que les roues sont correctement centrées et que la tension des rayons est régulière et effectuée de manière adéquate en fonction du type de jante ; les roulements des moyeux doivent être inspectés, nettoyés et lubrifiés ou remplacés si nécessaire.

L'intégrité des jantes qui accompagnent le produit doit être constamment vérifiée pour détecter les déformations, bosses, fissures et / ou autres signes de corrosion et de dommages exigeant un remplacement pour des raisons de sécurité. Les attaches rapides doivent être intactes, constamment propres et correctement serrées ; les roulements des moyeux doivent être inspectés, nettoyés et lubrifiés ou remplacés si nécessaire.

Pour garantir le bon fonctionnement des **freins**, il faut, en plus du contrôle régulier de l'état d'usure et de l'intégrité des disques et des étriers, remplacer périodiquement les plaquettes de frein installées sur les étriers avant qu'elles n'atteignent une épaisseur inférieure à 1 mm. Si vous remarquez une baisse de l'efficacité du freinage, vous devrez purger ou remplacer l'huile minérale dans le circuit du système hydraulique.

Le bon fonctionnement de la chaîne cinématique du pédalage assisté est assuré par un entretien et un réglage appropriés de ses composants.

Le système de **boîte de vitesse** à câble fourni avec le produit, étant un composant fortement sollicité pendant l'utilisation et toujours sous tension mécanique, est susceptible de perdre facilement son réglage ; la permanence et / ou le rétablissement des conditions correctes de fonctionnement du dérailleur arrière indexé sont garantis par un réglage adéquat du dérailleur (vis de fin de course) et par le réglage du câble du dérailleur arrière.

La **chaîne** et les engrenages de transmission correspondants sont sujets à l'usure due à l'utilisation et, afin de garantir leur intégrité et leur efficacité en termes de fluidité et de silence, veuillez les nettoyer et les lubrifier régulièrement avec des produits spécifiques (goutte à goutte ou spray, sec ou humide), adaptés à la saison et au mode d'utilisation du produit et remplacés périodiquement. Ne lubrifiez qu'après avoir nettoyé et dégraissé correctement les pièces concernées et, par la suite, surtout en cas d'utilisation de lubrifiants huileux, en prenant soin d'éliminer tout excès de lubrifiant.

La **tige de selle** télescopique nécessite, outre un contrôle constant de son serrage, un nettoyage de la poussière et des débris, en se concentrant sur la zone d'étanchéité et autour du tube de glissement après chaque utilisation. Les composants internes doivent être inspectés et lubrifiés périodiquement, conformément aux recommandations du fabricant, par des opérateurs spécialisés, généralement tous les six mois.

Les **suspensions** demandant une connaissance approfondie des composants, ainsi que l'utilisation d'équipements et de lubrifiants spécifiques, devront être soumises à une inspection périodiques pour vérifier leur fonctionnalité et efficacité, aux soins d'opérateurs spécialisés. Vérifiez que la fourche est correctement serrée et nettoyez les saletés et les débris des suspensions après chaque utilisation du vélo. La fourche et l'amortisseur arrière doivent être soumis à une maintenance conforme aux recommandations du fabricant, en général toutes les 50 heures ou 6 mois d'utilisation.

Le **cadre** du produit doit être inspecté régulièrement afin d'exclure la présence de tout symptôme de fissuration et/ou de ce que l'on appelle la « fatigue du matériau » et de permettre une intervention opportune pour réduire et/ou éliminer le risque de dommage et/ou de rupture. Il est conseillé de contrôler soigneusement chaque fixation du produit, par des contrôles préventifs et périodiques générales sur le serrage correct des écrous autobloquants et des vis de fixation, qui peuvent perdre leur efficacité suite à l'utilisation et au fil du temps.



ATTENTION

Après chaque intervention d'entretien courant ou de maintenance, il est obligatoire de vérifier le parfait fonctionnement de toutes les commandes.

Notes pour l'entretien

Toutes les interventions d'entretien doivent se produire avec la batterie débranchée.

Durant toutes les phases d'entretien, les opérateurs doivent porter les équipements de sécurité nécessaires.

Les outils utilisés pour l'entretien doivent être adéquats et de bonne qualité.

N'utilisez pas d'essence ni de solvant inflammable comme détergents, mais utilisez toujours des produits non inflammables et non toxiques.

Limitez au maximum l'utilisation d'air comprimé et protégez-vous avec des lunettes dotées de protecteurs latéraux. N'utilisez jamais de flammes nues comme système d'éclairage pour effectuer des vérifications ou des entretiens.

Après chaque intervention d'entretien ou de réglage, assurez-vous qu'aucun outil ou corps étranger n'est resté entre les organes mobiles du vélo à pédalage assisté.

Pièces de rechange

Utilisez toujours des pièces d'origine et/ou ayant les mêmes caractéristiques techniques que les composants fournis avec le produit.

L'utilisation de pièces de rechange non d'origine et/ou non compatibles sur le produit, outre l'exclusion du vélo du champ d'application des conditions de garantie, peut entraîner des dommages et provoquer des dysfonctionnements et des accidents aux conséquences graves.

Adressez-vous à votre revendeur agréé pour recevoir un support adéquat et/ou pour être dirigé vers un opérateur spécialisé pour garantir les modalités correctes d'intervention nécessaires pour l'installation des pièces de rechange spécifiques du produit.



ATTENTION

NETTOYAGE

Le nettoyage du vélo, en plus de faciliter la visibilité des défauts présents sur les composants installés, assure une plus grande longévité, moins d'usure et de meilleures performances. L'exposition à la saleté, à la saumure (typique en cas d'utilisation dans des localités maritimes), au sel antigel et à des conditions climatiques difficiles particulières peut provoquer la corrosion galvanique des composants et contribuer à accélérer l'usure des surfaces et des roulements. Le vélo doit par conséquent être nettoyé régulièrement et soumis à un entretien périodique effectué par un opérateur spécialisé.

N'utilisez pas d'eau à haute pression pour nettoyer les roues afin d'éviter tout risque d'infiltration dans les joints du moyeu et d'endommagement permanent des roulements intérieurs. Pour nettoyer le produit, après l'avoir éteint, utilisez de préférence une éponge et/ou un chiffon doux et de l'eau, en ajoutant éventuellement un détergent neutre spécifique et en faisant attention lors de la manipulation des pièces électriques et électroniques.

Il est strictement interdit de diriger des jets d'eau sous pression vers les pièces électriques.

Avant de procéder au nettoyage de ces composants, assurez-vous que tous les câbles électriques sont bien connectés et que le cache de fermeture est bien présent sur chaque port resté libre. Inspectez le port de recharge de la batterie présent sur le cadre pour vérifier l'absence d'accumulation de saleté et nettoyez l'intérieur en utilisant une brosse souple ou de l'air à basse pression ; avant de brancher le chargeur de batterie pour la recharge du produit, assurez-vous que tous les contacts et les ports sont secs et propres. Après le lavage, il est important de sécher tous les composants lavés, ainsi que le cadre et les surfaces de freinage, avec un deuxième chiffon doux et/ou de sécher complètement avec de l'air comprimé à basse pression et de vérifier qu'il ne reste pas d'humidité résiduelle sur les composants électriques.

S'il y a des taches sur le corps du produit, nettoyez-les avec un chiffon humide. Si les taches persistent, appliquez un savon neutre, brossez-les avec une brosse à dents, puis essuyez avec un chiffon humide.

Ne nettoyez pas le produit avec de l'alcool, de l'essence, de la paraffine ou d'autres solvants chimiques corrosifs et volatils afin d'éviter tout dommage grave.



ATTENTION

Toutes les opérations de nettoyage du vélo à pédalage assisté doivent de préférence être réalisées avec la batterie extraite ; dans ce cas, avant de réinstaller la batterie, assurez-vous que cette dernière et les surfaces intérieures du compartiment de logement de la batterie dans le tube oblique du cadre sont complètement sèches et propres.



DANGER

L'infiltration d'eau dans la batterie peut endommager les circuits internes, provoquer un incendie ou une explosion. En cas de doute sur la présence d'une infiltration d'eau dans la batterie, arrêtez immédiatement de l'utiliser et renvoyez-la au SAV ou à votre revendeur pour un contrôle.

CONSERVATION ET STOCKAGE

Si le vélo à pédalage assisté doit être stocké et conservé pendant de longues périodes d'inactivité, il conviendra de le stocker dans un endroit fermé, sec et possiblement aéré, en veillant à effectuer les opérations ci-après :

- Effectuez un nettoyage général du vélo à pédalage assisté.
- Retirez la batterie fournie avec le vélo à pédalage assisté de son logement et conservez-la dans un endroit sec, aéré et loin des matériaux inflammables (par exemple des matériaux qui pourraient exploser en flammes), de préférence à une température comprise entre 10°C et 20°C.
- Protégez les contacts électriques exposés avec des produits antirouille.
- Graissez toutes les surfaces non protégées avec des vernis ou des traitements antirouille.



ATTENTION

Ne conservez pas et ne stockez pas le produit et/ou la batterie à ciel ouvert ou à l'intérieur d'un véhicule pendant une période de temps prolongée. Un ensoleillement excessif, une surchauffe et un froid extrême accélèrent le vieillissement des pneus et compromettent la durée de vie à la fois du produit et de la batterie.

Ne l'exposez pas à la pluie ou à l'eau, ne l'immergez pas et ne le lavez pas à l'eau.

Conservation et stockage de la batterie

Si vous prévoyez de ne pas utiliser la batterie pendant des périodes supérieures à 3 mois, conservez-la à un niveau de charge compris entre 30 % et 60 % environ. En cas de conservation de la batterie déchargée sur de longues périodes, malgré un déchargement automatique faible, cela entraînera des dommages à la batterie et la capacité de charge sera fortement réduite.

TRANSPORT

Pour garantir la sécurité du transport du vélo, soit à l'intérieur de l'habitacle du véhicule utilisé pour le transport, soit à l'extérieur (par exemple, porte-vélos), il faut, en plus de retirer préalablement la batterie et les composants accessoires installés dessus, effectuer l'arrimage en utilisant des matériels de fixation adéquats (sangles ou câbles) et des dispositifs d'attache en bon état et installés de manière à ne pas endommager le cadre, les câbles et les autres parties du produit. Il relève de la responsabilité de l'utilisateur de s'assurer de l'adéquation des équipements utilisés pour transporter le produit en équipant et en installant des dispositifs conformes aux réglementations, approuvés et autorisés dans le pays de circulation. Assurez-vous que tous les câbles électriques sont bien connectés et que les ports de connexion sont fermés et protégés, tout comme les composants électriques et électroniques, avec des matériels capables de prévenir le risque d'exposition et d'infiltration d'eau.



ATTENTION

Le transport de la batterie doit s'effectuer en respectant la réglementation en vigueur et avec les moyens de transport admis.

Levage

Le poids du vélo à pédalage assisté implique qu'il est nécessaire de la soulever par deux personnes adultes avec une extrême prudence pour éviter les risques de dommages corporels (écrasement et accidents) et matériels (chocs).



ATTENTION

L'Entreprise ne répond pas des ruptures dus au levage et/ou au transport du vélo à pédalage assisté après la livraison.

9. GARANTIE

Le conducteur assume tous les risques liés à la non-utilisation d'un casque et d'autres équipements de protection. Le conducteur est tenu de respecter les réglementations locales en vigueur en ce qui concerne :

1. l'âge minimum autorisé pour le conducteur,
2. les restrictions sur les types de conducteurs qui peuvent utiliser le produit
3. tous les autres aspects réglementaires

Le conducteur est également tenu de maintenir le produit propre et en parfait état d'efficacité et d'entretien, d'effectuer avec diligence les contrôles de sécurité qui lui incombent tels que décrits dans les sections précédentes, de ne pas altérer le produit de quelque manière que ce soit et de conserver toute la documentation relative à l'entretien.

L'Entreprise ne répond pas des dommages provoqués et n'est en aucun cas responsable des dommages matériels ou personnels dans les cas où :

- le produit est utilisé de manière incorrecte ou non conforme aux instructions du manuel d'instructions ;
- le produit, suite à l'achat, est altéré ou modifié dans tout ou partie de ses composants.

En cas de dysfonctionnement du produit pour des raisons non imputables à des comportements incorrects du cycliste et pour consulter les conditions générales de garantie, veuillez contacter votre revendeur ou visiter le site www.jeepurbanemobility.com/en/support/

Sont exclus du champ d'application de la Garantie Légale des Produits tout défaut ou dysfonctionnement provoqué par des faits accidentels et/ou attribuable à la responsabilité de l'Acheteur ou encore découlant d'un usage du Produit non conforme à son utilisation prévue et/ou à ce que prévoit la documentation technique qui accompagne le Produit, ou encore dû à l'absence de réglage des pièces mécaniques, à l'usure naturelle des matériaux ou provoqué par des erreurs d'assemblage, un manque d'entretien et/ou par une utilisation du produit non conforme aux instructions.

Par exemple, les éléments suivants doivent être considérés comme exclus de la Garantie légale relative aux Produits :

- les dommages causés par des chocs, des chutes ou des collisions accidentelles, des crevaisons ;
- les dommages causés par l'utilisation, l'exposition ou le stockage dans un environnement inapproprié (par exemple : présence de pluie et/ou de boue, exposition à l'humidité ou à des sources de chaleur excessive, contact avec du sable ou d'autres substances) ;
- les dommages causés par l'absence de réglage pour la mise à la route et/ou d'entretien de pièces mécaniques, frein à disque mécanique, guidon, pneus, etc. ; l'installation incorrecte et/ou l'assemblage erroné de pièces et/ou de composants ;
- l'usure naturelle des matériaux : frein à disque (ex. : plaquettes, étriers, disques, gaines), pneus, joints, roulements, feux led et ampoules, poignées, pièces en caoutchouc, câblages des connecteurs des câbles, caches et autocollants, etc. ;
- l'entretien inapproprié et/ou l'utilisation incorrecte de la batterie du Produit ;
- l'altération et/ou le forçage de parties du Produit ;
- l'entretien ou la modification incorrect ou inadéquat du Produit ;
- la mauvaise utilisation du Produit (par exemple : surcharge, utilisation dans des compétitions et/ou pour des activités commerciales de location) ;
- les entretiens, les réparations et/ou les interventions techniques sur le Produit effectués par des tiers non autorisés ;
- les dommages aux Produits résultant du transport, s'il est effectué par l'Acheteur ;
- les dommages et/ou les défauts résultant de l'utilisation de pièces de rechange non originales.

Veuillez consulter la dernière version des conditions de garantie disponible sur www.jeepurbanemobility.com/en/support/

10. INFORMATIONS SUR L'ÉLIMINATION

ATTENTION

Traitement du dispositif électrique ou électronique en fin de vie (applicable dans tous les pays de l'union européenne et dans d'autres systèmes européens équipés de système de collecte sélective)

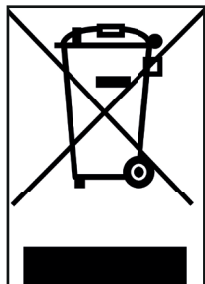

Ce symbole sur le produit ou sur l'emballage indique que le produit ne doit pas être considéré comme un déchet ménager normal ; veuillez plutôt le remettre à un point de collecte approprié pour le recyclage des équipements électriques et électroniques (DEEE).

En vous assurant que ce produit est éliminé correctement, vous contribuerez à éviter les conséquences négatives potentielles pour l'environnement et la santé qui pourraient autrement être causées par une élimination inappropriée.

Le recyclage des matériaux permet de préserver les ressources naturelles.

Pour des informations plus détaillées sur le recyclage et l'élimination de ce produit, vous pouvez contacter le service local d'élimination des déchets ou bien le point de vente où vous l'avez acheté.

Dans tous les cas, il faut effectuer l'élimination conformément à la normative en vigueur dans le pays d'achat.

En particulier, les consommateurs sont tenus de ne pas éliminer les DEEE en tant que déchets municipaux, mais doivent participer à la collecte séparée de ce type de déchets à travers deux modes de remise :

- Aux Centres de Collecte municipaux (également appelés Eco-emplacements, îlots écologiques), directement ou via les services de collecte des entreprises municipales, là où ils sont disponibles ;
- Au près des points de vente de nouveaux appareils électriques et électroniques.

Ici, les DEEE de très petites dimensions (dont le côté le plus long est inférieur à 25 cm) peuvent être livrés gratuitement, tandis que les plus gros peuvent être livrés en mode 1 contre 1, c'est-à-dire en livrant l'ancien produit lorsque vous en achetez un neuf ayant les mêmes fonctions.

Par ailleurs, la règle du 1 contre 1 est toujours garantie lors de l'achat par le consommateur d'un nouvel EEE, quelle que soit la taille du DEEE.

En cas de mise au rebut non conforme des équipements électriques ou électroniques, les sanctions spécifiques prévues par la législation en vigueur en matière de protection de l'environnement peuvent s'appliquer.

Si les DEEE contiennent des piles ou des accumulateurs, ceux-ci doivent être retirés et soumis à un tri sélectif spécifique.



ATTENTION

Traitement des batteries usagées (applicable dans tous les pays de l'Union européenne et dans d'autres systèmes européens équipés de systèmes de tri sélectif).

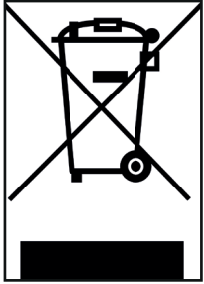

Ce symbole sur le produit ou sur l'emballage indique que la batterie ne doit pas être considérée comme un déchet ménager normal. Sur certains types de batteries, ce symbole peut être utilisé en combinaison avec un symbole chimique.

Les symboles chimiques du mercure (Hg) ou du plomb (Pb) sont ajoutés si la batterie contient plus de 0,0005 % de mercure ou de 0,004 % de plomb.

En vous assurant que les batteries sont éliminées correctement, vous contribuerez à éviter les conséquences négatives potentielles pour l'environnement et la santé qui pourraient autrement être causées par leur mise au rebut inappropriée. Le recyclage des matériaux permet de conserver les ressources naturelles. Dans le cas de produits qui, pour des raisons de sécurité, de performance ou de protection des données, nécessitent une connexion fixe à une pile/batterie interne, celle-ci ne doit être remplacée que par du personnel de maintenance qualifié.

Livrez le produit en fin de vie à des points de collecte adaptés à l'élimination des équipements électriques et électroniques : cela garantit que la batterie à l'intérieur est également traitée correctement.

Pour plus d'informations sur la mise au rebut de la pile-batterie usée ou du produit, vous pouvez contacter le service local pour l'élimination des déchets ou le point de vente où vous l'avez acheté.

Dans tous les cas, il faut effectuer l'élimination conformément à la normative en vigueur dans le pays d'achat.

Si les DEEE contiennent des piles ou des accumulateurs, ceux-ci doivent être retirés et soumis à un tri sélectif spécifique.

Jeep® JAT

Benutzerhandbuch

Übersetzung der Originalanweisungen

Vielen Dank, dass Sie sich für dieses Produkt entschieden haben.

Für Informationen, technische Beratung, Kundendienst und die allgemeinen Garantiebedingungen wenden Sie sich an den Händler oder gehen Sie auf die Internetseite www.jeepurbanemobility.com/en/

1. EINLEITUNG

- Allgemeines
- Kundendienst
- Rechtlicher Hinweis zur Verwendung
- Grafische Darstellung von Sicherheitswarnungen

2. WARNHINWEISE FÜR GEBRAUCH UND SICHERHEIT

- Allgemeine Sicherheitsregeln
- Verantwortung und allgemeine Informationen zum Fahren
- Verwendungsmodalität

3. PRODUKTÜBERSICHT

- Bauteile
- Technische Daten
- Abmessungen

4. MONTAGEANLEITUNGEN

- Auspacken
- Montage des Vorderrads
- Montage des Lenkers
- Einstellung der Teleskop-Sattelstütze
- Installation der Pedale

5. LCD-Display

- Übersicht über die Tasten und Symbole
- Beschreibung der Funktionen
- App BAFANG Go

6. AKKU

- Akku
- Ladegerät

7. INBETRIEBNAHME

- Sattel
- Lenker
- Bremsen
- Schaltung und Getriebe
- Reifen
- Räder
- Federungen

8. ALLGEMEINE HINWEISE ÜBER WARTUNG, REINIGUNG, AUFBEWAHRUNG UND TRANSPORT

- Wartung
- Reinigung
- Aufbewahrung und Lagerung
- Transport

9. GARANTIE

10. INFORMATIONEN ZUR ENTSORGUNG

1. EINLEITUNG

ALLGEMEINES

Dieses Handbuch gehört zum Pedelec (EPAC).

Bevor man das Pedelec in Betrieb nimmt, muss das Handbuch gelesen werden und verstanden worden sein. Die Benutzer müssen unbedingt die folgenden Vorschriften strikt befolgen.

Das Unternehmen haftet nicht für verursachte Schäden und ist in keiner Weise verantwortlich für Schäden an Gegenständen oder Personen in den Fällen, in denen das:

- Produkt unsachgemäß oder nicht gemäß den Anweisungen in der Bedienungsanleitung verwendet wird;
- Produkt nach dem Kauf in allen oder einigen seiner Bestandteile verändert oder manipuliert wird.

Im Hinblick auf die kontinuierliche technologische Entwicklung behält sich der Hersteller das Recht vor, das Produkt ohne Vorankündigung zu ändern, ohne dass dieses Handbuch automatisch aktualisiert werden muss.

Für Informationen und um eventuelle Überarbeitungen dieses Handbuchs einzusehen, besuchen Sie bitte die Website www.jeepurbanemobility.com/en/

KUNDENDIENST

Zögern Sie nicht bei Problemen oder Fragen den Kundendienst Ihres Vertragshändlers zu kontaktieren. Der Kundendienst verfügt über erfahrenes Fachpersonal, spezifische Ausrüstungen und Originalersatzteile.

RECHTLICHER HINWEIS ZUR VERWENDUNG

Prüfen Sie und halten Sie sich an die Straßenverkehrsordnung und die lokalen Verkehrsvorschriften für Radfahrer hinsichtlich der Beschränkungen für die Personentypologien, die das Produkt verwenden dürfen, und der Verwendung dieses Produkttyps.

GRAFISCHE DARSTELLUNG DER SICHERHEITSWARNUNGEN

Die Sicherheitshinweise werden in diesem Handbuch mit den folgenden grafischen Symbolen gekennzeichnet; um die Aufmerksamkeit des Lesers auf die korrekte und sichere Verwendung des Pedelecs zu lenken.



Vorsicht

Weist auf Regeln, die einzuhalten sind, um das Pedelec nicht zu beschädigen und/oder um gefährliche Situationen zu vermeiden.



Restrisiken

Weist auf vorhandene Gefahren hin, die Restrisiken verursachen, die der Benutzer beachten muss, um Verletzungen oder Sachschäden zu vermeiden.

2. WARNHINWEISE FÜR GEBRAUCH UND SICHERHEIT

ALLGEMEINE SICHERHEITSREGELN

Auch wenn Sie bereits mit der Benutzung eines Pedelecs vertraut sind, sollten Sie zusätzlich zu den allgemeinen Vorsichtsmaßnahmen, die beim Fahren eines motorisierten Fahrzeugs zu beachten sind, die hier aufgeführten Hinweise beachten.

Es ist wichtig, sich etwas Zeit zu nehmen, um die Grundlagen zur Handhabung dieses Produkts zu lernen, um schwere Unfälle zu vermeiden, die sich vor allem zu Beginn der Nutzung ereignen können. Dabei die Informationen über Beschreibung, Montageanleitung und Gebrauch, Sicherheitshinweise, Wartung und Kundendienst der wichtigsten installierten Bauteile lesen, lernen und vertiefen und auch auf die Internetseiten der spezifischen Hersteller, die in dieser Betriebsanleitung genannt werden, Bezug nehmen und/oder sich an den Händler wenden, um eine entsprechende Unterstützung beim einwandfreien Gebrauch des Produkts zu erhalten oder um zu erfahren, wo Sie Pedelec-Kurse nehmen können.

Das Unternehmen lehnt jede direkte oder indirekte Haftung ab, die sich aus der unsachgemäßen Verwendung des Produkts, der Nichteinhaltung der Verkehrsvorschriften und der Anweisungen in diesem Handbuch, aus Unfällen und Streitigkeiten aufgrund von Nichtbeachtung und illegalen Handlungen ergibt.

Dieses Produkt ist ein Freizeitgerät und muss als solches verwendet werden, es darf niemals von mehr als einer Person und niemals zum Transportieren von Mitfahrern verwendet werden. Verwenden Sie dieses Fahrzeugs niemals für andere Zwecke. Dieses Produkt ist nicht für Stunts, Wettbewerbe, den Transport von Gegenständen, das Abschleppen anderer Fahrzeuge oder Anhänger geeignet.

Der A-bewertete Emissionsschalldruckpegel am Ohr des Fahrers beträgt weniger als 70 dB(A).



VORSICHT

Informationen über die Frequenzen

Die Frequenzbreite für den Betrieb des Bluetooth®-Geräts liegt zwischen 2,4000 GHz und 2,4835 GHz.

Die maximale Leistung bei gesendeter Funkfrequenz in den Frequenzbreiten liegt bei 100 mW.



VORSICHT

Wenn bei der Montage und Inbetriebnahme des Produkts, Fabrikationsmängel bemerkt werden, Schritte unklar sind oder Schwierigkeiten beim Zusammenbau auftreten, nicht mit dem Pedelec fahren und den Kundendienst Ihres Vertragshändlers rufen oder auf die Website www.jeepurbanemobility.com/en/support/, um geeignete Hilfe zu erhalten.



GEFAHR

Auch wenn das Pedelec mit Schutzeinrichtungen ausgerüstet ist, muss man für einen sicheren Gebrauch des Pedelecs alle Regeln zur Verhütung von Unfällen in diesem Handbuch m Kopf haben.

Blieben Sie beim Fahren stets konzentriert und unterschätzen Sie nicht die mit der Verwendung des Pedelecs verbundenen Restrisiken.

VERANTWORTUNG UND ALLGEMEINE INFORMATIONEN ZUM FAHREN

Der Fahrer hat die Pflicht, das Pedelec mit größter Sorgfalt zu fahren und dabei die Straßenverkehrsordnung sowie alle geltenden Vorschriften für Fahrräder im Land der Nutzung zu beachten.

Dieses Pedelec (Fahrrad mit Pedalunterstützung) wurde für den Einsatz im Off-Road-Bereich entworfen und gebaut. Der Gebrauch im öffentlichen Verkehr, auf Straßen und Fahrradwegen unterliegt der Ausstattung und Ausrüstung mit allen Vorrichtungen, die von der Straßenverkehrsordnung und von örtlichen Vorschriften für Radfahrer vorgeschrieben sind.

Denken Sie daran, dass Sie bei der Benutzung des Pedelecs, auch wenn Sie diese Anleitung genau befolgen, nicht vor Verletzungen geschützt sind, die durch Verstöße oder unangemessenes Verhalten gegenüber anderen Fahrzeugen, Hindernissen oder Personen verursacht werden. Ein unsachgemäßer Gebrauch des Produkts oder die Nichtbeachtung der Anweisungen in diesem Handbuch kann zu ernsthaften Schäden führen.

Der Fahrer ist dazu verpflichtet, das Produkt sauber und in einem einwandfreien Betriebs- und Wartungszustand zu halten, alle zugewiesenen Sicherheitskontrollen gewissenhaft durchzuführen und alle Wartungsunterlagen aufzubewahren.

Der Fahrer muss aufmerksam abschätzen, ob eine bestimmte Wetterlage die Verwendung des Pedelecs gefährlich macht.

Dieses Produkt ist ein Fahrzeug, je schneller man fährt, umso länger ist der Bremsweg.

Daher nicht zu schnell fahren und bei ungünstigen Wetterbedingungen, bei starkem Verkehr oder bei Fahrten auf unebenen und unwegsamen Fahrbahnen (ungleichmäßige Fahrbahn mit Schlaglöchern, Absenkungen und Hindernissen) einen ausreichenden Bremsweg einhalten.

Auf nassen, glatten, schlammigen, vereisten oder verschneiten Straßen verlängert sich der Bremsweg und die Reifenhaftung verringert sich im Vergleich zur Haftung auf trockenen Straßen beträchtlich. Die Räder können ins Rutschen geraten und Sie können das Gleichgewicht verlieren.

Deswegen fahren Sie das Fahrzeug unter diesen Bedingungen vorsichtiger und halten Sie eine passende Geschwindigkeit und einen größeren Sicherheitsabstand zu anderen Fahrzeugen und Fußgängern ein.

Seien Sie besonders vorsichtig, wenn Sie auf unbekanntem Straßen fahren.

Zu Ihrer eigenen Sicherheit wird empfohlen, eine geeignete Schutzausrüstung (Helm, Knieschützer, Ellbogenschützer, geeignete Schuhe) zu tragen, um sich vor möglichen Stürzen und Verletzungen während der Fahrt mit dem Pedelec zu schützen. Wenn Sie das Pedelec ausleihen, dafür sorgen, dass der Fahrer die Sicherheitsausrüstung trägt und ihm erklären, wie das Fahrzeug benutzt wird; verleihen Sie das Pedelec nicht an Personen, die nicht damit umgehen können.

Das Fahrzeug wurde für eine maximale Last von 120 kg ausgelegt (Fahrer und transportierte Last).

Verwenden Sie das Produkt niemals, wenn die zu transportierende Last das zulässige Gesamtgewicht übersteigt, um nicht das Risiko einzugehen, dass die Rahmenbauteile und elektronischen Bauteile Schaden nehmen.

Das Pedelec (EPAC) ist in Übereinstimmung mit der geltenden Bezugsvorschrift EN 15194 ein Beförderungsmittel für die Beförderung einer einzigen Person.

Die Beförderung von Mitfahrern ist ausschließlich im Rahmen der geltenden nationalen Verkehrsvorschriften zum Mindestalter des Fahrers, maximal zulässigen Alter des Mitfahrers und zur gesetzlich homologierten und zugelassenen Vorrichtungen für die Mitfahrerbeförderung zulässig.

Der Benutzer ist dafür verantwortlich sicherzustellen, dass sich das Produkt für den Personentransport in Bezug auf Bauweise, Sicherheitssysteme, Verankerungssysteme und deren Installation und Montage am Pedelec, im Rahmen der Struktur und den vorgegebenen Belastungsgrenzen, eignet.

Der Benutzer ist außerdem dafür verantwortlich, Ausrüstungen am Produkt bereitzustellen und zu montieren, wenn Gegenstände und Tiere transportiert werden, gemäß den Zulassungen und Vorschriften im Verwendungsland und in Übereinstimmung mit der Struktur des Produkts und innerhalb der vorgeschriebenen Belastungsgrenzen.



VORSICHT

Die Montage von Zubehör und Zusatzausrüstungen wirkt sich nicht nur auf die Leistungen und die Verwendungsart des Pedelec aus, sondern kann, wenn das Zubehör oder die Ausrüstung ungeeignet oder falsch montiert ist, den korrekten Betrieb und die Sicherheit gefährden. Für Informationen zur Ausrüstung und Installation von für das Produkt passenden und geeigneten Trägervorrichtungen wenden Sie sich bitte an Ihren autorisierten Händler oder Fachleute.

Warnhinweise für die Benutzer

- Das Pedelec darf nur von erfahrenen Erwachsenen und Jugendlichen verwendet werden.
- Trinken sie keinen Alkohol und nehmen Sie keine Drogen, bevor Sie das Pedelec lenken.
- Fordern Sie von Ihrem Pedelec nicht mehr als das, wofür es entwickelt wurde.
- Fahren Sie das Pedelec niemals mit abgebauten Teilen.
- Halten Sie beim Fahren beide Hände am Lenker.
- Tauschen Sie verschlissene und/oder beschädigte Teile aus und kontrollieren Sie, dass alle Schutzvorrichtungen korrekt funktionieren, bevor Sie losfahren.
- Halten Sie Kinder von Kunststoffteilen (einschließlich Verpackungsmaterial) und Kleinteilen fern, an denen sie ersticken könnten.
- Beaufsichtigen Sie Kinder, um sicherzustellen, dass sie nicht mit dem Produkt spielen.
- Entfernen Sie alle scharfen Kanten, die durch unsachgemäßen Gebrauch, Bruch oder Beschädigung des Produkts entstanden sind.
- Verwenden Sie das Produkt in der Nähe von Fußgängern mit höchster Umsicht: Bremsen Sie ab und signalisieren Sie Ihre Gegenwart, damit die Personen sich nicht erschrecken, wenn Sie sie von hinten überholen.
- Bauen Sie das Produkt richtig zusammen.

ART DER BENUTZUNG

Jeep® JAT ist ein Pedelec, das für den Einsatz im Off-Road-Bereich entworfen und gebaut wurde; es eignet sich für Fahrten auf speziellen Naturpfaden und Steigungen.

Das Pedelec ist ein Fahrrad mit einem elektrischen Hilfsmotor, der sich ausschließlich zur Tretunterstützung einschaltet, wenn man in die Pedale tritt.

Der Motor ersetzt also nicht die Muskularbeit der Beine, sondern unterstützt sie, indem er sich in den von der Funktionsweise der elektrischen und elektronischen Bauteile, mit denen das Produkt ausgerüstet ist, vorgesehenen Modalitäten einschaltet. Zu den Ausrüstungen gehören der Akku, die Bedienelemente am Lenker, Sensoren und die Steuerelektronik.

Genauer gesagt wird der Elektromotor durch einen Akku gespeist und durch eine Steuereinheit geregelt, welche die Leistungsabgabe und den zusätzlichen Schub steuert, welche die Muskelkraft der Tretbewegung des Fahrers unterstützt, je nach den Werten, die in Echtzeit durch Sensoren und den vom Benutzer am Lenker eingestellten Parametern erfolgt.

In Übereinstimmung mit den Anforderungen der europäischen Richtlinie 2002/24/EG startet der Elektromotor des Pedelecs nur, um den Tretvorgang durch die Muskelkraft des Fahrers zu unterstützen und auf eine Art, die direkt proportional zu seiner Kraft ist, wobei der Motor abschaltet, wenn eine Geschwindigkeit von 25 km/h erreicht ist.

Jede Änderungen an seiner Konstruktion kann das Verhalten, die Sicherheit und die Stabilität des Pedelecs beeinträchtigen und zu Unfällen führen.

Andere Verwendungsarten oder die Erweiterung der Verwendung über den bestimmungsgemäßen Gebrauch hinaus, entsprechen nicht dem vom Hersteller angegebenen Verwendungszweck, weswegen der Hersteller nicht für daraus resultierende Schäden haftbar gemacht werden kann.

Die Autonomie des mit dem Pedelec gelieferten Akkus und damit die geschätzte Kilometerleistung kann je nach Nutzungsart (befördertes Gesamtgewicht, Muskelkraft des Fahrers, gewählte elektrische Tretunterstützung, Häufigkeit der Starts/Neustarts), mechanischem und elektrischem Zustand des Produkts (Reifendruck und -verschleiß, Wirkungsgrad des Akkus) und äußeren Einflüssen (Steigungen und Straßenbelag, Witterungsbedingungen) stark variieren.

Kontrollieren Sie vor jedem Gebrauch sorgfältig, dass die Bremsen funktionieren und nicht abgenutzt sind, prüfen Sie den Reifendruck, die Abnutzung der Reifenprofile und den Ladestand des Akkus.

Kontrollieren Sie regelmäßig, dass alle angeschraubten Teile fest sitzen. Die Schraubenmuttern und andere selbstsichernde Befestigungen können sich lockern, deswegen müssen sie regelmäßig kontrolliert und nachgezogen werden.

Wie alle mechanischen Komponenten unterliegt auch dieses Produkt einem gewissen Verschleiß. Verschiedene Materialien und Bauteile können auf Verschleiß oder Ermüdung unterschiedlich reagieren. Wenn die Nutzdauer eines Bauteils überschritten wird, kann es plötzlich brechen oder reißen und den Benutzer verletzen. Risse, Kratzer oder Farbveränderungen in stark beanspruchten Bereichen deuten darauf hin, dass die Lebensdauer des Bauteils erreicht ist und es ersetzt werden muss.



VORSICHT

Verwendungsbereich

- Das Pedelec darf im Freien, bei nicht widrigen Witterungsbedingungen (Regen, Hagel, Schnee, starker Wind usw.) verwendet werden.
- Zulässige Höchsttemperatur: +40°C
- Zulässige Mindesttemperatur: +0°C
- Maximal zulässige Feuchtigkeit: 80%



GEFAHR

Die hier im Folgenden beschriebenen Aktionen, die selbstverständlich nicht den ganzen Bereich an potentiellen Möglichkeiten des „schlechten Gebrauchs“ des Pedelecs abdecken kann, sind absolut verboten.

- Das Pedelec für andere Zwecke zu verwenden als die, für die es gebaut wurde.
- Das Pedelec zu verwenden, wenn man mehr wiegt als das zulässige Gewicht, das das Pedelec aushalten kann.
- Das Pedelec unter Einfluss von Alkohol oder Drogen zu verwenden.
- Das Pedelec in Gebieten zu verwenden, in denen Brand- oder Explosionsgefahr besteht oder in Bereichen mit korrosionsfördernder und/oder chemisch aktiver Atmosphäre.
- Das Pedelec bei ungünstigen Wetterbedingungen (starker Regen, Hagel, Schnee, starker Wind usw.) zu verwenden.
- Das Pedelec in schlecht beleuchteter Umgebung zu verwenden.
- Den Rahmen oder das Fahrrad zu manipulieren und/oder Teile des Fahrrads abzuschleifen, anzubohren oder zu entfernen.
- Ungeeignete Bauteile und/oder Zubehör zu installieren, damit die Integrität und Robustheit des Produkts nicht gefährdet wird.
- Den Akku in zu heißer oder nicht ausreichend belüfteter Umgebung zu laden.
- Den Akku beim Laden abzudecken.
- In der Nähe des Ladebereichs zu rauchen oder offene Flammen zu verwenden.
- Wartungsarbeiten oder Reparaturen mit angeschlossenem Akku vorzunehmen.
- Arme oder Finger zwischen die beweglichen Teile des Pedelecs zu schieben.
- Die Bremsen unmittelbar nach der Verwendung zu berühren, da sie beim Gebrauch heiß werden.
- Die elektrischen oder elektronischen Bauteile des Pedelecs in Kontakt mit Wasser oder anderen Flüssigkeiten kommen lassen.
- Das Produkt oder seine mechanischen und elektronischen Teile in irgendeine Weise zu verändern, da dadurch strukturelle Schäden entstehen können, welche die Leistung vermindern und Folgeschäden haben können.

Wenn ein Produktionsfehler, ungewöhnliche Geräusche oder Anomalien festgestellt werden, das Fahrzeug nicht benutzen und den Vertragshändler kontaktieren oder die Website besuchen:

www.jeepurbanemobility.com/en/support/

3. PRODUKTÜBERSICHT

BAUTEILE



- | | |
|---|--|
| 1. Sattel | 20. Ladebuchse des Akkus am Rahmen |
| 2. Teleskop-Sattelstütze | 21. Vorderreifen |
| 3. Sattelstützenschelle | 22. Schnellspanner Vorderrad |
| 4. Hinterradreifen | 23. Vorderrad |
| 5. Hinterrad | 24. Vordere Bremsscheibe (gegenüberl. Seite) |
| 6. Bremssattel hinten (gegenüberl. Seite) | 25. Vorderer Bremssattel (gegenüberl. Seite) |
| 7. Hintere Bremsscheibe (gegenüberl. Seite) | 26. Fahrradgabel |
| 8. Schnellspanner Hinterrad | 27. Hebel Vorderradbremse |
| 9. Trommel | 28. PopLoc-Hebel Sperre/Freigabe Fahrradgabel |
| 10. Hinterer Umwerfer | 29. LCD-Display |
| 11. Kette | 30. Lenkervorbau |
| 12. Magnet Geschwindigkeitssensor | 31. Lenker |
| 13. Geschwindigkeitssensor | 32. Hebel Teleskop-Sattelstütze |
| 14. Ständer (gegenüberliegende Seite) | 33. Bremshebel Hinterrad |
| 15. Zahnkranz | 34. Hebel Gangwechsel |
| 16. Tretkurbel | 35. Verschluss Sperre/Freigabe des Akkus (gegenüberl. Seite geneigtes Rahmerohr) |
| 17. Pedal | 36. Stoßdämpfer, hinten |
| 18. Antriebseinheit | |
| 19. Lithium-Ionen-Akkumulator | |

TECHNISCHE DATEN

Bauteil	Marke, Modell
Antriebseinheit	BAFANG, M510 Mid Motor G522.250.C - 250W 36V 95N·m
Akku	BAFANG, BT F092.B522 - 36V 14.5Ah 522Wh
LCD-Display	BAFANG, DP C221.CAN
Fahrradgabel	RockShox, Judy Silver TK 29" 100mm
Hebel Sperre/Freigabe Fahrradgabel	RockShox, PopLoc remote lockout
Stoßdämpfer, hinten	RockShox, Monarch R 190/51 mm Tune mid/mid
Hebel Gangwechsel 9s mechanisch	SHIMANO, Altus SL-M2010 9s
Schaltung - Umwerfer, hinten 9s mechanisch	SHIMANO, Altus RD-M370-SGS 9s
Trommel	SHIMANO, CS-HG201-9s 11-34
Kette	KMC, Z99 9s 130 links
Zahnkranz	BAFANG, CW E1.11.32T
Tretkurbel	BAFANG, EB02 TT BHM B 170mm
Pedale	xerama, FLAT SP-102
Hydraulische Vorderbremse	Logan, HD-M200F Rotor Ø180mm
Hydraulische Rückbremse	Logan, HD-M200R Rotor Ø160mm
Lenker	UUR, HB-35BT MTB alloy 800mm Ø35mm
Lenkervorbau	UUR, AS-235 Ø35mm
Knöpfe	Herrmans, MTB black diamond lock
Lenkradserie	neco, semi-integrated threadless black 1.5 - 1 1/8
Sattel	REKO, Sport black
Teleskop-Sattelstütze	EXAform, 900-i Adjustable Seatpost 75mm Ø30.9mm
Hebel Teleskop-Sattelstütze	EXAform, 900-i remote lever
Ständer	URSUS, 78VN2R adjustable black
Vorderrad	LRT, 29" alloy double wall black - 36H QR - 13G
Hinterrad	LRT, 29" alloy double wall black - 36H QR C - 13G
Vorderreifen	KENDA, K1153 29"x2.35 MTB
Hinterradreifen	KENDA, K1153 29"x2.35 MTB
Gewicht E-Bike	26.0 kg~
Gewicht E-Bike, ohne Akku	22.5 kg~
Bauliche Gewichtsgrenze*	120 kg

*Maximal transportierbares Gesamtgewicht (Fahrer und Last), das getestet wurde und baulich tragbar ist.

ABMESSUNGEN

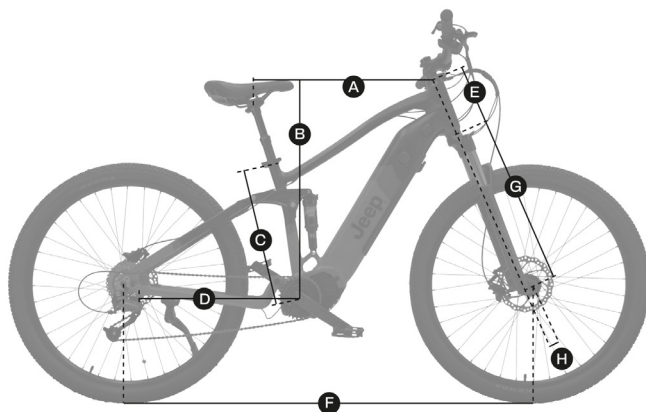

A	Länge waagrechtes Rohr „Mitte/Mitte“ (cm)	570
B	Stack (mm)	735
C	Länge Sitzrohr (mm)	435
D	Länge hintere Kettenstreben (mm)	535
E	Länge Lenkadrohr (mm)	180
F	Achsabstand (mm)	1250
G	Länge Fahrradgabel (mm)	580
H	Offset Fahrradgabel (mm)	51
	Auslenkung Fahrradgabel (mm)	100
	Hintere Auslenkung (mm)	190x51
	Lenkerlänge (mm)	800
	Tretkurbellänge (mm)	170

4. MONTAGEANLEITUNGEN

AUSPACKEN

Nehmen Sie das Produkt vorsichtig aus seiner Verpackung und entfernen Sie das Schutzmaterial. Achten Sie dabei darauf, diese Teile und die Kabel sowie vormontierten Bauteile nicht zu beschädigen. Das Fahrrad muss von zwei erwachsenen Personen aus der Verpackung genommen und am Boden aufgestellt werden, damit das Produkt unversehrt bleibt und keine Unfallgefahr besteht.



VORSICHT

Das innere Verpackungsmaterial eignet sich nicht dafür, das Fahrrad nach dem Auspacken zu stützen; nur geeignete Stützen verwenden, damit das Fahrrad bei der Montage und Einstellung vor der Inbetriebnahme stabil steht (z.B. Ständer oder Fahrradstützen).

Es wird empfohlen, die externe Verpackung und das innere Verpackungsmaterial für spätere Transporte und/oder Speditionen aufzubewahren.

Für Informationen zur Ausrüstung und Installation von für das Produkt passenden und geeigneten Trägervorrichtungen wenden Sie sich bitte an Ihren autorisierten Händler oder Fachleute.



VORSICHT

Akkuschlüsselsatz

Das Produkt ist mit zwei Schlüsseln ausgestattet, die nur für das Schloss am Fahrradrahmen passen, so dass der Akku gesperrt und/oder freigegeben wird, um ihn herauszunehmen.

Die Schlüssel an einem sicheren Ort aufbewahren und ihn nicht verlieren, da ansonsten der Akku nicht mehr vom Rahmen abgenommen werden kann.

Um Diebstahl oder unbeabsichtigte Beschädigung durch Stöße zu vermeiden, den Schlüssel nicht im Rahmenschloss eingesteckt lassen.



VORSICHT

Negative Prüfung

Wenn bei der Montage und Inbetriebnahme des Produkts, Fabrikationsmängel bemerkt werden, Schritte unklar sind oder Schwierigkeiten beim Zusammenbau auftreten, nicht mit dem Pedelec fahren und den Kundendienst Ihres Vertragshändlers anrufen oder auf die Website www.jeepurbanemobility.com/en/support/ gehen, um geeignete Hilfe zu erhalten.

MONTAGE DES VORDERRADS

Die Fahrradgabel drehen, bis sie sich vor dem Rahmen befindet und nachdem der Abstandhalter für die Bremsbelege des vorderen Bremssattels entfernt wurde, das Vorderrad in die Sitze der Fahrradgabel (Schaltaugen) einfügen und mit dem Schnellspanner, der sich als Zubehör in der Schachtel befindet, festziehen.

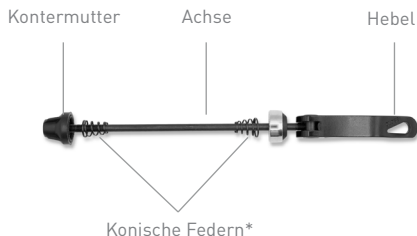
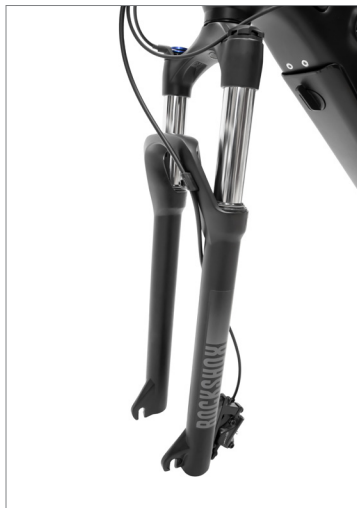

*Konische Federn: Positionieren Sie das Ende der konischen Federn (die mit dem kleinsten Durchmesser) in Richtung Rad.

Die Achse sowie die konische Feder in die Radnabe einfügen, wobei der Hebel auf der linken Seite des Fahrrads gelassen wird (Seite der Bremsscheibe); die zweite konische Feder und die Kontermutter auf die Achse setzen, die aus der Radnabe auf der gegenüberliegenden Seite herausragt und anschrauben, bis er sich auf Anschlag gegen das Schaltauge befindet.

Schließen Sie den Hebel in Richtung der Gabel, um den Spannvorgang abzuschließen, und achten Sie darauf, dass der Hebel beim Schließen einen angemessenen Widerstand bietet (sodass er einen Abdruck auf der Handfläche der Hand hinterlässt, die zum Spannen des Hebels verwendet wird, den so genannten „imprint on palm“ [Handflächenabdruck]) und nach dem Schließen einen erheblichen Kraftaufwand erfordert, um ihn zu öffnen.



VORSICHT

Den Hebel der Vorderradbremse nicht betätigen (der sich auf der linken Seite des Lenkers befindet), wenn das Vorderrad nicht montiert ist und keine Bremsbelege des vorderen Bremssattels vorhanden sind.

MONTAGE DES LENKERS

Überprüfen, dass sich der Lenkervorbau vorne befindet und mit dem Vorderrad und dem waagrechten Rahmenrohr des Fahrrads (Abb. A) ausgeglichen ist.

Mit einem 4 mm-Inbusschlüssel schrittweise und abwechselnd die vier Schrauben der Abdeckung am Lenkervorbau lockern und diese dabei gegen den Uhrzeigersinn drehen, bis sie abgenommen werden können (Abb. B).

Den Lenker mittig in den Sitz am Lenkervorbau einsetzen (Abb.C) und die zuvor entfernte Abdeckung wieder positionieren, dabei die Schrauben einsetzen und abwechselnd leicht (im Uhrzeigersinn) anschrauben, und abwechselnd die Befestigungsschrauben, um die gewünschte Position des Lenkers einzustellen.

Die Schrauben in der angegebenen Abfolge befestigen, bis sie vollkommen angezogen sind (Abb. D).



Abb. A



Abb. B



Abb. C



Abb. D

EINSTELLUNG DER TELESKOP-SATTELSTÜTZE

Bevor die Sattelhöhe eingestellt wird, die Teleskop-Sattelstütze vollkommen ausziehen. Dabei folgendermaßen vorgehen:

- Den Daumen der rechten Hand auf den Hebel der Teleskop-Sattelstütze (Abb. E) und die linke Hand auf den Sattel (Abb. F) legen;
- Den Hebel der Teleskop-Sattelstütze drücken und gleichzeitig mit der linken Hand die Aufwärtsbewegung des Sattels kontrollieren, bis die Sattelstütze vollkommen ausgefahren ist.

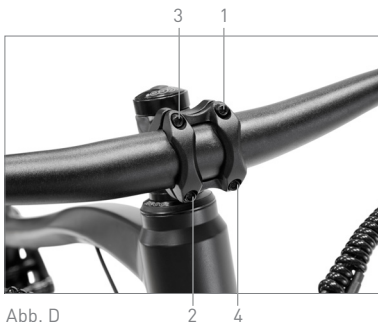

Abb. E



Abb. F

Den Mechanismus des Schnellverschlusses (Sattelstützenschelle mit Schnellspanner) lockern, welcher die Befestigung der Sattelstütze am Sitzrohr des Rahmens gewährleistet, wodurch sich diese herausnehmen und/oder einsetzen lässt, bis die gewünschte Sattelhöhe erreicht ist; dabei darauf achten, dass sie mit der Mittellinie des waagrechten Rahmenrohrs des Fahrrads ausgerichtet ist.

Die Sattelstützenschelle festziehen, bis die Befestigung die Sattelstütze am Sitzrohr des Rahmens gewährleistet ist.



GEFAHR

Einschubgrenze der Sattelstütze

Es ist strengstens verboten, die Sattelstütze über die minimale Einstecktiefe, die am Sitzrohr des Rahmens angegeben ist, herauszuziehen, um Gefahren zu vermeiden, die den Aufbau des Fahrrads (Rahmen und/oder Sattelstütze) beschädigen und schwere Unfälle verursachen können.

Die Sattelstütze ist korrekt und sicher in das Sitzrohr geschoben, wenn die Markierung für die Einschubgrenze nicht mehr zu sehen ist; siehe Bild:

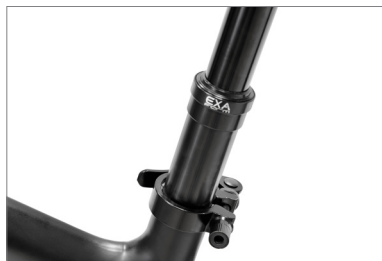

Richtige Position



Falsche Position

MONTAGE DER PEDALE

Nehmen Sie das rechte Pedal (gekennzeichnet mit dem Buchstaben R) und das linke Pedal (gekennzeichnet mit dem Buchstaben L).

Montieren Sie das rechte Pedal (R), indem Sie den Gewindestift des Pedals mit einem 15er Gabelschlüssel in die Tretkurbel auf der rechten Seite des Fahrrads im Uhrzeigersinn einschrauben (zum Vorderrad hin drehen), bis er fest sitzt.

Montieren Sie das linke Pedal (L), indem Sie den Gewindestift des Pedals mit einem 15er Gabelschlüssel in die Tretkurbel auf der rechten Seite des Fahrrads gegen den Uhrzeigersinn einschrauben (zum Vorderrad hin drehen), bis er fest sitzt.

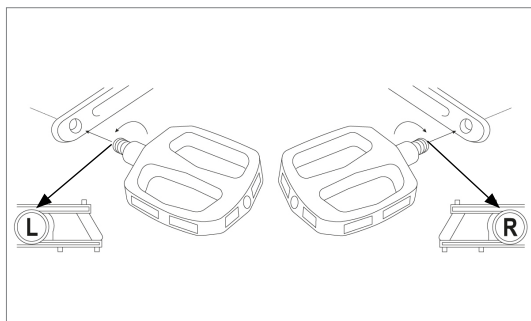

VORSICHT

Regelmäßig die einwandfreie Befestigung der verschiedenen Bauteile, der Befestigungsschrauben, der Schnellverschlüsse (Schnellspanner) und Steckachsen sowie den allgemeinen Zustand überprüfen.

Die Schraubenmuttern und andere selbstsichernde Befestigungen können sich lockern, deswegen müssen sie regelmäßig kontrolliert und nachgezogen werden.

Die Werte der empfohlenen Anzugsmomente für die Befestigung der spezifischen Bauteile am Produkt, sind auf den entsprechenden Teilen zu finden.

Ein einwandfreies Anzugsmoment (Schrauben, Bolzen, Muttern) ist für die Sicherheit äußerst wichtig. Wird eine unzureichende Kraft angewendet, dann wird der Verschluss nicht gewährleistet. Eine zu hohe Kraft kann die Gewinde beschädigen oder dazu führen, dass sich das Befestigungselement dehnt, verformt oder bricht. In beiden Fällen kann ein falsches Anzugsmoment zu Kontrollverlust oder Stürzen führen.

Überprüfen, wo angegeben, ob jede Schraube mit dem angegebenen Anzugsmoment verschraubt ist.

Nach der ersten Benutzung und danach in regelmäßigen Abständen die Verschraubung jeder Schraube überprüfen, um eine sichere Befestigung der Bauteile zu gewährleisten.

Der einwandfreie Anzug der Bauteile durch die Hebelsysteme (Schnellverschluss-Mechanismen), die durch Einwirkung auf die Spannmutter und nicht auf den Verriegelungshebel des Mechanismus eingestellt werden, kann, falls keine genauen technischen Angaben vorliegen, folgendermaßen getestet werden: Das befestigte Bauteil ist nicht locker und/oder instabil, wenn kraftvoll versucht wird, es zu entfernen und/oder herauszuziehen und der Spannhebel leistet einen angemessenen Widerstand (z.B. Abdruck auf der Handfläche, mit der der Hebel angezogen wird, auch „imprint on palm“ genannt) und nach dem Verschluss muss eine erhebliche Kraft aufgewendet werden, um ihn zu öffnen.

Kann der Sperrhebel des Mechanismus durch einen minimalen Druck mit der Hand bewegt werden, dann ist die Verriegelung unzureichend und die Einstellmutter muss weiter angezogen werden.

5. LCD-Display

Das Pedelec wird mit einem Steuergerät mit LCD-Display geliefert, das am Lenker angebracht ist und durch den Akku des Produkts gespeist wird. Es erlaubt eine Datenkontrolle sowie die Steuerung aller elektrischen und elektronischen Funktionen des Produkts.

ÜBERSICHT ÜBER DIE STEUERUNGEN UND SYMBOLE

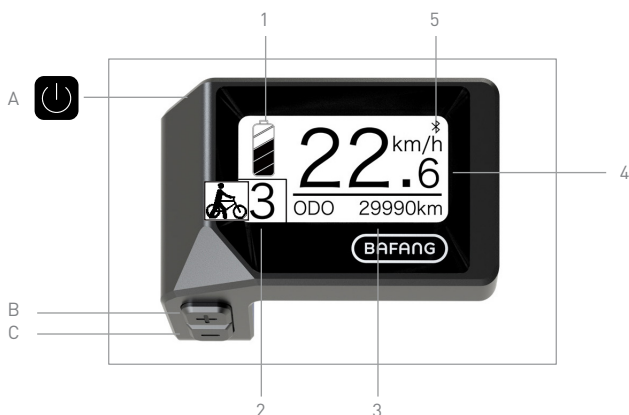

A. Ein-/Aus-Taste (On/Off)

B. Taste Wert ändern und/oder erhöhen (+)

C. Taste Wert ändern und/oder senken (-)

1. Anzeige des Akkuladestands

2. Anzeige der gewählten Stufe der Tretunterstützung / Anzeige Start der Gehhilfefunktion (WALK)

3. Anzeige der Betriebsdaten: TRIP / ODO / MAX / AVG / RANGE / CAL / POWER / TIME

4. Digitaler Tachometer: Anzeige der unmittelbar gemessenen Geschwindigkeit beim Gebrauch (km/h oder MPH)

5. Anzeige der Bluetooth®-Aktivierung

BESCHREIBUNG DER FUNKTIONEN

Anschalten/Ausschalten

Die On/Off-Taste mindestens 2 Sekunden lang drücken, um das LCD-Display und das System einzuschalten.

Die On/Off-Taste mindestens 2 Sekunden lang drücken, um das LCD-Display und das System auszuschalten.

Auswahl der gewählten Stufe der Tretunterstützung

Kurz die Taste + oder - drücken, um die Stufe der Tretunterstützung durch die Antriebseinheit zu erhöhen oder zu senken.

Die wählbaren Tretunterstützungsstufen liegen zwischen den Werten 1 und 5.

Wird die Stufe 1 gewählt, dann ist der Modus mit der minimalen elektrischen Tretunterstützung durch die Antriebseinheit vorgesehen.

Wird die Stufe 5 gewählt, dann ist der Modus mit der maximalen elektrischen Tretunterstützung durch die Antriebseinheit vorgesehen.

Wird die Taste gedrückt und der Wert 0 gewählt, dann wird der Start der elektrischen Tretunterstützung ausgeschlossen.

Aktivierung der Gehhilfefunktion

Nachdem die Taste gedrückt und der Wert 0 gewählt wurde, wodurch die elektrische Tretunterstützung durch die Antriebseinheit ausgeschlossen ist, kurz die Taste drücken, bis am Display das Symbol WALK erscheint.

Die Taste gedrückt halten, um die Gehhilfefunktion zu starten, was durch das Blinken des Symbols WALK angezeigt wird. Dadurch wird eine minimale Unterstützung durch die Antriebseinheit gestartet, um das Pedelec leichter zu führen, wenn es geschoben wird.

Die Funktion wird mit der Taste - unterbrochen.



Die Gehhilfefunktion muss gemäß den im Verwendungsland geltenden Vorschriften genutzt werden und ist nur dann zulässig, wenn Sie neben dem Fahrrad hergehen, einen angemessenen Abstand zu den Pedalen und der sich drehenden Tretkurbel einhalten und die Lenkergriffe mit beiden Händen fest umschließen.



Es ist strengstens verboten, die Gehhilfefunktion einzuschalten, wenn man auf dem Sattel des Pedelecs sitzt, da es auf diese Weise zu Unfällen und Schäden an den elektrischen Bauteilen des Produkts kommen kann.

Anzeige der Betriebsdaten

Wird die On/Off-Taste kurz gedrückt, können nacheinander die spezifischen Betriebsdaten des Pedelecs gewählt und angezeigt werden:

TRIP= Anzeige der partiellen Entfernung der Strecke (km oder Meile)

ODO= Anzeige der Gesamtentfernung der Strecke (km oder Meile)

MAX = Anzeige der registrierten maximalen Geschwindigkeit (km/h oder mph)

AVG = Anzeige der registrierten mittleren Geschwindigkeit (km/h o mph)

RANGE = Anzeige der geschätzten Kilometerleistung, die sofort unter Standardbedingungen ermittelt und in Echtzeit entsprechend der verbleibenden Akkuladung und der gewählten Tretunterstützungsstufe (km oder Meile)* aktualisiert wird.

CAL = Anzeige des Energieverbrauchs (kCal)

POWER = Anzeige der Leistung, die von der Antriebseinheit (W) abgegeben wird

TIME = Anzeige der Nutzungsdauer (min)

* Die Autonomie des mit dem Pedelec gelieferten Akkus und damit die geschätzte Kilometerleistung kann je nach Nutzungsart (befördertes Gesamtgewicht, Muskelkraft des Fahrers, gewählte elektrische Tretunterstützung, Häufigkeit der Starts/ Neustarts), mechanischem und elektrischem Zustand des Produkts (Reifendruck und -verschleiß, Wirkungsgrad des Akkus) und äußeren Einflüssen (Steigungen und Straßenbelag, Witterungsbedingungen) stark variieren.

Ladestandanzeige des Akkus

Der Akkuladestand wird auf dem Display mit einer Segmentzahl von 0 bis 5 angezeigt.

Sind 5 Segmente zu sehen, dann wird der maximale Ladebereich des Akkus in Prozent angezeigt, was einem Restladezustand zwischen 80% und 100% der Kapazität entspricht.

Der Rückgang der vorhandenen Segmente weist darauf hin, dass die verfügbare Akkuladung und daher die Autonomie, wie nachfolgend beschrieben, abnimmt:

5 Segmente = 80-100% Ladestand des Akkus

4 Segmente = 60-80% Ladestand des Akkus

3 Segmente = 40-60% Ladestand des Akkus

2 Segmente = 20-40% Ladestand des Akkus

1 Segment = 5-20% Ladestand des Akkus

0 Segmente (Anzeige blinkt) = < 5% Ladestand des Akkus

Der angezeigte Ladestand des Akkus kann abhängig von der Verwendung des Pedelecs schwanken. Wenn man zum Beispiel eine Steigung hochfährt, kann der angezeigte Stand rasch sinken, da der Akkuverbrauch merklich höher ist.

Anzeige für Betriebsstörung

Wird eine Betriebsstörung des elektrischen und/oder elektronischen Systems des Produktes erkannt, dann werden am Display die Nachricht „Error Code“ sowie der entsprechende Fehlercode angezeigt. Ziehen Sie die folgende Übersichtstabelle zu Rate, um die Beschreibung des Fehlers und die entsprechenden Maßnahmen zu verstehen, die zu ergreifen sind, damit das Produkt wieder ordnungsgemäß funktioniert, entweder durch Sie selbst und/oder durch Kontaktaufnahme mit dem Kundendienst für entsprechende Unterstützung:

www.jeepurbanemobility.com/en/support/

Fehlercode	Beschreibung	Lösung/empfohlene Maßnahme
07	Überspannungsschutz	Den Akku herausnehmen und wieder einsetzen. Wenn das Problem bestehen bleibt, das Steuergerät aktualisieren. Wenn das Problem bestehen bleibt, dann ist der Akku auszutauschen.
08	Signalfehler Hall-Sensor	Überprüfen, ob alle Motorklemmen richtig angeschlossen sind. Wenn das Problem bestehen bleibt, den Motor austauschen.
09	Fehler der Motorphasen	Motor austauschen.
10	Maximaler Schutzwert der Motortemperatur erreicht	Das System ausschalten und das Produkt abkühlen lassen. Wenn das Problem bestehen bleibt, den Motor austauschen.
11	Fehler Sensor Motortemperatur	Motor austauschen.
12	Fehler Temperatursensor des Steuergeräts	Steuergerät austauschen.
13	Fehler Temperatursensor im Akku	Überprüfen, ob alle Akkuklemmen richtig am Motor angeschlossen sind. Wenn das Problem bestehen bleibt, den Akku austauschen.
14 - 15	Fehler Temperatursensor des Steuergeräts	Das System ausschalten und das Produkt abkühlen lassen. Wenn das Problem bestehen bleibt, das Steuergerät austauschen.
21	Fehler Geschwindigkeitssensor	Das System ausschalten und überprüfen, ob die Klemmen des Geschwindigkeitssensors richtig angeschlossen sind. Überprüfen, dass der Magnet (an der Hinterradspeiche) und der Geschwindigkeitssensor richtig ausgerichtet sind und einen Abstand zwischen 10 mm und 20 mm haben (Abb. A). Wenn das Problem bestehen bleibt, das Steuergerät aktualisieren oder austauschen.
25 - 26	Fehler Drehmomentsignal	Überprüfen, dass alle Anschlüsse richtig ausgeführt wurden. Wenn das Problem bestehen bleibt, das Steuergerät aktualisieren. Wenn das Problem bestehen bleibt, den Drehmomentsensor austauschen.
27	Überstrom des Steuergeräts	Das Steuergerät aktualisieren. Wenn das Problem bestehen bleibt das Steuergerät austauschen.
30	Kommunikationsproblem	Überprüfen, dass alle Anschlüsse richtig ausgeführt wurden. Wenn das Problem bestehen bleibt, das Steuergerät aktualisieren. Wenn das Problem bestehen bleibt das Steuergerät austauschen.
35 - 36 -37	Störung des Erkennungssystems	Das Steuergerät aktualisieren. Wenn das Problem bestehen bleibt das Steuergerät austauschen.
41 - 43 - 44 - 47 - 48	Akkuspannung zu hoch	Den Akku austauschen.
42	Akkuspannung zu niedrig	Den Akku laden. Wenn das Problem bestehen bleibt, den Akku austauschen.
45	Akkutemperatur zu hoch	Das System ausschalten und das Produkt abkühlen lassen. Wenn das Problem bestehen bleibt, den Akku austauschen.
46	Akkutemperatur zu niedrig	Den Akku herausnehmen, damit dieser eine Temperatur von über 10°C erreichen kann. Wenn das Problem bestehen bleibt, den Akku austauschen.
81	Störung Bluetooth®-Modul	Display aktualisieren. Wenn das Problem bestehen bleibt, das Display austauschen.



Abb. A

Service

Am Display erscheint das Signal „Service“, das angezeigt, dass eine gewisse Gesamtkilometerleistung (5000 km) und/oder eine bestimmte Anzahl von Ladezyklen des Akkus (100 Zyklen) erreicht wurden, so dass der Benutzer den eventuellen Wartungsbedarf des Produkts bewerten kann.

Diese Funktion kann, wie im Handbuch beschrieben, im Menü Einstellungen (Display Setting) aktiviert/deaktiviert werden.

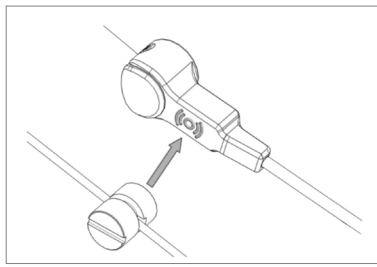
Menü der Parametereinstellungen und Konfiguration (Display Setting)

Wenn das Display angeschaltet ist, gleichzeitig auf die Tasten + und - drücken, um das Menü der Einstellungen zu öffnen.

Kurz die On/Off-Taste drücken, um die gewählte Option zu bestätigen; die Option „Exit“ wählen, um das Menü zu verlassen und auf das Hauptmenü zurückzukehren.

Wird die Option „Display Setting“ gewählt, öffnet sich ein Konfigurationsmenü der Systemparameter und folgende Funktionen können persönlich gestaltet werden:
Trip Reset / Unit / Brightness / Auto Off / Service

Die Option **Trip Reset** wählen, die Tasten + und/oder - wählen, um den Zustand der Aktivierung (YES) oder Deaktivierung (NO) der Funktion zum automatischen Zurücksetzen der gefahrenen Strecke beim Ausschalten des Displays einzustellen; die Wahl durch einen kurzen Druck der Taste On/Off bestätigen.

Die Option **Unit** wählen, die Tasten + und/oder - wählen, um die Maßeinheit der Geschwindigkeitsdaten und Kilometerleistung, die am Display angezeigt werden, einzustellen: Metrisch (Km/h und Km) oder Imperial (mph und Meile); die Auswahl kurz mit der On/Off-Taste bestätigen.

Die Option **Brightness** wählen und die Taste + und/oder - drücken, um die gewünschte Helligkeit des LCD-Displays einzustellen; eine der 5 Stufen auswählen und zur Bestätigung kurz die On/Off-Taste drücken.

Die Option **Auto Off** wählen und die Taste + und/oder - drücken, um die Dauer in Minuten einzustellen, nach denen bei Nichtbenutzung des Produkts das Display automatisch ausschaltet (Werte zwischen 1 und 9 möglich); die Wahl kurz mit der On/Off-Taste bestätigen. Wird der Wert auf OFF gestellt, dann ist die automatische Ausschaltfunktion deaktiviert und das Display kann nur von Hand ausgeschaltet werden.

Die Option **Service** wählen und die Taste + und/oder - drücken, um den Zustand der Aktivierung (YES) oder Deaktivierung (NO) der automatischen Benachrichtigung einzustellen; die Wahl kurz mit der On/Off-Taste bestätigen.

Mit der Option „Back“ geht es zurück auf das vorherige Menü.

Systeminformationen (Information)

Wenn das Display angeschaltet ist, gleichzeitig auf die Tasten + und - drücken, um das Menü der Einstellungen zu öffnen.

Kurz die On/Off-Taste drücken, um die gewählte Option zu bestätigen; die Option „Exit“ wählen, um das Menü zu verlassen und auf das Hauptmenü zurückkehren.

Wird die Option „Information“ gewählt, dann können Informationen und nicht veränderbare Systemparameter, die zu Beginn konfiguriert wurden, um einen optimalen Betrieb des Produkts zu erlauben, angezeigt und zu Rate gezogen werden, gemäß den geltenden Vorschriften von Pedelecs (EPAC).

Wheel Size (Reifengröße), Speed Limit (Geschwindigkeitsgrenze), Battery Info (Akku-Informationen), Ctrl Info (Informationen des Steuergeräts), Display Info (Display-Informationen), Torque Info (Informationen des Drehmoments), Error Code (Fehlercode).

Mit der Option „Back“ geht es zurück auf das vorherige Menü.

Werden am Display Störungen angezeigt, den Kundendienst rufen, um technische Unterstützung zu erhalten: www.jeepurbanemobility.com/en/support/

APP BAFANG GO

Das Display LCD DP C221.CAN des Produkts verfügt über eine Bluetooth®-Funktion, die das System mit der digitalen Welt verbindet und die Visualisierung, Steuerung und Anpassung aller Systemfunktionen ermöglicht.

Nachdem Sie die App BAFANG Go auf Ihrem Gerät installiert haben, kann das E-MTB mit der App durch Bluetooth® verbunden werden; dazu das System mit der On/Off-Taste am Display starten und Ihrem Gerät zuordnen.



6. AKKU

Das Pedelec startet und speist seine elektrischen und elektronischen Funktionen über den mitgelieferten, korrekt aufgeladenen und installierten Lithium-Ionen-Akku.

AKKU

Nennspannung	36V
Nennladung	14,5 Ah
Energie	522 Wh
Betriebstemperatur	0 - 40°C
Lagertemperatur	10 - 30°C
Gewicht	3,5kg

- A. Buchse für Ladestecker
- B. Anzeiger Akku-Ladezustand
- C. Entriegelungsvorrichtung

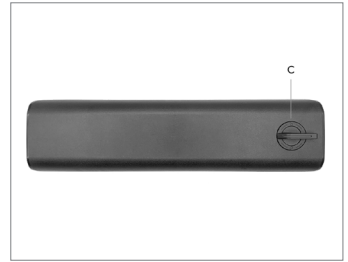
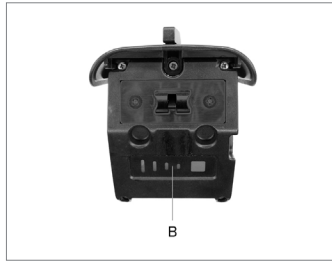
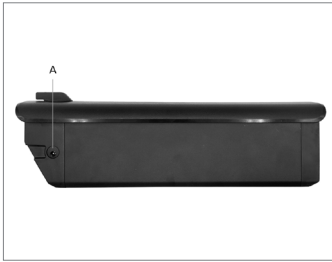

Herausziehen und Einsetzen des Akkus

Der Akku kann aus dem Fahrradrahmen herausgenommen werden, damit er nicht gestohlen wird, zum Aufladen oder um ihn unter optimalen Bedingungen aufzubewahren.

Den Akku herausnehmen

Den mitgelieferten Schlüssel in das Schloss am Rahmen einstecken, den Schlüssel im Uhrzeigersinn in die Freigabeposition drehen, die Freigabevorrichtung am Akku betätigen und dann den Akku aus seinem Sitz nehmen.

Den Akku einsetzen

Den Akku in seinen Sitz am Fahrradrahmen einsetzen, den Schlüssel gegen den Uhrzeigersinn drehen, bis die Sperreposition erreicht ist. Prüfen Sie, dass der Akku korrekt installiert und verriegelt ist, indem Sie versuchen, ihn energisch herauszuziehen und/oder sicherstellen, dass er fest am Rahmen verankert ist und sich nicht bewegt.





VORSICHT

Bevor Sie das Pedelec zum ersten Mal benutzen, muss der Akku vollständig mit dem mitgelieferten Ladegerät aufgeladen werden. Die durchschnittliche Ladezeit des Akkus beträgt, je nach der verbleibenden Ladung, maximal 8/9 Stunden.

Wir empfehlen, den Akku nach jeder Fahrt mit dem Pedelec mit seinem Ladegerät aufzuladen.

Verwenden Sie ausschließlich das mitgelieferte Ladegerät oder ein homologiertes Modell mit den gleichen technischen Spezifikationen und achten Sie darauf, die jeweiligen Modalitäten und Vorsichtsmaßnahmen, die auf dem Ladegerät oder in der Anleitung dazu angegeben sind, einzuhalten.

LADEGERÄT

Eingangsspannung (INPUT)	AC 100V-240V 1.8A (Max)
Ausgangsspannung (OUTPUT)	DC 42V 2.0A (Max)
Betriebstemperatur	0 - 30°C
Lagertemperatur	0 - 30°C

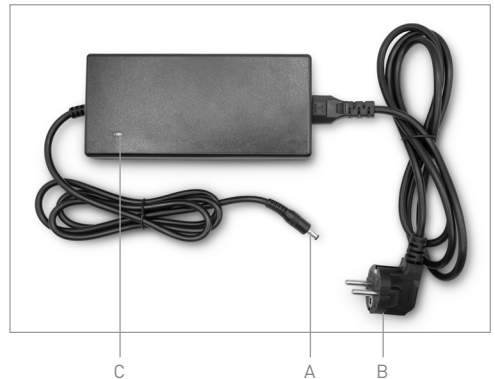

A. Ladestecker

B. Netzkabel-Stecker

C. LED-Kontrollleuchte Akkuladezyklus

Ladeverfahren des Akkus

Anleitungen für das Aufladen mit dem Akku, der im Rahmen eingesetzt ist.

Überprüfen, dass das Ladegerät, der Ladestecker und der Netzkabel-Stecker und die Anschlussbuchse des Akkus am Rahmen trocken sind.

Den Ladestecker des Ladegeräts in die Buchse am Rahmen des Pedelecs stecken und dann den Stecker des Netzkabels in die Steckdose des Stromnetzes einstecken (220V-240V ~ 47/63Hz). Während des Aufladens des Akkus leuchtet eine Led-Kontrollleuchte am Ladegerät rot. Wenn die LED-Kontrollleuchte grün leuchtet, ist der Akku voll aufgeladen.

Den Ladestecker des Ladegeräts aus der Ladebuchse am Rahmen ziehen und den Stecker des Netzkabels aus der Steckdose ziehen, um den Ladevorgang zu beenden.

Den Akku aufladen, nachdem er aus dem Rahmen genommen wurde

Überprüfen, dass das Ladegerät, der Ladestecker, die Ladebuchse des Akkus und der Stecker des Netzkabels trocken sind.

Den Ladestecker des Ladegeräts in die Ladebuchse des Akkus stecken und dann den Stecker in die Steckdose des Stromnetzes einstecken (220V-240V ~ 47/63Hz).

Während des Aufladens des Akkus leuchtet eine Led-Kontrollleuchte am Ladegerät rot. Wenn die LED-Kontrollleuchte grün leuchtet, ist der Akku voll aufgeladen. Den Ladestecker des Ladegeräts aus der Buchse des Akku-Ladeanschlusses ziehen und den Stecker des Netzkabels aus der Steckdose des Stromnetzes ziehen, um den Ladevorgang zu beenden.



VORSICHT

Die Verwendung eines anderen als dem mitgegebenen Ladegerät, das nicht zum Aufladen des Akkus des Produkts geeignet und nicht homologiert ist, kann Schäden am Akku verursachen oder zu anderen potentiellen Risiken führen.

Laden Sie das Produkt niemals unbeaufsichtigt auf.

Starten und Lenken Sie das Produkt nicht während des Aufladens.

Halten Sie das Ladegerät mit dem Akku während des Aufladens außer Reichweite von Kindern.

Stellen Sie während des Gebrauchs nichts auf das Ladegerät, lassen Sie keine Flüssigkeiten oder Metalle in das Ladegerät eindringen.

Der Akku wird während des Ladezyklus heiß.

Laden Sie das Produkt nicht sofort nach Gebrauch auf. Lassen Sie das Produkt erst abkühlen, bevor Sie mit dem Aufladen beginnen.

Das Produkt sollte nicht über längere Zeit aufgeladen werden. Eine Überladung verkürzt die Lebensdauer des Akkus und birgt zusätzliche potenzielle Risiken.

Wir empfehlen, das Produkt nicht vollständig entladen zu lassen, um Schäden am Akku zu vermeiden, die seine Leistung beeinträchtigen. Der Schaden, der durch ein längeres Nichtaufladen verursacht wird, ist irreversibel und wird nicht von der Garantie abgedeckt. Tritt ein Schaden auf, kann der Akku nicht mehr aufgeladen werden (die Demontage des Akkus durch nicht qualifiziertes Personal ist verboten, da dies zu Stromschlägen, Kurzschlüssen oder sogar größeren Schadensfällen führen kann). Laden Sie den Akku in regelmäßigen Abständen auf (1 Mal alle 3/4 Wochen), auch wenn Sie das Pedelec für eine längere Zeit nicht verwenden.

Laden Sie den Akku an einem trockenen Ort, fern von entzündlichem Material (zum Beispiel Material, das explodieren und sich entflammen kann), vorzugsweise bei einer Raumtemperatur von 15-25°C, niemals unter 0°C oder über + 45°C, auf.

Führen Sie regelmäßig eine Sichtprüfung des Ladegeräts und der Ladekabel durch. Verwenden Sie das Ladegerät nicht, wenn es sichtbare Schäden hat.

Autonomie und Dauer des Akkus

Die Autonomie des mit dem Pedelec gelieferten Akkus und damit die geschätzte Kilometerleistung kann je nach Nutzungsart (befördertes Gesamtgewicht, Muskelkraft des Fahrers, gewählte elektrische Tretunterstützung, Häufigkeit der Starts/Neustarts), mechanischem und elektrischem Zustand des Produkts (Reifendruck und -verschleiß, Wirkungsgrad des Akkus) und äußeren Einflüssen (Steigungen und Straßenbelag, Witterungsbedingungen) stark variieren.

Mit der Zeit verringern sich die Kapazität und die Leistungen des Akkus aufgrund einer elektrochemischen Verschlechterung der Akkuzellen.

Es ist unmöglich, die exakte Dauer abzuschätzen, da diese vor allem von der Verwendungsart und den Belastungen, denen der Akku ausgesetzt ist, abhängt. Damit der Akku eine lange Lebensdauer hat, sollte er in einem trockenen und vor direkter Sonneneinstrahlung geschützten Raum, am besten bei einer Raumtemperatur von 15-25°C, niemals unter 0 °C und niemals über +45 °C, gelagert und idealerweise bei Raumtemperatur aufgeladen werden. Überladungen und die komplette Entladung sollten beim Gebrauch vermieden werden, und der Akku sollte in regelmäßigen Abständen aufgeladen werden, auch wenn das Pedelec über einen längeren Zeitraum nicht benutzt wird (1 mal alle 3/4 Wochen). Kälte verringert die Akkuleistungen. Bei Betrieb im Winter wird empfohlen, den Akku bei Raumtemperatur aufzuladen und zu lagern und erst kurz vor der Nutzung in das Pedelec einzusetzen.



Der Akku besteht aus Lithium-Ionen-Zellen und chemischen Elementen, welche die Gesundheit und die Umwelt gefährden können.

- Verwenden Sie das Produkt nicht, wenn es Gerüche, Substanzen oder übermäßige Hitze abgibt.
- Entsorgen Sie das Produkt oder den Akku nicht mit dem Hausmüll.
- Der Endverbraucher ist für die Entsorgung von elektrischen und elektronischen Geräten und Akkus gemäß allen geltenden Vorschriften verantwortlich.
- Vermeiden Sie die Verwendung gebrauchter, defekter und/oder nicht originaler Akkus anderer Modelle oder Marken.
- Lassen Sie den Akku nicht in der Nähe von offen Flammen oder Wärmequellen. Es besteht Brand- und Explosionsgefahr.
- Öffnen oder zerlegen Sie den Akku keinesfalls, schlagen Sie nicht auf den Akku und befestigen Sie keine Gegenstände an diesem.
- Berühren Sie keine aus dem Akku aufgelaufenen Flüssigkeiten, da er gefährliche Substanzen enthält.
- Achten Sie darauf, dass Kinder oder Tiere den Akku nicht berühren.
- Überladen Sie den Akku nicht und schließen Sie ihn nicht kurz. Es besteht Brand- und Explosionsgefahr.
- Lassen Sie den Akku während des Aufladens niemals unbeaufsichtigt. Brandgefahr! Stecken Sie niemals Metallgegenstände in die Ladebuchse.
- Tauchen Sie den Akku nicht in Wasser und setzen Sie ihn nicht Regen oder anderen flüssigen Substanzen aus.
- Setzen Sie den Akku nicht direktem Sonnenlicht, übermäßiger Hitze oder Kälte (lassen Sie das Produkt oder den Akku z.B. nicht über einen längeren Zeitraum in einem Auto im direkten Sonnenlicht liegen), einer Umgebung mit explosiven Gasen oder Flammen aus.
- Tragen oder lagern Sie den Akku nicht zusammen mit Metallgegenständen wie Haarnadeln, Halsketten usw. Der Kontakt zwischen Metallgegenständen und Akkukontakten kann Kurzschlüsse verursachen, die zu körperlichen Schäden oder zum Tod führen können.

7. INBETRIEBNAHME

Bevor Sie das Pedelec in Betrieb nehmen, sollten Sie, um es ordnungsgemäß in Verkehr zu bringen und eine effiziente und sichere Nutzung des Produkts zu gewährleisten, nicht nur den Ladezustand und den korrekten Einbau des Akkus überprüfen, sondern auch jedes einzelne Teil sorgfältig kontrollieren und die notwendigen Einstellungen an den entsprechenden mechanischen Bauteilen vornehmen, entweder direkt oder mit Hilfe von Fachpersonal, dazu gehört: Einstellen und Festziehen des Sattels und der Sattelstütze, Einstellen und Festziehen des Lenkers und des Lenkervorbau, Einstellen der Bremsen, Einstellen der Schaltung, Schmieren der Kette und des Getriebes, Überprüfen der Laufräder und des Reifendrucks, allgemeine Überprüfung des korrekten Anzugs der Befestigungsschrauben, der Schnellspanner und der Steckachsen sowie eine allgemeine Kontrolle aller Teile auf ihre Funktionstüchtigkeit.

SATTEL

Ihre Sitzposition auf dem Fahrrad ist sehr wichtig, um den besten Gebrauchskomfort zu garantieren, damit Sie richtig in die Pedale treten und Sicherheitsprobleme vermieden werden. Daher ist es wichtig, dass Sattel und Sattelstütze entsprechend der körperlichen Konstitution des Fahrradfahrers positioniert und eingestellt sind.

Allgemein wird empfohlen, die Sattelhöhe so einzustellen, dass mit dem Fuß auf dem Pedal, das auf den niedrigsten Punkt der Drehung positioniert ist, das Bein fast vollständig gestreckt ist.

Um den Sattel nach vorn zu verlagern und zu neigen, das Befestigungssystem der Sattelstütze lockern, so dass die gewünschte Position eingestellt werden kann, danach das Befestigungssystem wieder richtig festziehen, um Spiel und Bewegungen zu vermeiden.

LENKER

Um die Position und Neigung des Lenkers einzustellen, lockern Sie das Spannsystem am Vorbau, drehen Sie den Lenker in die gewünschte Position und sichern Sie ihn durch Festziehen des Spannsystems, damit er sich nicht bewegt.

BREMSEN

Das auf dem Produkt installierte Bremssystem sieht hydraulische Scheibenbremsen vor, die am Vorderrad und am Hinterrad mit den entsprechenden Hebeln am Lenker betätigt werden können.

Der Bremshebel an der rechten Seite des Lenkers betätigt die Rückbremse und bremst das Hinterrad ab, der Bremshebel auf der linken Seite des Lenkers hingegen betätigt die Vorderbremse, mit der das Vorderrad angehalten wird.

Die Hebel der Vorder- und Rückbremse müssen an die spezifischen Bedürfnisse des Benutzers angepasst werden. Sie müssen so angebracht und ausgerichtet werden, dass sie die Ergonomie begünstigen, so dass die natürliche Position der Hand und der Finger, die zum Bremsen notwendige Kraft und das Timing minimieren und eine gute Abstimmung gewährleisten.

Die Position der Bremshebel kann den persönlichen Bedürfnissen angepasst werden, in dem die Halteschellen am Lenker in die gewünschte Position gebracht werden.

Die fortschreitende Abnutzung der auf den entsprechenden Bremssätteln installierten Bremsbeläge und die damit einhergehende Verringerung ihrer Dicke erfordert einen größeren Weg der entsprechenden Bremshebel, um die gleiche Bremskraft auszuüben, und wird automatisch durch das mit dem Bremssystem gelieferte Ventilsystem kompensiert, das die gleiche Bremsleistung garantiert, bis die Beläge abgenutzt sind und ersetzt werden müssen.



VORSICHT

Die Funktionstüchtigkeit der Bremsen anhand einer Bremsprobe bei geringer Geschwindigkeit (max. 6 km/h) in einem hindernissfreien Bereich vor jedem Gebrauch überprüfen.

Wird vor oder während der Fahrt ein Wirkungsverlust bemerkt, das Produkt nicht benutzen und sich an den Vertragshändler oder an einen Fachmann wenden, um die Bremsanlage überprüfen zu lassen.

SCHALTUNG UND GETRIEBE

Das mit dem Produkt gelieferte Kabelschaltssystem ist indexiert und ermöglicht die Änderung des Übersetzungsverhältnisses und des metrischen Verlaufs des Pedalwegs durch Einwirkung auf den Schaltzug am Lenker, der die seitliche Bewegung der Kette auf dem entsprechenden Ritzel der am Hinterrad installierten Kassette über dem Umwerfer steuert.

Kontrollieren Sie, dass die Gangschaltung korrekt funktioniert und eingestellt ist und die Kette und die Getriebezahnräder sauber und ausreichend geschmiert sind.

REIFEN

Den Reifendruck mit einer Pumpe mit Präzisionsmanometer prüfen; dabei auf die am Reifen angegebenen Mindest- und Höchstwerte Bezug nehmen (der geeignete Druckwert wird an die persönlichen Bedürfnissen angepasst, je nach transportiertem Gewicht, den Witterungsbedingungen und dem Straßenbelag).

Richtig aufgepumpte Reifen verbessern nicht nur den Lauf der Räder, sondern verringern auch das Risiko von Löchern im Material und Materialermüdung.

Den Zustand und den Verschleiß der Reifen kontrollieren: Sie dürfen keine Schnitte, Risse, Fremdkörper, anormale Wülste, sichtbares Gewebe und andere Schäden haben.

RÄDER

Überprüfen, dass die Räder in Bezug auf den Rahmen und die Fahrradgabel richtig ausgerichtet sind, sich frei drehen und keine seitlichen Schwingungen haben.

Die Unversehrtheit und die richtige Spannung der Speichen und die einwandfreie Installation und den Anzug der Schnellspanner am Vorder- und Rückrad überprüfen.

FEDERUNGEN

Federungen, Fahrradgabel und hintere Federungen, mit denen das Produkt ausgestattet ist, werden beim Zusammenbau voreingestellt und sind, gemeinsam mit dem Rahmen und den Trägern, die im Werk montiert werden, als vollständiges System zu betrachten; die Konfiguration ist für das beste Fahrgefühl auf einem zweifach gefederten Fahrrad entscheidend.

Um die Einstellung der Federungen persönlich zu gestalten, wobei von der Konfiguration im Werk ausgegangen wird, müssen mehrere Tests durchgeführt werden, um die beste Lösung für die spezifischen Bedürfnisse des Benutzers zu finden, je nach Produkt, Fahrstil und Einsatzbereich.

Die Fahrradgabel RockShox Judy Silver TK sieht nicht nur die Möglichkeit vor, aus der Ferne, anhand des Steuerhebels am Lenker PopLoc Remote, zu verriegeln (Abb. A) und zu entriegeln (Abb. B), sondern auch das Niveau der Vorspannung der Federung an der Skala (Kompressionsregler) oben, am linken Steg einzustellen; wird die Skala im Uhrzeigersinn gedreht, erhöht sich die Kompression und die Steifigkeit, wird die Skala gegen den Uhrzeigersinn gedreht, kann die Kompression und die Steifigkeit verringert werden.



Abb. A



Abb. B

Der hintere Stoßdämpfer RockShox Monarch R wurde entwickelt und konfiguriert, um ein ideales Gleichgewicht zwischen Stoßfestigkeit, Flexibilität und Sicherheit zu gewährleisten. Die Dual-Flow-Technologie umfasst zwei unabhängige Dämpfungskreisläufe, um die Rückprallrate zu steuern (rebound), die mit dem externen Verlängerungsregler (Abb. C) verändert werden kann.

Wird der Drehknopf des Rückprallreglers im Uhrzeigersinn gedreht, wird die Rückprallgeschwindigkeit verringert, Zug und Steuerung erhöht. Wird der Drehknopf des Rückprallreglers gegen den Uhrzeigersinn gedreht, wird die Rückprallgeschwindigkeit erhöht und die Aufpralleistung verbessert.



Abb. C

Die originalen Bedienungsanleitungen des Herstellers über die spezifischen installierten Bauteile sorgfältig zu Rate ziehen, um Informationen über die Verwendung, Einstellung und Eichung, Wartung und Kundendienst zu erfahren und zu vertiefen:

www.sram.com/en/service/models/fs-jdys-tk-a3

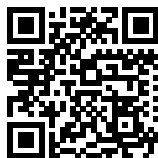

www.sram.com/en/service/models/rm-popl-a1



www.sram.com/en/service/models/rs-mnr-r-c3

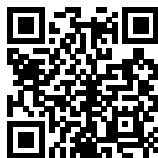

VORSICHT

Die Einstellungen der Federungen erfordern gründliche Kenntnisse der Bauteile, sowie den Einsatz spezieller Werkzeuge und Schmiermittel.

Wird der Eingriff nicht richtig ausgeführt, können Schäden entstehen und die korrekte Funktionsweise der Bauteile beeinträchtigt werden.

Wenden Sie sich an Ihren Händler, um Unterstützung bei der korrekten Verwendung des Produkts zu erhalten oder um zu erfahren, wo Sie Pedelec-Kurse nehmen können.



VORSICHT

Bei einem Sturz

Ein Sturz kann das Fahrrad und seine Bauteile stark beanspruchen. Daher sollte es vor einer erneuten Fahrt auf Schäden überprüft werden:

- Rahmen und Fahrradgabel auf Brüche, Knicke und/oder Risse überprüfen
- Lenker und Lenkervorbau auf Verformungen oder Brüche überprüfen
- Überprüfen, dass die Felgen noch im Rahmen und in der Radgabel zentriert sind, dazu das Rad drehen
- Die Unversehrtheit der Reifen prüfen
- Überprüfen, dass die Schaltung und der hintere Umwerfer mit allen Übersetzungen richtig funktionieren, ohne die Speichen zu berühren und dass die Kette nicht herunterfällt;
- Überprüfen, dass der Sattel stabil ist

An einigen Bauteilen könnten keinen sichtbaren Anzeichen für Schäden oder Bruch zu sehen sein. Es wird empfohlen, einen Fachmann zu Rate zu ziehen, der das Produkt vor der nächsten Verwendung ordnungsgemäß prüft.



GEFAHR

Das Fahrrad nicht wieder benutzen, wenn auch nur der geringste Zweifel besteht, dass ein Schaden vorliegen könnte.



VORSICHT

Wenn bei der Montage und Inbetriebnahme des Produkts, Fabrikationsmängel bemerkt werden, Schritte unklar sind oder Schwierigkeiten beim Zusammenbau auftreten, nicht mit dem Pedelec fahren und den Kundendienst Ihres Vertragshändlers rufen oder auf die Website www.jeepurbanemobility.com/en/support/, um geeignete Hilfe zu erhalten.

Bevor das Fahrrad benutzt wird, muss es einwandfrei montiert und alle Bauteile überprüft werden. Schäden, die auf falscher Montage, falschen Einstellungen oder falscher Wartung beruhen, fallen nicht unter die Garantie. Für weitere Informationen, technische Unterstützung, Hilfe und die allgemeinen Garantiebedingungen wenden Sie sich bitte an Ihren Vertragshändler oder besuchen Sie www.jeepurbanemobility.com/en/support/

8. ALLGEMEINE HINWEISE ZU WARTUNG, REINIGUNG, LAGERUNG UND TRANSPORT

WARTUNG

Damit das Produkt über die Zeit sicher bleibt und immer gut funktioniert, muss man es regelmäßig kontrollieren und warten.

Einige Kontrollen und Wartungsmaßnahmen kann der Benutzer bzw. jeder, der Grundkenntnisse der Mechanik, Handfertigkeit und geeignete Instrumente hat, selbst durchführen.

Andere Arbeiten verlangen die Kompetenz und das spezifische Werkzeug eines Fachmanns. Ihr Händler kann alle Informationen zu den Kontrollen, die der Benutzer selbst durchführen kann, geben und empfehlen, welche ordentlichen Wartungsmaßnahmen in regelmäßigen Abständen auf Basis der Intensität und den Bedingungen der Verwendung des Produkts zu ergreifen sind.

Bei allen Wartungen muss der Akku getrennt werden; das Fahrrad auf einen Werkstattständer oder eine geeignete Stützvorrichtung stellen. Die verschiedenen Teile des Produkts sind dem Verschleiß durch die Benutzung unterschiedlich ausgesetzt. Wir empfehlen vor allem die folgenden Bauteile regelmäßig zu prüfen und zu warten: Reifen, Räder, Bremsen, Gangschaltung, Kette, Sattelstütze, Aufhängungen und Rahmen.

Die **Reifen** unterliegen im Laufe der Zeit dem physiologischen Verbrauch des Reifenprofils, der durch spezifische Verwendungsweisen und dem Verwendungsbereich verstärkt wird, und einer natürlichen Verhärtung ihres Kautschukgemischs. Kontrollieren Sie konstant den Druck der Luftkammern in den Reifen, um das Risiko von Löchern zu reduzieren, den Ermüdungsprozess zu begrenzen und einen sichereren und leistungsstarken Gebrauch des Produkts zu garantieren. Prüfen Sie regelmäßig den Verschleißzustand und die Alterung/Ermüdung der Reifen und ersetzen Sie sie rechtzeitig mit Reifen mit denselben Eigenschaften.

Der richtige Wartungszustand der **Reifen**, die dem Verschleiß unterliegen, sieht eine regelmäßige Überprüfung aller Bauteile und deren einwandfreie Montage und Einstellung vor sowie die Reinigung mit milden Reinigungsmittel oder spezifischen Produkten für die Reinigung von Fahrrädern. Regelmäßig überprüfen, dass die Räder richtig ausgerichtet, die Speichen gleichmäßig gespannt sind und die Spannung dem Felgentyp entspricht; die Nabenlager überprüfen, reinigen und schmieren oder bei Bedarf austauschen.

Der Zustand der Felgen muss konstant geprüft werden, um Verformungen, Dellen, Risse und/oder andere Anzeichen von Rost und Schäden, die einen Austausch für die Sicherheit notwendig machen, rechtzeitig festzustellen. Die Schnellspanner müssen unbeschädigt, stets sauber und korrekt angezogen sein; Nabenlager müssen überprüft, gereinigt und geschmiert oder bei Bedarf ausgetauscht werden.

Um die Funktionstüchtigkeit der **Bremsen**, zu gewährleisten, müssen nicht nur der Verschleißzustand und die Unversehrtheit der Bremsscheiben und Bremssättel regelmäßig überprüft werden, sondern es müssen auch die Bremsbeläge an den entsprechenden Bremssätteln ausgetauscht werden, wenn sie eine Dicke von nicht weniger als 1 mm erreicht haben. Wenn ein Nachlassen der Bremswirkung festgestellt wird, muss das Mineralöl im Hydraulikkreislauf entlüftet oder ausgetauscht werden.

Die korrekte Funktion des Getriebes des Pedelecs wird durch eine geeignete Wartung und Einstellung der Bauteile garantiert.

Die **Gangschaltung** mit Schaltzug wird während des Gebrauchs stark beansprucht und, weil sie unter mechanischer Spannung arbeitet, verstellt sie sich leicht; die Instandhaltung und/oder Wiederherstellung der korrekten Betriebsbedingungen der getakteten Gangschaltung erfolgen durch die richtige Einstellung des Umwerfers (Endschalterschrauben) und Justierung des Schaltzugs.

Die **Kette** und die Getriebezahnräder verschleifen durch den Gebrauch und, um ihre Unversehrtheit und einen reibungslosen, geräuschlosen Betrieb zu garantieren, müssen sie regelmäßig gereinigt und mit spezifischen, der Jahreszeit und der Verwendungsmodalität des Produkts angepassten Schmiermitteln (Tropfen oder Spray, trocken oder feucht) geschmiert und regelmäßig ersetzt werden. Schmieren Sie die betroffenen Teile immer erst, nachdem Sie sie gereinigt und entfettet haben und beseitigen Sie danach, vor allem, wenn Sie Schmieröle verwenden, überschüssiges Schmiermittel.

Die **Teleskop-Sattelstütze** muss ständig auf ihre Befestigung überprüft und von Staub und Verunreinigungen gereinigt werden; dabei nach jedem Gebrauch besonders auf den Verschlussbereich und das Gleitrohr achten. Die internen Bauteile gemäß den Empfehlungen des Herstellers regelmäßig durch Fachpersonal überprüfen und schmieren lassen, normalerweise alle 6 Monate.

Die **Federungen** erfordern eingehendes Fachwissen, auch die Verwendung spezieller Werkzeuge und Schmiermittel; sie müssen regelmäßig durch Fachpersonal auf Funktionstüchtigkeit und Leistung überprüft werden. Den korrekten Anzug der Fahrradgabel überprüfen, den Schmutz und die Verunreinigungen an den Federungen nach jedem Gebrauch reinigen. Die Fahrradgabel und die hintere Federung müssen gemäß den Empfehlungen des Herstellers alle 50 Stunden oder alle 6 Monate der Nutzung gewartet werden.

Der **Rahmen** des Produkts muss regelmäßig kontrolliert werden, um eventuelle Anzeichen von Rissbildungen und/oder so genannter „Materialermüdung“ auszuschließen und um rechtzeitig eingreifen zu können, um das Risiko von Schäden und/oder Bruch zu reduzieren und/oder zu beseitigen. Wir empfehlen, jedes Befestigungselement am Produkt sorgfältig zu kontrollieren und präventiv und regelmäßig den Anzug der selbstsichernden Schraubenmutter und der Befestigungsschrauben, die sich mit der Zeit und durch die Benutzung lösen können, zu überprüfen.



VORSICHT

Nach jeder ordentlichen und/oder außerordentlichen Wartung ist es Pflicht, alle Steuerungen auf ihren einwandfreien Betrieb zu prüfen.

Hinweise zur Wartung

Bei jeder Wartungsmaßnahme muss darauf geachtet werden, dass der Akku nicht angeschlossen ist.

Während der Wartung muss die notwendige Ausrüstung zur Verhütung von Unfällen und Verletzungen getragen und benutzt werden.

Die für die Wartung verwendeten Werkzeuge und Mittel müssen geeignet und von guter Qualität sein.

Verwenden Sie kein Benzin oder entflammbare Lösungsmittel zum Reinigen, benutzen Sie stattdessen immer nicht entflammbare und ungiftige Lösungsmittel.

Begrenzen Sie den Gebrauch von Druckluft auf ein Minimum und schützen Sie sich mit einer Schutzbrille mit Seitenschutz. Verwenden Sie zum Leuchten für die Kontrollen und Wartungsarbeiten niemals offene Flammen.

Vergewissern Sie sich nach jedem Wartungseingriff und jeder Einstellung, dass kein Werkzeug oder Fremdkörper zwischen den Bewegungselementen des Pedelecs geblieben ist.

Ersatzteile

Immer Original-Ersatzteile und/oder Teile mit den gleichen technischen Spezifikationen, wie jene des Produkts verwenden.

Die Verwendung von nicht originalen und/oder unpassenden Ersatzteilen für das Produkt, führt

zum Verfall der Garantiebedingungen und kann Schäden und Störungen verursachen und zu schweren Unfällen führen.

Wenden Sie sich bitte an Ihren Vertragshändler, um entsprechende Unterstützung zu erhalten und/oder um an einen Fachmann verwiesen zu werden, der die fachgerechte Installation der spezifischen Ersatzteile des Produkts sicherstellt.



VORSICHT

REINIGUNG

Die Reinigung des Fahrrads sorgt für eine längere Lebensdauer, weniger Verschleiß und bessere Leistungen. Außerdem können dadurch Mängel an den montierten Bauteilen leichter erkannt werden.

Schmutz, Salznebel (typisch für den Einsatz am Meer), Streusalz und ungünstige Witterungsbedingungen können zu galvanischer Korrosion von Bauteilen führen und zu einem beschleunigten Verschleiß von Oberflächen und Lagern beitragen. Daher muss das Fahrrad regelmäßig gereinigt und durch einen Fachmann gewartet werden.

Zur Reinigung der Räder keinen Hochdruckreiniger verwenden, damit kein Wasser in die Nabendichtungen eindringen kann, wodurch die Innenlager dauerhaft beschädigt werden. Um das Produkt, nachdem es ausgeschaltet wurde, zu reinigen, möglichst einen Schwamm und/oder einen weichen Lappen und Wasser verwenden; gegebenenfalls einen spezifischen Neutralreiniger hinzufügen und immer vorsichtig mit den elektrischen und elektronischen Bauteilen umgehen.

Es ist streng verboten, einen unter Druck stehenden Wasserstrahl auf die Elektrobauteile zu richten.

Bevor diese Bauteile gereinigt werden, sicherstellen, dass alle Elektrokabel gut angeschlossen sind und sich an den freien Anschlüssen die Verschlüsse befinden.

Den Akkuladeanschluss am Rahmen auf Schmutz untersuchen und den Innenbereich mit einer weichen Bürste oder schwacher Druckluft reinigen; bevor das Ladegerät für den nächsten Ladevorgang angeschlossen wird, überprüfen, dass die Buchsen trocken und sauber sind. Nach der Reinigung ist es wichtig, alle gewaschenen Teile, den Rahmen und die Bremsflächen sorgfältig mit einem zweiten weichen Lappen und/oder mit schwacher Druckluft zu trocknen und sicherzustellen, dass die elektrischen Bauteile trocken sind.

Flecken am Rahmen des Produkts wischen Sie mit einem feuchten Tuch ab. Wenn die Flecken bestehen bleiben, wenden Sie milde Seife darauf an, bürsten Sie sie mit einer kleinen Bürste ab und wischen Sie sie dann mit einem feuchten Tuch ab.

Reinigen Sie das Produkt nicht mit Alkohol, Benzin, Petroleum oder anderen ätzenden und flüchtigen chemischen Lösungsmitteln, um ernsthafte Schäden zu vermeiden.



VORSICHT

Bei allen Reinigungen des Pedelecs sollte der Akku möglichst herausgenommen werden; bevor der Akku wieder installiert wird, sicherstellen, dass dieser und die Innenflächen des Akkugehäuses im geeigneten Rahmenrohr vollkommen sauber und trocken sind.



Das Eindringen von Wasser in den Akku kann zu Schäden an internen Schaltkreisen, Brand- oder Explosionsgefahr führen. Wenn Sie vermuten, dass Wasser in den Akku eingedrungen ist, verwenden Sie den Akku ab sofort nicht mehr und geben Sie ihn zur Überprüfung an den Kundendienst oder Händler zurück.

AUFBEWAHRUNG UND LAGERUNG

Wenn das Pedelec für längere Zeit abgestellt und gelagert werden soll, muss es an einem geschlossenen, trockenen, kühlen und möglichst gut belüfteten Ort gestellt werden. Achten Sie darauf in jedem Fall die folgenden Maßnahmen zu ergreifen:

- Führen Sie eine allgemeine Reinigung des Pedelecs durch.
- Den mit dem Pedelec mitgelieferten Akku aus seinen Sitz nehmen und in einem trockenen, belüfteten Raum, fern von brennbarem Material (z.B. Material, das explodieren und sich entflammen kann), möglichst auf einer Temperatur zwischen 10°C und 20°C aufbewahren.
- Schützen Sie freiliegende elektrische Kontakte mit antioxidativen Produkten.
- Schmieren Sie alle Oberflächen, die nicht durch Farbe oder Korrosionsschutzbehandlung geschützt sind.



Das Produkt und/oder den Akku nicht über einen längeren Zeitraum in einem Fahrzeug oder im Freien aufbewahren oder lagern. Übermäßiges Sonnenlicht, Überhitzung und übermäßige Kälte beschleunigen die Alterung der Reifen und beeinträchtigen die Lebensdauer des Produkts und des Akkus.

Setzen Sie ihn weder Regen noch Wasser aus, tauchen Sie ihn nicht in Wasser ein und waschen Sie es nicht damit.

Aufbewahrung und Lagerung des Akkus

Wenn der Akku länger als 3 Monate nicht benutzt werden soll, dieses auf einem Ladestand zwischen 30 % und 60 % aufbewahren. Wird der Akku trotz der geringen Selbstentladung über einen längeren Zeitraum entladen gelagert, dann wird der Akku beschädigt und seine Ladekapazität stark reduziert.

TRANSPORT

Um den sicheren Transport des Pedelecs im oder außen am (z.B. Fahrradträger) Transportfahrzeug zu gewährleisten, muss, nachdem zuerst der Akku und alle Zubehörteile am Pedelec abgebaut wurden, das Pedelec mit geeignetem Befestigungsmaterial (Gurte oder Seile) und Anschlagzeug im guten Zustand so befestigt werden, dass der Rahmen, die Kabel und andere Teile am Fahrrad nicht beschädigt werden. Der Benutzer ist dafür verantwortlich, sicherzustellen, dass die Ausrüstungen für den Transport geeignet sind und die Geräte, die er verwendet oder installiert den Anforderungen der Landesbestimmungen hinsichtlich ihrer Homologation und Zulassung entsprechen. Überprüfen, dass alle Kabel gut angeschlossen und die Anschlussöffnungen verschlossen und geschützt sind, wie auch alle elektrischen und elektronischen Bauteile mit geeigneten Materialien, um die Gefahr durch eindringendes Wasser bei Exposition zu vermeiden.



VORSICHT

Beim Transport des Akkus müssen die geltenden Vorschriften beachtet und die erlaubten Transportmittel verwendet werden.

Anheben

Das Pedelec sollte wegen seines Gewichtes immer von zwei Erwachsenen sehr vorsichtig, um Verletzungen (Quetschungen und Unfälle) und Sachschäden (Stöße und Aufschläge) zu vermeiden, angehoben werden.



VORSICHT

Das Unternehmen haftet nicht für Schäden, die durch das Anheben und/oder den Transport des Pedelecs nach der Auslieferung entstehen.

9. GARANTIE

Der Fahrer übernimmt alle Risiken, die mit der Nichtbenutzung eines Helms und anderer Schutzausrüstung verbunden sind. Der Fahrer ist verpflichtet, die geltenden örtlichen Vorschriften einzuhalten, in Bezug auf:

1. das zulässige Mindestalter für den Fahrer,
2. der Beschränkungen auf die Personentypologien, welche das Produkt benutzen dürfen
3. allen anderen regulatorischen Aspekte

Der Fahrer ist außerdem verpflichtet, das Produkt sauber und im perfekten Leistungs- und Wartungszustand zu halten, sorgfältig die Sicherheitskontrollen, die in seinen Zuständigkeitsbereich fallen, durchzuführen, das Produkt in keiner Weise zu manipulieren und die gesamte Dokumentation zur Wartung aufzubewahren.

Das Unternehmen haftet nicht für verursachte Schäden und ist in keiner Weise für Schäden an Gegenständen oder Personen verantwortlich, wenn:

- das Produkt unsachgemäß oder nicht in Übereinstimmung mit der Gebrauchsanweisung verwendet wird;
- das Produkt nach dem Kauf ganz oder teilweise verändert oder manipuliert wird.

Im Falle einer Störung des Produkts aufgrund von Ursachen, die nicht auf ein Fehlverhalten des Fahrers zurückzuführen sind, und falls Sie die allgemeinen Garantiebedingungen einsehen möchten, wenden Sie sich bitte an Ihren Händler oder gehen Sie auf die Website

www.jeepurbanemobility.com/en/support/

Defekte oder Funktionsstörungen, die durch zufällige Ereignisse verursacht werden und/oder auf die Haftung des Käufers zurückzuführen sind, oder durch eine Verwendung des Produkts, die nicht dem vorgesehenen Verwendungszweck und/oder den Bestimmungen der dem Produkt beigefügten technischen Unterlagen entspricht, oder durch nicht vorgenommene Einstellung mechanischer Teile, natürliche Abnutzung abgenutzter Materialien oder durch Montagefehler, mangelnde Wartung und/oder eine Verwendung des Produkts, die nicht den Anweisungen entspricht, sind in jedem Fall vom Geltungsbereich der gesetzlichen Gewährleistung für die Produkte ausgeschlossen.

Zum Beispiel werden von der Mängelhaftung für das Produkt nicht abgedeckt:

- Schäden durch Stöße, versehentliche Stürze oder Kollisionen, Reifenpannen;
- Schäden, die durch Gebrauch, Exposition oder Unterstellung an ungeeigneten Orten (z.B. unter Regen und/oder im Schlamm, in feuchten Räumen oder neben extrem starken Wärmequellen, im Sand oder Kontakt mit anderen Stoffen) verursacht wurden;
- versäumte Einstellung für den Straßenverkehr und/oder Wartung der mechanischen Teile, der Bremsen, des Lenkers, der Reifen usw., falsche Installation und/oder falsche Montage der Teile und/oder Bauteile verursachte Schäden;
- die natürliche Abnutzung von Verschleißmaterial: Scheibenbremsen (z.B. Bremsbeläge, Bremssättel, Lager), LED-Leuchten und Birnen, Drehknöpfe, Gummiteile, Verkabelungen der Kabelanschlüsse, Masken und Aufkleber usw.;
- Schäden durch unsachgemäße Wartung bzw. Gebrauch des Akkus
- Schäden durch Manipulation bzw. gewaltsames Entfernen von Teilen des Produkts
- Schäden durch falsche oder ungeeignete Wartungsmaßnahmen oder Änderungen am Produkt
- Schäden durch unsachgemäße Verwendung des Produkts (z. B. zu hohe Last, Gebrauch in Wettrennen bzw. Verleih oder Vermietung des Produkts)
- Schäden durch Reparaturen bzw. technische Eingriffe am Produkt durch nicht autorisierte Dritte
- Transportschäden, falls der Transport vom Käufer durchgeführt worden ist
- Schäden bzw. Mängel durch Verwendung von nicht originalen Ersatzteilen

Bitte informieren Sie sich über die neuste Ausgabe der Garantiebedingungen unter

www.jeepurbanemobility.com/en/support/

10. INFORMATIONEN ZUR ENTSORGUNG



VORSICHT

Behandlung von Elektro- oder Elektronikgeräten am Ende ihrer Lebensdauer (gilt in allen Ländern der Europäischen Union und anderen europäischen Systemen mit getrennter Sammlung)

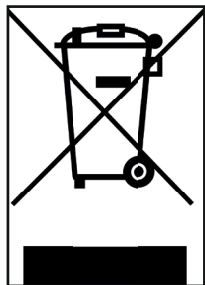

Dieses Symbol auf dem Produkt oder auf der Verpackung weist darauf hin, dass das Produkt nicht als normaler Hausmüll betrachtet werden sollte, sondern an eine geeignete Sammelstelle für das Recycling von Elektro- und Elektronikgeräten (WEEE) geliefert werden sollte.

Indem Sie sicherstellen, dass dieses Produkt ordnungsgemäß entsorgt wird, tragen Sie dazu bei, mögliche negative Folgen für die Umwelt und die Gesundheit zu vermeiden, die andernfalls durch eine unsachgemäße Entsorgung verursacht werden könnten.

Das Recycling der Materialien hilft die natürlichen Ressourcen zu schützen.

Ausführlichere Informationen zum Recycling und zur Entsorgung dieses Produkts erhalten Sie von Ihrem örtlichen Abfallentsorgungsdienst oder der Verkaufsstelle, bei der Sie das Produkt gekauft haben.

In jedem Fall muss die Entsorgung gemäß der im eigenen Land geltenden Gesetzgebung erfolgen.

Insbesondere sind die Verbraucher verpflichtet, Elektro- und Elektronik-Altgeräte nicht als Haushaltsmüll zu entsorgen, sondern müssen auf zwei Arten an der getrennten Sammlung dieser Art von Abfällen teilnehmen:

- In den städtischen Sammel- und Abfallannahmestellen (auch Recyclinghöfe genannt), direkt oder über die Sammeldienste der kommunalen Unternehmen, sofern diese verfügbar.
- An den Verkaufsstellen für neue elektrische und elektronische Geräte.

An diese Stellen können sehr kleine Elektro- und Elektronik-Altgeräte (mit einer längsten Seite von weniger als 25 cm) kostenlos abgegeben werden, während die größeren im 1-zu-1-Modus geliefert werden können, d.h. durch Entgegennahme des alten Produkts beim Kauf eines neuen, mit gleichen Funktionen.

Außerdem wird die 1:1 - Modalität beim Kauf eines neuen Geräts durch den Verbraucher, unabhängig von der Größe des Altgeräts, immer garantiert.

Bei missbräuchlicher Entsorgung von elektrischen- und elektronischen Geräten können spezifische von den geltenden Umweltschutzbestimmungen vorgesehene Sanktionen verhängt werden.

Wenn WEEE-Altgeräte Batterien oder Akkumulatoren enthalten, müssen diese entfernt und einer getrennten Sammlung zugeführt werden.



VORSICHT

Behandlung von Alt-Akkus (anwendbar in allen Ländern der Europäischen Union und anderen europäischen Systemen mit getrennten Sammelsystemen)

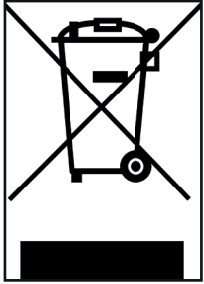

Dieses Symbol auf dem Produkt bzw. der Verpackung bedeutet, dass der Akku nicht als normaler Haushaltsabfall zu betrachten ist. Bei einigen Akkutypen kann dieses Symbol in Kombination mit einem chemischen Symbol verwendet werden.

Chemische Symbole für Quecksilber (Hg) oder Blei (Pb) werden hinzugefügt, wenn die Akku mehr als 0,0005% Quecksilber oder 0,004% Blei enthält.

Indem Sie sicherstellen, dass die Akkus ordnungsgemäß entsorgt werden, tragen Sie dazu bei, mögliche negative Folgen für Umwelt und Gesundheit zu vermeiden, die andernfalls durch eine unsachgemäße Entsorgung verursacht werden könnten. Das Recycling von Materialien hilft, natürliche Ressourcen zu schonen. Bei Produkten, die aus Sicherheits-, Leistungs- oder Datenschutzgründen eine feste Verbindung zu einem internen Akku erfordern, darf dieser nur von qualifiziertem Servicepersonal ersetzt werden.

Geben Sie das Produkt am Ende seiner Lebensdauer an Sammelstellen ab, die für die Entsorgung von Elektro- und Elektronikgeräten geeignet sind: Dadurch wird sichergestellt, dass auch die darin enthaltenen Akkus ordnungsgemäß entsorgt werden.

Für nähere Informationen zur Entsorgung des verbrauchten Akkus oder des Produkts wenden Sie sich bitte an den örtlichen Entsorgungsdienst oder an die Verkaufsstelle, bei der Sie den Akku gekauft haben.

In jedem Fall muss die Entsorgung gemäß der im eigenen Land geltenden Gesetzgebung erfolgen.

Wenn WEEE-Altgeräte Batterien oder Akkumulatoren enthalten, müssen diese entfernt und einer getrennten Sammlung zugeführt werden.

Jeep® JAT

Handleiding voor gebruik

Vertaling van de originele instructies

Bedankt voor het kiezen van dit product.
Voor informatie, technische ondersteuning, hulp en om de algemene
garantievoorwaarden te raadplegen, kunt u contact opnemen met uw
dealer of kijken op www.jeepurbanemobility.com

1. INLEIDING

- Algemeen
- Klantenservice
- Wettelijke kennisgeving over het gebruik
- Grafische vorm van de veiligheidswaarschuwingen

2. WAARSCHUWINGEN VOOR GEBRUIK EN VEILIGHEID

- Algemene veiligheidsregels
- Verantwoordelijkheden en algemene informatie over rijden
- Gebbruikswijze

3. PRODUCTOVERZICHT

- Onderdelen
- Technische specificaties
- Meetkunde

4. MONTAGE-INSTRUCTIES

- Unboxing
- Montage voorwiel
- Montage stuur
- Verstellen van telescopische zadelpen
- Installatie pedalen

5. LCD-SCHERM

- Overzicht van bedieningsorganen en symbolen
- Omschrijving van de functies
- App BAFANG Go

6. ACCU

- Accu
- Acculader

7. INBEDRIJFSTELLING

- Zadel
- Stuur
- Remmen
- Versnelling en aandrijving
- Banden
- Wielen
- Vering

8. ALGEMENE OPMERKINGEN OVER ONDERHOUD, REINIGING, OPSLAG EN TRANSPORT

- Onderhoud
- Reiniging
- Bewaring en opslag
- Transport

9. GARANTIE

10. VERWIJDERINGSINFORMATIE

1. INLEIDING

ALGEMENE INFORMATIE

Deze handleiding is een integraal en essentieel onderdeel van het rijwiel met trapondersteuning (EPAC).

Vóór de inbedrijfstelling is het van essentieel belang dat gebruikers de volgende bepalingen lezen, begrijpen en nauwgezet uitvoeren.

De fabrikant is niet aansprakelijk voor veroorzaakte schade en voor schade veroorzaakt aan voorwerpen en personen, met name als:

- Het product op oneigenlijke wijze wordt gebruikt of niet in overeenstemming met de inhoud van de handleiding;
- Het product na de aankoop wordt gewijzigd of er wordt geknoeid met alle of enkele van de onderdelen.

Met het oog op de voortdurende technologische ontwikkeling behoudt de fabrikant zich het recht voor om het product zonder voorafgaande kennisgeving bij te werken, zonder dat deze handleiding automatisch wordt bijgewerkt.

Ga voor informatie en de eventuele herzieningen van deze handleiding naar de website www.jeepurbanemobility.com/en/

HELPDESK

Mocht u problemen of vragen hebben, aarzel dan niet contact op te nemen met de klantenservice van uw erkende dealer, die beschikt over bekwaam en gespecialiseerd personeel, gespecialiseerde apparatuur en originele reserveonderdelen.

WETTELIJKE KENNISGEVING OVER HET GEBRUIK

Controleer en leef de verkeersregels en plaatselijke verkeersvoorschriften na die van kracht zijn met betrekking tot rijwielen, in verband met beperkingen van het type bestuurders dat het product mag gebruiken en het gebruik van het product zelf.

GRAFISCHE VORM VAN VEILIGHEIDSWAARSCHUWINGEN

Om de veiligheidsmeldingen in deze handleiding te worden de volgende grafische signaleringssymbolen gebruikt om de aandacht van de lezer te trekken met het oog op een correct en veilig gebruik van het rijwiel met trapondersteuning.



OPGELET

Let op

Benadrukt de regels die moeten worden gevolgd om schade aan het rijwiel met trapondersteuning en/of gevaarlijke situaties te voorkomen.



GEVAAR

Restrisico's

Benadrukt de aanwezigheid van gevaren die restrisico's veroorzaken waarop de gebruiker moet letten om persoonlijk letsel of materiële schade te voorkomen.

2. WAARSCHUWINGEN VOOR GEBRUIK EN VEILIGHEID

ALGEMENE VEILIGHEIDSREGELS

Ook als u al bekend bent met het gebruik van rijwielen met trapondersteuning, moet u naast de algemene voorzorgsmaatregelen voor bij het besturen van een motorvoertuig, ook de instructies volgen die hier worden gegeven.

Het is belangrijk de nodige tijd te nemen om de basisprincipes van het gebruik van het product onder de knie te krijgen om ernstige ongevallen die zich in de eerste gebruiksfases kunnen voordoen, te vermijden door de relevante informatie over de beschrijving, de montage- en bedieningsinstructies, de veiligheidswaarschuwingen, het onderhoud en de service van de belangrijkste geïnstalleerde onderdelen te raadplegen, te leren en grondig te bestuderen, en ook door de specifieke sites van de fabrikant te raadplegen die in deze handleiding worden vermeld en/of door contact op te nemen met uw dealer voor de juiste ondersteuning bij het correcte gebruik van het product of om te worden doorverwezen naar een geschikte opleidingsorganisatie.

De fabrikant wijst alle directe of indirecte aansprakelijkheid af voor een oneigenlijk gebruik van het product, de niet-naleving van de verkeersregels of de aanwijzingen van deze handleiding, ongevallen en geschillen veroorzaakt door de niet-naleving van de regelgeving en door illegale activiteiten.

Dit product moet worden gebruikt voor recreatieve doeleinden, mag niet door meer dan één persoon tegelijk worden gebruikt en mag niet worden gebruikt voor personenvervoer.

Wijzig op geen enkele wijze de gebruiksbestemming van het voertuig; dit product is niet geschikt voor het uitvoeren van stunts, wedstrijden, vervoer van voorwerpen, slepen van andere voertuigen of aanhangers.

Het A-gewogen geluidsdrukkniveau ter hoogte van het oor van de bestuurder is lager dan 70 dB(A).



OPGELET

Frequentie-informatie

De werkfrequentieband van het Bluetooth®-apparaat ligt tussen 2,4000 GHz e 2,4835 GHz.

Het maximale radiofrequentievermogen dat in de frequentiebanden wordt uitgezonden is 100mW.



OPGELET

Als er tijdens de montage en ingebruikname van het product fabrieksfouten, onduidelijke stappen of montageproblemen worden geconstateerd, mag u niet op de fiets rijden en contact opnemen met de serviceafdeling van uw erkende dealer of ga naar

www.jeepurbanemobility.com/en/support/ voor de juiste ondersteuning.



GEVAAR

Ondanks de toepassing van de veiligheidsvoorzieningen moet u voor een veilig gebruik van het rijwiel met trapondersteuning kennis nemen van alle ongevalpreventievoorschriften in deze handleiding.

Blijf altijd geconcentreerd tijdens het rijden en onderschat de restrisico's die verbonden zijn aan het gebruik van het rijwiel met trapondersteuning niet.

VERANTWOORDELIJKHEDEN EN ALGEMENE INFORMATIE OVER HET FIETSEN

De bestuurder is verplicht het rijwiel met trapondersteuning met de grootste zorgvuldigheid en in volledige overeenstemming met de verkeersregels en alle fietsvoorschriften die gelden in het land van gebruik.

Deze fiets met trapondersteuning (EPAC) is ontworpen en gebouwd voor gebruik in een off-roadcontext; het gebruik van het product op de openbare weg, openbare wegen en fietspaden is afhankelijk van het feit of het is uitgerust en voorzien van alle voorzieningen die zijn vereist volgens de verkeersregels en plaatselijke verkeersregels die gelden voor fietsen.

Het is belangrijk om in gedachten te houden dat je bij het gebruik van je fiets met trapondersteuning, zelfs als je deze handleiding nauwkeurig volgt, niet immuun bent voor letsel veroorzaakt door overtredingen of ongepaste handelingen ten opzichte van andere voertuigen, obstakels of mensen. Misbruik van het product of de niet-naleving van de aanwijzingen van deze handleiding kunnen ernstige schade veroorzaken.

De bestuurder is verplicht om het product schoon en in een perfecte staat van efficiëntie en onderhoud te houden, om de veiligheidscontroles waarvoor hij verantwoordelijk is ijverig uit te voeren en om alle documentatie met betrekking tot het onderhoud van het product te bewaren.

De bestuurder moet zorgvuldig de weersomstandigheden beoordelen die het gebruik van het rijwiel met trapondersteuning gevaarlijk kunnen maken.

Dit product is een voertuig, dus hoe sneller u rijdt, hoe langer de remweg.

In dit verband is het raadzaam om de snelheid te matigen en een voldoende remafstand aan te houden bij slechte weersomstandigheden, in druk verkeer of bij het rijden op oneffen en ruw wegdek (oneffen wegdek met kuilen, depressies en obstakels).

Op natte, gladde, modderige of ijzige wegen neemt de remweg toe en neemt de grip aanzienlijk af, met het risico dat de wielen doorslippen en het evenwicht wordt verstoord in vergelijking met droge wegen. Het is in dat geval dus noodzakelijk om het voertuig met grotere voorzichtigheid te besturen, om passende snelheden en veilige afstanden tot andere voertuigen of voetgangers aan te houden.

Let met name op wanneer u op onbekende wegen rijdt.

Voor uw eigen veiligheid wordt aanbevolen om geschikte beschermende uitrusting te dragen (helm, kniebeschermers, elleboogbeschermers, geschikte schoenen) om uzelf te beschermen tegen mogelijke valpartijen en verwondingen tijdens het fietsen met het product. Als u het product uitleent, zorg dan dat de bestuurder veiligheidsuitrusting draagt en leg uit hoe het voertuig gebruikt moet worden; leen het product niet uit aan mensen die niet weten hoe ze het moeten gebruiken.

Het product is ontworpen om een maximaal totaalgewicht (bestuurder en eventuele lading) van niet meer dan 120 kg te kunnen laden.

Vermijd in ieder geval het gebruik van het product in aanwezigheid van een totale belasting die groter is dan is voorgeschreven, aangezien het risico bestaat dat de integriteit van de structurele en elektronische onderdelen wordt aangetast.

Het rijwiel met trapondersteuning (EPAC), in overeenstemming met de bepalingen van de huidige referentienorm EN 15194, is een vervoermiddel dat wordt gebruikt voor het vervoer van slechts één persoon.

Het vervoer van een passagier is alleen toegestaan in het kader van de regelgeving die van kracht is in het land van circulatie met betrekking tot: minimumleeftijd van de bestuurder, maximumleeftijd van de vervoerde passagier, terbeschikkingstelling van wettelijk goedgekeurde en toegelaten personenvervoermiddelen.

Het is de verantwoordelijkheid van de gebruiker om ervoor te zorgen dat de uitrusting van het product geschikt is voor het vervoer van de passagier wat betreft constructie, veiligheidssystemen, verankeringsystemen en hun installatie en montage op de elektrische fiets in overeenstemming met het ontwerp van de elektrische fiets en binnen de gespecificeerde belastingslimieten.

De gebruiker is ook verantwoordelijk voor de levering en installatie van productuitrusting voor het vervoer van voorwerpen en dieren in overeenstemming met de voorschriften die zijn goedgekeurd en toegelaten in het land van gebruik en binnen de voorgeschreven belastingslimieten.



OPGELET

De installatie van accessoires en apparatuur op het product kan is niet alleen een factor die de prestaties en het gebruik ervan beïnvloedt, maar kan in geval van relatieve ongeschiktheid ook schade veroorzaken, waardoor de correcte werking en de veiligheidsvoorwaarden tijdens het gebruik in het gevaar komen.

Neem contact op met uw erkende dealer of gespecialiseerde operators voor informatie over de levering en installatie van geschikte en aangepaste apparatuur voor het product.

Waarschuwingen voor de gebruikers

- Het rijwiel met trapondersteuning mag alleen worden gebruikt door volwassenen en ervaren kinderen.
- Gebruik geen alcohol of drugs voordat u het rijwiel met trapondersteuning gebruikt.
- Vraag niet meer van uw fiets dan waarvoor hij ontworpen is.
- Bestuur nooit het rijwiel met trapondersteuning met gedemonteerde onderdelen.
- Rijd met beide handen op het stuur.
- Vervang versleten en/of beschadigde onderdelen, controleer vóór gebruik of de beveiligingen goed werken.
- Houd kinderen uit de buurt van plastic delen (inclusief verpakkingsmateriaal) en kleine onderdelen die een verstikkingsgevaar vormen.
- Houd toezicht op kinderen om ervoor te zorgen dat ze niet met het product spelen.
- Verwijder eventuele scherpe randen die veroorzaakt worden door een oneigenlijk gebruik, breuk of beschadiging van het product.
- Besteed maximale aandacht wanneer u het product in de buurt van voetgangers gebruikt: ga langzamer rijden en geef uw aanwezigheid aan om te voorkomen dat ze schrikken wanneer u hen van achteren inhaalt.
- Monteer het product op correcte wijze.

GEBRUIKSWIJZEN

De Jeeo® JAT is een fiets met trapondersteuning die is ontworpen en gebouwd voor gebruik in off-roadomstandigheden, geschikt voor het rijden op technische natuurspaden en in aanwezigheid van hellingen.

Het rijwiel met trapondersteuning is een fiets met elektrische hulpmotor die alleen wordt geactiveerd wanneer de pedalen worden bediend.

Dit houdt in dat de motor geen vervanging vormt voor de spierarbeid van de benen de fietser, maar een hulpmiddel is om minder inspanning te moeten leveren door zichzelf te activeren in de modi voorzien door de werking van de elektrische en elektronische onderdelen die bij het product worden geleverd: accu, stuurbedieningen, sensoren en besturingselektronica.

In detail wordt de elektromotor aangedreven door een accu en bestuurd door een besturingseenheid die de vermogensafgifte en de extra stuwkracht beheert die moet worden geleverd aan de spierbijdrage die ontstaat door het trappen van de fietser op basis van het lezen van waarden die in realtime worden geleverd door een reeks sensoren en volgens de beheerparameters die de gebruiker invoert via de bedieningselementen op het stuur.

In overeenstemming met de eisen van de Europese Richtlijn 2002/24/EG zal de elektromotor die bij de fiets met trapondersteuning wordt geleverd, naast het feit dat deze uitsluitend wordt geactiveerd ter ondersteuning van de door de gebruiker geleverde spiertrapfunctie en in een modus die recht evenredig is met de door de gebruiker uitgeoefende kracht, deactiveren wanneer de snelheid 25 km/h bereikt.

Elke wijziging van de constructie kan het gedrag, de veiligheid en de stabiliteit van het rijwiel met trapondersteuning in gevaar brengen en kan leiden tot een ongeval.

Andere soorten gebruik of de uitbreiding van het gebruik buiten het beoogde gebruik; komen niet overeen met de bestemming die door de fabrikant is toegewezen en de fabrikant aanvaardt geen aansprakelijkheid voor daaruit voortvloeiende schade.

De accuduur van het rijwiel met trapondersteuning, en dus de geschatte af te leggen afstand in km, kan aanzienlijk variëren, afhankelijk van de specifieke gebruikswijze (totale belading, spierinspanning van de fietser, gekozen niveau van elektrische trapondersteuning, frequentie van starten/herstarten), de mechanische en elektrische staat van het product (bandenspanning en slijtage, efficiëntieniveau van de accu) en externe invloeden (hellingshoeken en wegdek, atmosferische omstandigheden).

Controleer vóór elk gebruik zorgvuldig de goede werking van de remmen en hun staat van slijtage, controleer de bandenspanning, de slijtage van de wielen en de laadtoestand van de accu.

Controleer regelmatig of de verschillende geschroefde elementen goed vastzitten. Moeren en alle andere zelfspannende bevestigingsmiddelen kunnen hun efficiëntie verliezen, daarom is het noodzakelijk om deze onderdelen periodiek te controleren en vast te draaien.

Zoals geldt voor alle mechanische componenten, is ook dit product onderhevig aan slijtage en zware belasting. Verschillende materialen en componenten kunnen op verschillende wijze reageren op slijtage en stressvermoeidheid. Als de gebruiksduur van een onderdeel wordt overschreden, kan het plotseling breken, waardoor de gebruiker letsel kan oplopen. Alle vormen van barsten, krassen of verkleuringen op plekken die veel belast worden, geven aan dat de levensduur van het onderdeel is bereikt en dat het derhalve vervangen moet worden.



OPGELET

Gebruiksomgeving

- De fiets met trapondersteuning kan buiten worden gebruikt bij afwezigheid van ongunstige weersomstandigheden (regen, hagel, sneeuw, harde wind, enz.).
- Maximaal toegestane temperatuur: +40°C
- Minimaal toegestane temperatuur: +0°C
- Maximaal toegestane luchtvochtigheid: 80%



De hieronder beschreven handelingen, die uiteraard niet alle mogelijkheden van "misbruik" van de fiets met trapondersteuning kunnen dekken, moeten als absoluut verboden worden beschouwd.

- Het rijwiel met trapondersteuning voor andere doeleinden te gebruiken dan waarvoor het is gebouwd.
- Het rijwiel met trapondersteuning te gebruiken als uw gewicht hoger is dan het toegestane gewicht.
- Het rijwiel met trapondersteuning te gebruiken onder invloed van alcohol of drugs.
- Het rijwiel met trapondersteuning te gebruiken in gebieden met risico op brand, explosie of in omgevingen met een corrosieve en/of chemisch actieve atmosfeer.
- Het rijwiel met trapondersteuning te gebruiken in ongunstige weersomstandigheden (zware regen, hagel, sneeuw, harde wind, enz.).
- Het rijwiel met trapondersteuning te gebruiken in slecht verlichte omgevingen.
- Het frame of de fiets op enigerlei wijze wijzigen en/of onderdelen van de fiets vijlen, boren of verwijderen.
- Installeer incompatibele onderdelen en/of accessoires om te voorkomen dat de integriteit en robuustheid van het product in gevaar wordt gebracht.
- De accu op te laden op in een te warme of onvoldoende geventileerde omgeving.
- De accu te bedekken tijdens het opladen.
- Te roken of open vuur te gebruiken in de buurt van het oplaadgebied.
- Eventueel onderhoud uit te voeren terwijl de accu is aangesloten.
- Uw ledematen of vingers tussen de bewegende delen van de fiets te steken.
- Het aanraken van de remmen direct na gebruik veroorzaakt oververhitting.
- Laat de elektrische en elektronische onderdelen van het rijwiel met trapondersteuning niet in contact komen met water of andere vloeistoffen.
- Wijzig of transformeer het product of de mechanische en elektronische onderdelen op geen enkele manier om het risico van structurele schade, aantasting van de doeltreffendheid en schade te voorkomen.

Als u fabrieksfouten, ongewone geluiden of andere afwijkingen constateert, gebruik het voertuig dan niet en neem contact op met uw erkende dealer of ga naar

www.jeepurbanemobility.com/en/support/

3. PRODUCTOVERZICHT

ONDERDELEN



- | | |
|---|---|
| 1. Zadel | 20. Frame accu-oplaadaansluiting |
| 2. Telescopische zadelpen | 21. Voorband |
| 3. Zadelpenklem | 22. Snelspanner voorwiel |
| 4. Achterband | 23. Voorwiel |
| 5. Achterwiel | 24. Remschijf voor (tegenoverliggende zijde) |
| 6. Remklauw achter (tegenoverliggende zijde) | 25. Remklauw voor (tegenoverliggende zijde) |
| 7. Remschijf achter (tegenoverliggende zijde) | 26. Vork |
| 8. Snelkoppeling achterwiel | 27. Hendel voorrem |
| 9. Cassette | 28. PopLoc vorkvergrendeling/ontgrendeling |
| 10. Versnelling - achterderailleur | 29. LCD-scherm |
| 11. Ketting | 30. Stuurpen |
| 12. Snelheidssensor magneet | 31. Stuur |
| 13. Snelheidssensor | 32. Telescopische zadelpenbediening |
| 14. Standaard (andere kant) | 33. Remhendel achterwiel |
| 15. Tandwiel | 34. Versnelling - bediening |
| 16. Krank | 35. Batterijvergrendeling/ontgrendeling (tegenoverliggende zijde van onderbuis frame) |
| 17. Pedaal | 36. Achterste schokdemper |
| 18. Aandrijfteenheid | |
| 19. Li-Ion-accu | |

TECHNISCHE SPECIFICATIES

Onderdeel	Merk, model
Motoreenheid	BAFANG, M510 Mid Motor G522.250.C - 250W 36V 95N.m
Accu	BAFANG, BT F092.B522 - 36V 14.5Ah 522Wh
LCD-scherm	BAFANG, DP C221.CAN
Vork	RockShox, Judy Silver TK 29" 100mm
Vorkvergrendeling/ontgrendeling	RockShox, PopLoc remote lockout
Achterste schokdemper	RockShox, Monarch R 190/51 mm Tune mid/mid
Versnelling - 9s Mechanisch	SHIMANO, Altus SL-M2010 9s
Versnelling - Achterderailleur 9s Mechanisch	SHIMANO, Altus RD-M370-SGS 9s
Cassette	SHIMANO, CS-HG201-9s 11-34
Ketting	KMC, Z99 9s 130 links
Tandwiel	BAFANG, CW E1.11.32T
Krukken	BAFANG, EB02 TT BHM B 170mm
Pedalen	xerama, FLAT SP-102
Hydraulische rem voor	Logan, HD-M200F Rotor Ø180mm
Hydraulische rem achteraan	Logan, HD-M200R Rotor Ø160mm
Stuur	UUR, HB-35BT MTB alloy 800mm Ø35mm
Stuurpen	UUR, AS-235 Ø35mm
Knoppen	Herrmans, MTB black diamond lock
Serie stuur	neco, semi-integrated threadless black 1.5 - 1 1/8
Zadel	REKO, Sport black
Telescopische zadelpen	EXAform, 900-i Adjustable Seatpost 75mm Ø30.9mm
Telescopische zadelpenbediening	EXAform, 900-i remote lever
Standaard	URSUS, 78VN2R adjustable black
Voorwiel	LRT, 29" alloy double wall black - 36H QR - 13G
Achterwiel	LRT, 29" alloy double wall black - 36H QR C - 13G
Voorband	KENDA, K1153 29"x2.35 MTB
Achterband	KENDA, K1153 29"x2.35 MTB
Gewicht E-Bike	26.0 kg~
Gewicht E-bike zonder accu	22.5 kg~
Structurele gewichtslimiet*	120 kg

*Maximaal vervoerbaar totaalgewicht (bestuurder en lading) gedefinieerd en getest om structureel te worden ondersteund.

GEOMETRIE

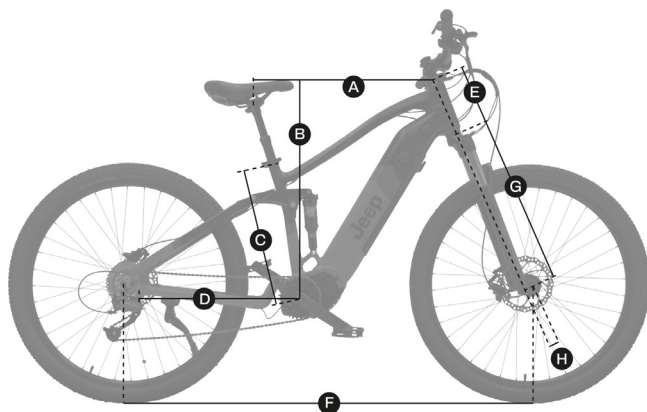

A	Horizontale buislengte 'Centrum/Centrum' (mm)	570
B	Stack (mm)	735
C	Lengte kolombuis (mm)	435
D	Lengte achtervork (mm)	535
E	Lengte stuurbuis (mm)	180
F	Centreerafstand (mm)	1250
G	Vorklengte (mm)	580
H	Vork offset (mm)	51
	Vorkverplaatsing (mm)	100
	Achterverplaatsing (mm)	190x51
	Lengte stuur (mm)	800
	Cranklengte (mm)	170

4. MONTAGE-INSTRUCTIES

UITPAKKEN

Haal de fiets voorzichtig uit de verpakking* en verwijder de beschermende materialen, waarbij u ervoor zorgt dat u de bijbehorende esthetische onderdelen niet beschadigt en geen kabels en voorgemonteerde onderdelen forceert. De fiets moet door twee volwassenen uit de verpakking worden gehaald en vervolgens op de grond worden gezet om de integriteit van het product te garanderen en het risico op letsel te vermijden.



OPGELET

De interne verpakkingsmaterialen van het product zijn niet geschikt om de fiets te ondersteunen nadat deze uit de verpakking is gehaald; gebruik alleen geschikte ondersteuningsmiddelen om de stabiliteit van de fiets te garanderen tijdens de montage- en afstelwerkzaamheden die nodig zijn voor de ingebruikname (bijv. fietsstandaards en/of fietssteunen).

Het is raadzaam om de buitenste verpakking en het interne verpakkingsmateriaal van het product te bewaren voor eventueel later transport en/of verzending.

Neem contact op met uw erkende dealer of gespecialiseerde operators voor informatie over de levering en installatie van geschikte en aangepaste apparatuur voor het product.



OPGELET

Sleutelset accu

Het product is uitgerust met 2 sleutels die uniek verbonden zijn met het sleutelslot op het fietsframe om vergrendeling en/of ontgrendeling mogelijk te maken voor het verwijderen van de accu.

Bewaar de sleutels op een veilige plek en zorg ervoor dat ze niet zoekraken.

Gebruik het product niet met de sleutel in het frameslot om het risico op diefstal of schade door stoten te voorkomen.



OPGELET

Negatieve verificatie

Als er tijdens de montage en ingebruikname van het product fabrieksfouten, onduidelijke stappen of montageproblemen worden geconstateerd, mag u niet op de fiets rijden en contact opnemen met de serviceafdeling van uw erkende dealer of ga naar www.jeepurbanemobility.com/en/support/ voor de juiste ondersteuning.

INSTALLATIE VOORWIEL

Draai de vork totdat deze zich vóór het frame bevindt en plaats, nadat u de afstandshouder voor de remklauw hebt verwijderd, het voorwiel in de vorkbehuizing (uitvaleinden) en zet het vast met de snelspanner die beschikbaar is in de meegeleverde accessoiredoos.

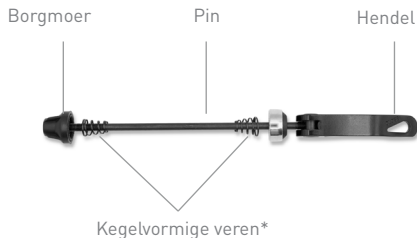
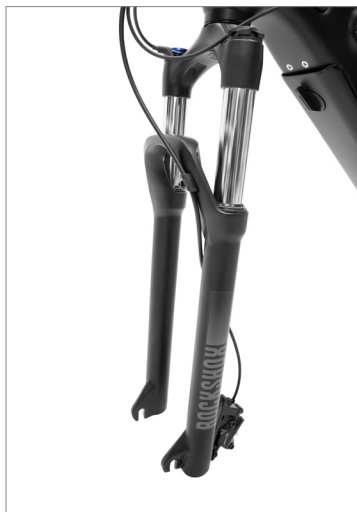

*Kegelvormige veren: plaats het uiteinde van de kegelvormige veren (die met de kleinste diameter) in de richting van het wiel.

Steek de as met de conische veer in de naaf, waarbij u de hendel aan de linkerkant van de fiets laat (kant van de remschijf); steek de tweede conische veer en borgmoer in de as die aan de andere kant uit de naaf komt en schroef deze vast totdat deze tegen de uitvaleinden aankomt.

Sluit de hendel in de richting van de vork om het aanhalen te voltooien en controleer of de hendel bij het sluiten voldoende weerstand biedt (zodat een afdruk achterblijft op de palm van de hand waarmee de hendel wordt aangespannen, bekend als de "imprint on palm") en na het sluiten een aanzienlijke kracht moet worden uitgeoefend om de hendel te laten openen.



OPGELET

Bedien de hendel van de voorrem (aan de linkerkant van het stuur) niet als het voorwiel niet gemonteerd is en de afstandsbuis voor de remklauw ontbreekt.

INSTALLATIE STUUR

Controleer of de stuurpen vooraan is geplaatst en is uitgelijnd met het voorwiel en de horizontale buis van het fietsframe (fig. A).

Draai met een 4 mm zeskantige inbusleutel de vier schroeven waarmee de afdekplaat aan het uiteinde van de stang is bevestigd geleidelijk en beurtelings los door ze tegen de wijzers van de klok in te draaien totdat ze kunnen worden verwijderd (fig. B).

Plaats het stuur in het midden in de juiste behuizing op de stuurpen (fig. C) en plaats de eerder verwijderde voorplaat van de stuurpen op zijn oorspronkelijke plaats door de bevestigingsschroeven iets in te brengen en vast te schroeven (rechtsom draaien) en afwisselend in te draaien om de gewenste positie van het stuur in te stellen.

Voltooi de installatie van het stuur door de schroeven in de aangegeven volgorde vast te draaien tot ze volledig vastzitten (Afb. D).

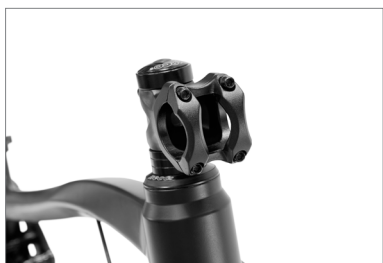

afb.A

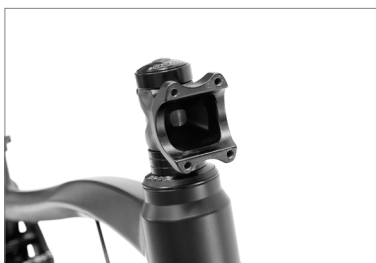

afb.B



afb.C



afb.D

3 1
2 4

VERSTELLEN VAN DE TELESCOPISCHE ZADELPEN

Voordat u de zadelhoogte instelt, moet de telescopische zadelpen als volgt volledig zijn uitgeschoven:

- plaats de duim van de rechterhand op de bedieningshendel van de telescopische zadelpen (fig. E) en de linkerhand op het zadel (fig. F);
- druk op de bedieningshendel van de telescopische zadelpen en gebruik tegelijkertijd je linkerhand om de opwaartse beweging van het zadel te controleren tot de zadelpen volledig is uitgeschoven.



afb.E



afb.F

Draai het snelspanmechanisme (quick-release zadelpenkraag) los waarmee de zadelpen is bevestigd aan de zadelbuis van het frame, zodat deze kan worden uitgetrokken en/of geplaatst totdat de gewenste zadelhoogte is ingesteld, waarbij erop moet worden gelet dat deze is uitgelijnd met de middellijn van de horizontale buis van het fietsframe.

Maak de bewerking af door de kraag van de zadelpen vast te draaien totdat de zadelpen vastzit aan de zitbuis van het frame.



GEVAAR

Minimale insteekgrens van de zadelpen

Het is ten strengste verboden om de zadelpen uit de framebuis te trekken voorbij de minimale insteekhoogte die is aangegeven op het frame om het risico op structurele schade aan de fiets (frame en/of zadelpen) en ernstig letsel te voorkomen.

De correcte en veilige plaatsing van de zadelpen in de zitbuis van het frame wordt bevestigd door het uitvoeren van een plaatsingsprocedure die de zichtbaarheid van de betreffende markering en/of grafische aanduiding van de minimale inbrenglimiet uitsluit; zie:

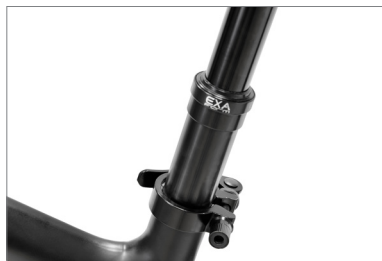

Juiste positie



Onjuiste positie

INSTALLATIE VAN DE PEDALEN

Zoek het rechterpedaal (gemarkeerd met de letter R) en het linkerpedaal (gemarkeerd met de letter L).

Installeer het rechterpedaal (R) door de schroefdraadpen van het pedaal in de betreffende crank aan de rechterkant van het rijwiel te steken en het rechtsom (in de richting van het voorwiel draaien) vast te draaien met een steeksleutel van 15 mm.

Installeer linkerpedaal (L) door de schroefdraadpen van het pedaal in de betreffende crank aan de linkerkant van het rijwiel te steken en het linksom (in de richting van het voorwiel draaien) vast te draaien met een steeksleutel van 15 mm.

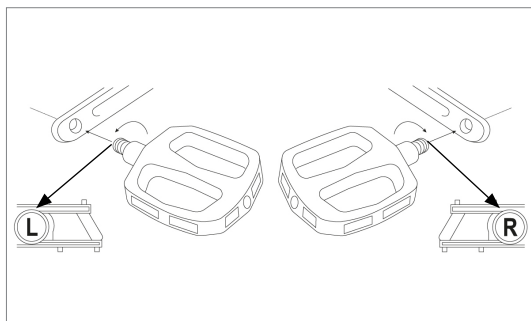

OPGELET

Controleer regelmatig of de verschillende boutverbindingen, bevestigingsschroeven, snelspanners en doorvoerassen goed vastzitten en controleer in het algemeen of alle onderdelen in orde zijn.

Moeren en alle andere zelfspannende bevestigingsmiddelen kunnen hun efficiëntie verliezen, daarom is het noodzakelijk om deze onderdelen periodiek te controleren en vast te draaien.

De waarden van de aanbevolen aanhaalmomenten voor het vastzetten van de specifieke onderdelen op het product zijn te vinden op de relevante onderdelen.

Het juiste aanhaalmoment (schroeven, bouten, moeren) is cruciaal voor de veiligheid. Als er onvoldoende kracht wordt uitgeoefend, is de afdichting niet gegarandeerd. Overmatige kracht kan de schroefdraad beschadigen of ervoor zorgen dat de bevestiging uitrekt, vervormt of breekt. In beide gevallen kan een onjuist aanhaalmoment leiden tot verlies van controle en vallen.

Controleer, waar aangegeven, of elke schroef is aangedraaid met het opgegeven aanhaalmoment.

Controleer na het eerste gebruik en daarna regelmatig of alle schroeven goed vastzitten.

De verificatie van het correct vastzetten van de onderdelen door middel van hefboomsystemen (snelspanssystemen), afgesteld door in te werken op de spanmoer en niet op de vergrendelingshefboom van het mechanisme, bij afwezigheid van technisch nauwkeurige

indicaties van de relatieve waarden, kan worden gedaan door te testen of het betreffende onderdeel dat wordt vastgeklemd niet beweeglijk en/of instabiel is als het wordt blootgesteld aan een krachtige poging om het te verwijderen en/of uit te trekken, en door te controleren of de spanhendel voldoende weerstand biedt tijdens de sluitfase (zodat deze een afdruk achterlaat op de handpalm waarmee de hendel wordt vastgeklemd, de zogenaamde "afdruk op de handpalm") en na het sluiten een aanzienlijke kracht moet worden uitgeoefend om het relatieve openen mogelijk te maken.

De mogelijkheid om de vergrendelingshendel van het mechanisme te bewegen door minimale handmatige druk uit te oefenen, duidt op onvoldoende vergrendeling, waardoor de stelmoer verder moet worden vastgedraaid.

5. LCD-SCHERM

De fiets met trapondersteuning is uitgerust met een bedieningsapparaat op het stuur, een LCD-scherm, gevoed door de batterij die bij het product wordt geleverd, waarmee gegevens kunnen worden gecontroleerd en alle elektrische en elektronische functies van het product volledig kunnen worden beheerd.

OVERZICHT VAN DE BEDIENING EN SYMBOLEN

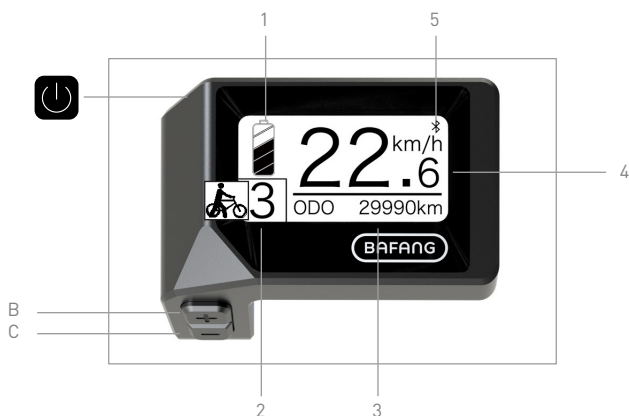

A. Aan/uit-knop (On/Off)

B. Knop om de waarde te wijzigen en/of te verhogen (+)

C. Knop om de waarde te wijzigen en/of te verlagen (-)

1. Indicator resterend laadniveau accu

2. Indicator geselecteerd trapbekrachtigingsniveau / WALK-activeringsindicator

3. Weergave van gebruiksgegevens: TRIP / ODO / MAX / AVG / RANGE / CAL / POWER / TIME

4. Digitale snelheidsmeter: aanduiding van de momentane snelheid bij gebruik (Km/u of mph)

5. Indicator activering Bluetooth®

BESCHRIJVING VAN FUNCTIES

Aan/uit

Druk minstens 2 seconden op de On/Off-knop om het LCD-scherm in te schakelen en het systeem te activeren.

Druk minstens 2 seconden op de On/Off-knop om het LCD-scherm uit te schakelen en vast te stellen dat het systeem is uitgeschakeld.

De mate van trapondersteuning selecteren

Druk kort op de + of - knop om de trapbekrachtiging van de aandrijfeenheid te verhogen of te verlagen.

De selecteerbare trapondersteuningsniveaus liggen tussen de waarden 1 en 5.

Door niveau 1 te selecteren wordt de modus met minimale elektrische trapondersteuning door de aandrijfeenheid ingesteld.

Door niveau 5 te selecteren wordt de modus voor maximale elektrische trapondersteuning door de aandrijfeenheid ingesteld.

Als u op de -knop drukt totdat de waarde 0 is geselecteerd, wordt de elektrische trapondersteuning niet geactiveerd.

Loopondersteuning inschakelen

Na het uitschakelen van de elektrische trapondersteuning door de motoreenheid door op de -knop te drukken totdat de waarde 0 is geselecteerd, drukt u kort op de -knop totdat het symbool WALK op het display verschijnt.

Houd de -knop ingedrukt om de ondersteunde loopfunctie te activeren, die wordt aangegeven door de intermitterende aanwezigheid van het WALK-symbool, waardoor minimale elektrische ondersteuning van de aandrijfeenheid mogelijk is om het fietsen op de ondersteunde fiets te vergemakkelijken door ernaast te lopen.

Deactiveer de functie door het typen van de -toets te onderbreken.



De ondersteunde loopfunctie moet worden gebruikt in overeenstemming met de in het land van gebruik geldende voorschriften en is alleen toegestaan om de fiets met trapondersteuning te berijden door naast de fiets te lopen, een gepaste afstand tot het pedaal en de draaiende crank te bewaren en de handgrepen van het stuur met beide handen stevig vast te pakken.



Het is ten strengste verboden de functie trapondersteuning in te schakelen terwijl u op het rijwiel met trapondersteuning rijdt, om het risico van letsel en beschadiging van de elektrische onderdelen van het product te vermijden.

Gebruiksgegevens weergeven

Door kort op de aan/uit-knop te drukken, kunnen achtereenvolgens de specifieke gebruiksgegevens van de beschikbare trapondersteuning worden geselecteerd en weergegeven met betrekking tot

TRIP= van gedeeltelijk afgelegde afstand (km of mijl)

ODO= weergave van de totale afgelegde afstand (in km of mijl)

MAX = weergave van de maximaal geregistreerde snelheid (km/h of mph)

AVG = weergave gemiddelde geregistreerde snelheid (km/h of mph)

RANGE = weergave van geschatte kilometragegegevens die onmiddellijk worden opgenomen onder standaardomstandigheden en in realtime worden bijgewerkt op basis van het resterende oplaadniveau van de batterij en het geselecteerde ondersteuningsniveau (km of mijl)*

CAL = weergave energieverbruiksgegevens (kCal)

POWER = opgegeven vermogen van de aandrijfeenheid weergegeven (W)

TIME = opgegeven gebruiksduur weergegeven (min)

*De accuduur van het rijwiel met trapondersteuning, en dus de geschatte af te leggen afstand in km, kan aanzienlijk variëren, afhankelijk van de specifieke gebruikswijze (totale belading, spierinspanning van de fietser, gekozen niveau van elektrische trapondersteuning, frequentie van starten/herstarten), de mechanische en elektrische staat van het product (bandenspanning en slijtage, efficiëntieniveau van de accu) en externe invloeden (hellingshoeken en wegdek, atmosferische omstandigheden).

Indicator voor resterend laadniveau accu

Het laadniveau van de accu wordt op het display weergegeven door de aanwezigheid van een bepaald aantal segmenten tussen 0 en 5.

De aanwezigheid van 5 segmenten geeft het maximale laadpercentage van de batterij aan en wordt onmiddellijk gedetecteerd, wat overeenkomt met een restlaadniveau tussen 80% en 100% van de capaciteit.

De vermindering van de aanwezige segmenten geeft een indicatie van het afnemende niveau van de beschikbare acculading en de resulterende actieradius zoals hieronder beschreven:

5 segmenten = 80-100% resterende acculading

4 segmenten = 60-80% resterende acculading

3 segmenten = 40-60% resterende acculading

2 segmenten = 20-40% resterende acculading

1 segment = 5-20% resterende acculading

0 segmenten (knipperende indicator) = < 5% resterende acculading

De indicator van de accu kan fluctueren in het laadniveau, afhankelijk van het gebruik van het rijwiel met trapondersteuning. Als u bijvoorbeeld een helling opgaat, kan het weergegeven niveau snel dalen omdat er een veel hoger accuverbruik is.

Indicator bedrijfsstoring

Als er een storing in het elektrische en/of elektronische systeem van het product wordt gedetecteerd, toont het display het bericht "Error Code" en de bijbehorende identificerende foutcode. Raadpleeg de volgende overzichtstabel om de beschrijving van de storing en de relevante actie te begrijpen die moet worden ondernomen om het product weer correct te laten functioneren, hetzij door uzelf en/of door contact op te nemen met de dienst na verkoop voor passende ondersteuning: www.jeepurbanemobility.com/en/support/

Foutcode	Beschrijving	Oplossing/Voorgestelde interventie
07	Overspanningsbeveiliging	Verwijder de batterij en plaats deze terug. Als het probleem aanhoudt, moet u de besturingseenheid bijwerken. Als het probleem aanhoudt, moet de accu worden vervangen.
08	Fout Hall-sensorsignaal	Controleer of alle motorklemmen correct zijn aangesloten. Vervang de motor als het probleem aanhoudt.
09	Fasefout motor	Vervang de motor.
10	Maximale temperatuurbeschermingswaarde in de motor	Schakel het systeem uit en laat het product afkoelen. Vervang de motor als het probleem aanhoudt.
11	Fout in de motortemperatuursensor	Vervang de motor.
12	Fout temperatuursensor besturingseenheid	Vervang de besturingseenheid.
13	Fout in temperatuursensor van accu	Controleer of alle accupolen goed zijn aangesloten op de motor. Vervang de accu als het probleem aanhoudt.
14 - 15	Fout temperatuursensor besturingseenheid	Schakel het systeem uit en laat het product afkoelen. Vervang de besturingseenheid als het probleem aanhoudt.
21	Fout in snelheidssensor	Schakel het systeem uit en controleer of de snelheidssensor correct is aangesloten. Controleer of de magneet (op de achterwielspaan) en de snelheidssensor correct zijn uitgelijnd en 10 tot 20 mm uit elkaar staan (fig.A). Als het probleem aanhoudt, moet u de besturingseenheid bijwerken of vervangen.
25 - 26	Fout koppelsignaal	Controleer of alle aansluitingen correct zijn gemaakt. Als het probleem aanhoudt, moet u de besturingseenheid bijwerken. Vervang de koppelsensor als het probleem aanhoudt.
27	Overstroom besturingseenheid	Voer de besturingseenheid-update uit. Vervang de besturingseenheid als het probleem aanhoudt.
30	Communicatieprobleem	Controleer of alle aansluitingen correct zijn gemaakt. Als het probleem aanhoudt, moet u de besturingseenheid bijwerken. Vervang de besturingseenheid als het probleem aanhoudt.
35 - 36 -37	Storing detectiesysteem	Voer de besturingseenheid-update uit. Vervang de besturingseenheid als het probleem aanhoudt.
41 - 43 - 44 - 47 - 48	Accuspanning te hoog	Vervang de accu.
42	Accuspanning te laag	Laad de accu op. Vervang de accu als het probleem aanhoudt.
45	Temperatuur accu te hoog	Schakel het systeem uit en laat het product afkoelen. Vervang de accu als het probleem aanhoudt.
46	Temperatuur accu te laag	Verwijder de accu en laat deze een temperatuur van meer dan 10°C bereiken. Vervang de batterij als het probleem aanhoudt.
81	Storing Bluetooth®-module	Werk het scherm bij. Vervang het scherm als het probleem aanhoudt.

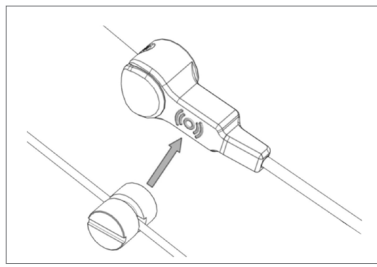

afb.A

Onderhoudsbeurt

Het display toont het signaal 'SERVICE', dat aangeeft wanneer een bepaald totaal aantal kilometers is bereikt (5.000 km) en/of een bepaald aantal laadcycli van de accu is uitgevoerd (100 cycli), zodat de gebruiker kan beoordelen of het product onderhoud nodig heeft.

Deze functie kan worden uitgeschakeld/geactiveerd via het instellingenmenu (Display Setting) zoals beschreven in het specifieke gedeelte van de handleiding.

Menu Beeldscherminstellingen en Configuratie

Druk na het inschakelen van het scherm tegelijkertijd op de knoppen + en - om het instellingenmenu te openen.

Druk kort op de On/Off-knop om de geselecteerde optie te bevestigen; selecteer de optie 'Exit' om het instellingenmenu te verlaten en terug te keren naar het hoofdmenu.

Door de optie 'Display Setting' te selecteren, krijgt u toegang tot het configuratiemenu voor systeemparemeters door de volgende functies in te voeren en aan te passen:
Trip Reset / Unit / Brightness / Auto Off / Service

Als u de optie **Trip Reset** selecteert, drukt u op de knop + en/of - om de status van de activering (YES) of deactivering (NO) van de functie voor het automatisch resetten van de ritafstandsgegevens bij het uitschakelen van het display in te stellen; bevestig uw voorkeur door kort op de knop On/Off te drukken.

Selecteer de optie **Unit** en druk op de knop + en/of - om de maateenheid in te stellen voor de snelheids- en afstandsgegevens die op het display worden weergegeven: Metrisch (km/h en km) of Imperiaal (mph en mile); bevestig uw voorkeur door kort op de On/Off-knop te drukken.

Selecteer de optie **Brightness** door op de knop + en/of - te drukken om het gewenste helderheidsniveau van het LCD-scherm in te stellen uit de 5 beschikbare niveaus; bevestig je voorkeur door kort op de knop On/Off te drukken.

Als u de optie **Auto Off** selecteert, drukt u op de knop + en/of - om de duur in minuten in te stellen die is geprogrammeerd voor het automatisch uitschakelen van het display als het product niet wordt gebruikt (waarden selecteerbaar van 1 tot 9); bevestig uw voorkeur door kort op de knop On/Off te drukken. Als u de waarde OFF instelt, wordt de automatische uitschakelfunctie uitgeschakeld en is het alleen mogelijk om het display handmatig uit te schakelen.

Als u de optie **Service** selecteert, drukt u op de knop + en/of - om de status van de betreffende automatische meldingsfunctie in (YES) of uit (NO) te schakelen; bevestig uw voorkeur door kort op de knop On/Off te drukken.

Als u de optie 'Back' selecteert, keert u terug naar het vorige menu.

Systeeminformatie (Information)

Druk na het inschakelen van het scherm tegelijkertijd op de knoppen + en - om het instellingenmenu te openen.

Druk kort op de On/Off-knop om de geselecteerde optie te bevestigen; selecteer de optie 'Exit' om het instellingenmenu te verlaten en terug te keren naar het hoofdmenu.

Door de optie "Information" te selecteren, is het mogelijk om informatie en systeemparemeters te bekijken en te raadplegen die niet kunnen worden gewijzigd en die oorspronkelijk zijn geconfigureerd om een optimale werking van het product mogelijk te maken en in overeenstemming met de geldende voorschriften voor het gebruik van fietsen met trapondersteuning (EPAC):

Wheel Size (wielmaat), Speed Limit (snelheidslimiet), Battery Info (informatie accu), Ctrl Info (informatie besturingseenheid), Display Info (informatie scherm), Torque Info (informatie koppelsensor), Error Code.

Als u de optie 'Back' selecteert, keert u terug naar het vorige menu.

Als er abnormale gegevens op het display worden weergegeven, neem dan contact op met de technische dienst na verkoop voor de juiste ondersteuning:

www.jeepurbanemobility.com/en/support/

BAFANG GO APP

Het meegeleverde C221.CAN DP LCD-scherm heeft Bluetooth®-functionaliteit waarmee het kan worden verbonden met de digitale wereld, zodat alle systeemfuncties kunnen worden gevisualiseerd, bediend en aangepast.

Nadat je de BAFANG Go-app op je apparaat hebt geïnstalleerd, kun je je E-MTB verbinden met de app via Bluetooth® door het systeem te activeren via de aan/uit-knop op het scherm en de relevante koppeling uit te voeren via je apparaat.



6. ACCU

Het rijwiel met trapondersteuning start en voedt zijn elektrische en elektronische functies via de lithium-ion accu die bij het product is geleverd, als deze op de juiste wijze is opgeladen en geïnstalleerd.

ACCU

Nominale spanning	36V
Nominale capaciteit	14,5 Ah
Energie	522 Wh
Bedrijfstemperatuur	0 - 40°C
Opslagtemperatuur	10 - 30°C
Gewicht	3,5 kg

A. Aansluiting voor oplaadconnector

B. Indicator voor de resterende lading van de accu

C. Apparaat ontgrendelen

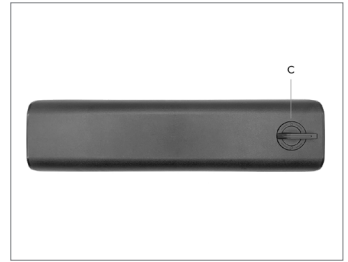
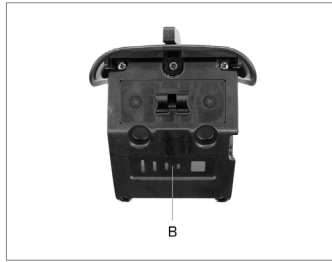
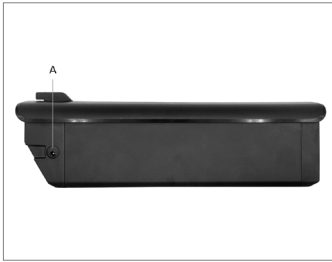

Verwijderen en plaatsen accu

De accu kan van het fietsframe worden verwijderd om diefstal te voorkomen, om op te laden of om optimaal te bewaren.

Procedure voor het verwijderen van de accu

Steek de meegeleverde sleutel in het slot op het frame en verwijder de accu uit de houder door aan de ontgrendeling op de batterij te draaien nadat u de sleutel rechtstreeks in de ontgrendelingsstand hebt gedraaid.

Procedure voor het plaatsen van de accu

Plaats de accu in de houder die in het frame van de fiets is geïntegreerd en zet deze vast door de sleutel linksom in de vergrendelde stand te draaien. Controleer of de accu op correcte wijze is geïnstalleerd en vergrendeld door te proberen deze te verwijderen en/of door ervoor te zorgen dat deze stevig aan het chassis is verankerd en niet verplaatsbaar is.





OPGELET

Voordat u uw rijwiel met trapondersteuning voor de eerste keer gebruikt, is het nodig om de accu volledig opladen met de bijgeleverde acculader. De gemiddelde tijd om de accu volledig op te laden, die varieert afhankelijk van het resterende oplaadniveau van de accu, kan worden geschat op maximaal 8/9 uur.

Het is raadzaam om de accu na elk gebruik van het rijwiel met trapondersteuning op te laden met de betreffende acculader.

Gebruik alleen de bijgeleverde acculader of een goedgekeurd model met dezelfde technische specificaties en zorg ervoor dat u de relatieve methoden en voorzorgsmaatregelen voor gebruik die op de lader of in de handleiding staan vermeld in acht neemt.

ACCULADER

Ingangsspanning (INPUT)	AC 100V-240V 1.8A (Max)
Uitgangsspanning (OUTPUT)	DC 42V 2.0A (Max)
Bedrijfstemperatuur	0 - 30°C
Opslagtemperatuur	0 - 30°C

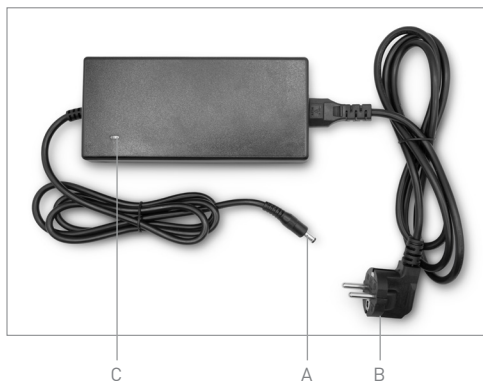

- A. Laadconnector
- B. Stekker netsnoer
- C. LED-lampje laadstatus accu

Accu opladen

Instructies voor opladen met de accu in het frame

Zorg ervoor dat de oplader, de oplaadaansluiting, de stekker van het netsnoer en de aansluiting van de oplaadaansluiting op het frame droog zijn.

Steek de oplaadstekker van de acculader in de oplaadaansluiting op het frame van de trapondersteuning en sluit vervolgens de stekker van het netsnoer aan op het stopcontact (220V-240V ~ 47/63Hz).

Tijdens de oplaadcyclus van de accu brandt er een rood LED-lampje op de lader. Wanneer de oplaadcyclus van de accu is voltooid, gaat er een groen LED-lampje branden.

Koppel de oplaadstekker van de oplader los van de oplaadaansluiting op het frame en trek de stekker van het netsnoer uit het stopcontact om het opladen te voltooien.

Instructies voor opladen terwijl de accu uit het frame is verwijderd

Zorg ervoor dat de acculader, de laadstekker, de connector van de acculader en de stekker van het netsnoer droog zijn.

Steek de oplaadconnector van de oplader in de aansluiting voor de oplaadconnector van de accu en sluit vervolgens de stekker van het netsnoer aan op het stopcontact (220V-240V ~ 47/63Hz).

Tijdens de oplaadcyclus van de accu brandt er een rood LED-lampje op de lader. Wanneer de oplaadcyclus van de accu is voltooid, gaat er een groen LED-lampje branden. Koppel de oplaadstekker van de oplader los van de aansluiting voor de oplaadstekker van de accu en trek de stekker van het netsnoer uit het stopcontact om het opladen te voltooien.



OPGELET

Het gebruik van een acculader dan de meegeleverde acculader die niet geschikt of niet goedgekeurd is om de accu van het product op te laden, kan schade aan het product veroorzaken of andere potentiële risico's met zich meebrengen.

Laad het product nooit op zonder toezicht.

Schakel het product niet in en rij er niet mee tijdens het opladen.

Buiten bereik van kinderen houden tijdens het opladen.

Niets op de acculader plaatsen tijdens gebruik, geen vloeistof of metaal laten doordringen in de acculader.

De acculader warmt op tijdens de oplaadcyclus van de accu.

Laad het product niet onmiddellijk na gebruik op. Laat het product afkoelen voordat u het oplaadt.

Het product mag niet gedurende lange perioden worden opgeladen. Overladen vermindert de levensduur van de accu en veroorzaakt eventuele andere risico's.

Het is raadzaam om het product niet volledig te laten ontladen om te voorkomen dat de accu beschadigd raakt, waardoor de efficiëntie afneemt. Schade veroorzaakt door de step lange tijd niet op te laden is onomkeerbaar en wordt niet gedekt door de beperkte garantie. Als er eenmaal schade is ontstaan, kan de accu niet meer opgeladen worden (het is verboden om de accu te laten demonteren door niet-gekwalificeerd personeel: dit zou elektrische schokken, kortsluitingen of zelfs ongevallen van aanzienlijke omvang tot gevolg kunnen hebben). Laad de accu regelmatig op (ten minste om de 3/4 weken), ook als u uw elektrische fiets langere tijd niet gebruikt.

Laad de accu op in een droge omgeving, uit de buurt van ontvlambare materialen (bijv. materialen die vlam kunnen vatten), bij voorkeur bij een binnentemperatuur van 15-25°C, maar nooit onder 0°C of boven +45°C.

Verricht regelmatig een visuele controle van de acculader en de kabels van de acculader. Niet de acculader gebruiken als er duidelijk schade zichtbaar is.

Autonomie en duur van de accu

De accuduur van het rijwiel met trapondersteuning, en dus de geschatte af te leggen afstand in km, kan aanzienlijk variëren, afhankelijk van de specifieke gebruikswijze (totale belading, spierinspanning van de fietser, gekozen niveau van elektrische trapondersteuning, frequentie van starten/herstarten), de mechanische en elektrische staat van het product (bandenspanning en slijtage, efficiëntieniveau van de accu) en externe invloeden (hellingshoeken en wegdek, atmosferische omstandigheden).

Na verloop van tijd nemen het vermogen en prestaties van de accu af als gevolg van de fysiologische elektrochemische achteruitgang van de cellen waaruit de accu bestaat.

Het is onmogelijk de precieze levensduur te voorspellen, aangezien deze voornamelijk afhangt van het soort gebruik en de belasting waaraan het apparaat wordt blootgesteld. Om de levensduur van de accu te bevorderen, moet deze op een droge plaats worden bewaard, beschermd tegen direct zonlicht en bij voorkeur bij een binnentemperatuur van 15-25°C, maar nooit onder 0°C of boven +45°C. De accu kan het best bij kamertemperatuur worden opgeladen en het beter om overladen of volledig ontladen tijdens het gebruik te voorkomen. Laad de accu idealiter regelmatig op, ook als u het rijwiel met trapondersteuning gedurende langere tijd niet wordt gebruikt (ten minste om de 3 tot 4 weken). Over het algemeen moet er rekening mee worden gehouden dat de

kou het vermogen van de accu vermindert. In de winter is het raadzaam om de accu op te laden en op te slaan bij kamertemperatuur en om de accu slechts kort voor gebruik in het rijwiel met trapondersteuning te plaatsen.



De accu bestaat uit lithiumioncellen en chemische elementen die gevaarlijk zijn voor de gezondheid en het milieu.

- Gebruik het product niet als er geuren, stoffen of overmatige warmte wordt afgegeven.
- Gooi het product of de accu niet weg met het huisvuil.
- De eindgebruiker is er verantwoordelijk voor dat de elektrische en elektronische apparatuur en de accu's in overeenstemming met alle geldende normen wordt verwijderd.
- Vermijd om gebruikte, defecte en/of niet-originele accu's van andere modellen of merken te gebruiken.
- Laat de accu niet in de buurt van vuur of warmtebronnen. Risico op brand en explosie.
- De accu mag niet geopend of gedemonteerd worden en vermijd ertegen te stoten, hem te laten vallen, te doorboren of er voorwerpen op te bevestigen.
- Eventueel door de accu afgegeven stoffen mogen niet worden aangeraakt omdat ze gevaarlijk zijn.
- Voorkom dat kinderen of dieren de accu aanraken.
- Laat de accu niet overladen en vermijd kortsluitingen. Risico op brand en explosie.
- Laat de accu nooit onbeheerd achter tijdens het opladen. Brandgevaar! Verbind de oplaadaansluiting nooit met metalen voorwerpen.
- De accu mag niet in water worden ondergedompeld of aan water, regen of andere vloeistoffen worden blootgesteld.
- Stel de accu niet bloot aan direct zonlicht, overmatige hitte of kou (laat het product of de accu, bijvoorbeeld, niet achter in een auto die langdurig wordt blootgesteld aan direct zonlicht), aan omgevingen met explosieve gassen of vuur.
- Vervoer en bewaar de accu niet samen met metalen voorwerpen zoals haarspelden, halskettingen, enz. Het contact tussen metalen voorwerpen en de accu kan kortsluitingen veroorzaken en dientengevolge persoonlijk letsel of de dood.

7. INBEDRIJFSTELLING

'Voordat u het rijwiel met trapondersteuning gebruikt, is het, naast de controle van de ladingstoestand en de correcte installatie van de accu, altijd goed om elk onderdeel zorgvuldig te controleren en de nodige afstellingen aan de relevante mechanische onderdelen uit te voeren. U kunt dit zelf doen of laten doen door gespecialiseerde vakmensen, zie: afstellen en aanspannen van zadel en zadelpen, afstellen en aanspannen van stuur en stuurbevestiging, afstellen van de remmen, afstellen van de versnelling, smeren van de ketting en de tandwielen, controleren en afstellen van de ophanging, controleren van de bandenspanning en de wielen, een algemene controle van de bevestiging van de bevestigingsbouten, snelspanners en steekassen en van de staat van alle onderdelen.

ZADEL

Om het beste comfort bij het gebruik van het product te garanderen, een correcte trapbeweging mogelijk te maken en veiligheidsproblemen te vermijden, is de positie op de fiets heel belangrijk. Daarom is het belangrijk dat het zadel en de zadelpen zo worden geplaatst en afgesteld dat ze passen bij de fysionomie van de fietser.

Het is over het algemeen raadzaam de hoogte van het zadel aan te passen door te controleren of uw been bijna gestrekt is wanneer u uw voet op het laatste draaipunt van het pedaal plaatst.

Om de op- en kanteling van het zadel te verstellen, moet het betreffende bevestigingssysteem in de zadelpen worden losgemaakt, zodat de gewenste positie kan worden ingesteld, en moet het bevestigingssysteem vervolgens weer goed worden vastgemaakt om speling en beweging te voorkomen.

STUUR

Om de positie en de hoek van het stuur af te stellen, maakt u het klemsysteem van de stuurbevestiging los, draait u aan het stuur totdat de gewenste positie is behaald en zet u het vast door het klemsysteem vast te draaien zodat het niet meer kan bewegen.

REMMEN

Het op het product geïnstalleerde remsysteem omvat hydraulische schijfremmen die kunnen worden bediend op het voorwiel en het achterwiel via de overeenkomstige hendels op het stuur.

De remhendel aan de rechterkant van het stuur bedient de achterrem, zodat het achterwiel tot stilstand kan komen. De remhendel aan de linkerkant van het stuur bedient de voorrem, zodat het voorwiel tot stilstand kan komen.

De remhendels, voor en achter, moeten worden afgesteld op de specifieke behoeften van de gebruiker, zodanig worden geplaatst en gericht dat de ergonomie wordt gemaximaliseerd door een natuurlijke positie van de hand en vingers die worden gebruikt om ze te bedienen te bevorderen, de kracht en timing die nodig zijn om te remmen te minimaliseren en de mogelijkheid van een goede modulatie te behouden.

Het is mogelijk om de positie van de remhendels aan te passen door de bevestigingskragen op het stuur op de gewenste plaats te zetten.

De progressieve slijtage van de remblokken op de overeenkomstige remklauwen, waardoor hun dikte afneemt, vereist dat de overeenkomstige remhendels een grotere afstand afleggen om dezelfde remkracht uit te oefenen en wordt automatisch gecompenseerd door het bij het remsysteem geleverde kleppensysteem, waardoor dezelfde remefficiëntie wordt gegarandeerd tot de remblokken versleten zijn en moeten worden vervangen.



OPGELET

Controleer voor elk gebruik de werking van de remmen met een remtest bij lage snelheid (max. 6 km/u) op een obstakelvrije plaats.

Als u voor of tijdens het rijden een verlies aan efficiëntie voelt, gebruik het product dan niet en neem contact op met uw erkende dealer of een specialist voor een goede inspectie van het remsysteem.

VERSNELLINGEN EN TRANSMISSIE

Het schakelsysteem met kabels dat bij het product is geleverd is geïndexeerd en maakt het mogelijk de overbrengingsverhouding en de metrische ontwikkeling van de pedaalslag te wijzigen door in te werken op het bedieningsorgaan op het stuur, waarbij de zijwaartse beweging van de ketting op het betreffende tandwiel van de cassette op het achterwiel wordt bepaald door middel van de betreffende derailleur.

Controleer de goede werking van de versnelling en de afstelling daarvan en controleer tevens of de ketting en de tandwielen van de transmissie schoon en goed gesmeerd zijn.

BANDEN

Controleer de bandenspanning met behulp van een pomp en een precisieanometer en houd daarbij rekening met het specifieke minimum- en maximumwaardenbereik op de zijwand van de banden (de juiste drukwaarde moet worden aangepast aan het vervoerde gewicht, de weersomstandigheden en het wegdek).

Goed opgepompte banden verbeteren niet alleen de sporing van de wielen, maar verminderen ook het risico op lekken en slijtage.

Controleer de staat en de slijtage van de banden: er mogen geen sneden, scheuren, vreemde voorwerpen, abnormale zwellingen, zichtbare plooiën of andere beschadigingen zijn.

WIELEN

Controleer of de wielen goed gecentreerd zijn ten opzichte van het frame en de vork, vrij ronddraaien en niet zijdelings wiebelen.

Controleer of de spaken goed op spanning zijn en of de snelspanners op het voor- en achterwiel goed zijn aangebracht en vastzitten.

OPHANGING

De op het product gemonteerde vering, vork en achterschokdemper, worden vooraf afgesteld tijdens de assemblagefase en vormen een compleet systeem waarbij het frame en de ondersteunende onderdelen in de fabriek worden geïnstalleerd. Hun configuratie is cruciaal voor het verkrijgen van de beste rijervaring op een geveerde fiets.

Om de afstelling van de ophanging aan te passen, uitgaande van de fabrieksconfiguratie, is het essentieel om verschillende tests uit te voeren en de oplossing te vinden die het beste past bij de specifieke behoeften van de gebruiker, afhankelijk van het product, de rijstijl en de gebruiksomgeving.

De RockShox Judy Silver TK voorvork biedt niet alleen de mogelijkheid van vergrendeling op afstand (fig.A) en ontgrendeling op afstand (fig.B) door middel van de PopLoc Remote stuurbedieningshendel, maar maakt het ook mogelijk om het veervoorspanningsniveau in te stellen door middel van de relatieve draaiknop (compressieregelaar) die zich op de top van de linker stuurpen bevindt; door de draaiknop met de klok mee te draaien kun je de stevigheid en relatieve stijfheid vergroten, door de draaiknop tegen de klok in te draaien kun je de stevigheid en relatieve stijfheid verkleinen.



afb.A



afb.B

De RockShox Monarch R achterschokdemper is ontworpen en geconfigureerd voor een ideale balans tussen schokprestaties en efficiëntie, flexibiliteit en veiligheid.

Dual Flow-technologie omvat twee onafhankelijke dempingscircuits om de rebound te regelen (rebound), die kan worden varieëerd via de externe verlengingsregelaar (fig.C).

Door de stelknop voor de terugvering rechtsom te draaien, wordt de terugveringssnelheid verlaagd en de tractie en controle verhoogd.

Door de stelknop voor de terugvering linksom te draaien, wordt de terugveringssnelheid verhoogd en worden de prestaties van de schokdempers verbeterd.



afb.C

Raadpleeg zorgvuldig de originele bedieningshandleidingen van de fabrikant voor de specifieke geïnstalleerde componenten om relevante informatie over gebruik, afstellingen en kalibraties, onderhoud en service te leren en uit te breiden:

www.sram.com/en/service/models/fs-jdys-tk-a3

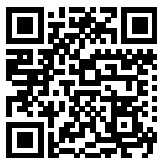

www.sram.com/en/service/models/rm-popl-a1



www.sram.com/en/service/models/rs-mnr-r-c3



OPGELET

Het afstellen van de ophanging vereist een grondige kennis van de onderdelen en het gebruik van specifieke apparatuur en smeermiddelen.

Is dat niet het geval, dan kan dit leiden tot schade en de goede werking van de relevante onderdelen.

Neem contact op met uw dealer voor ondersteuning inzake de correcte gebruikswijze van het product of om verwezen te worden naar een geschikte opleidingsorganisatie.



OPGELET

Bij een val

Valpartijen kunnen de fiets en de onderdelen ervan zwaar belasten, dus controleer op schade voordat u weer gaat fietsen:

- controleer frame en vork op scheuren, vouwen en/of barsten
- controleer of stuur en stuurpen niet vervormd of gebroken zijn
- controleer of de velgen nog steeds gecentreerd zijn in het frame en de vork door het wiel te draaien
- controleer of de banden onbeschadigd zijn
- controleer of de versnelling en de achterderailleur correct werken met alle versnellingen zonder in contact te komen met de spaken en of de ketting er niet uitvalt;
- controleer of het zadel stabiel staat

Bij sommige onderdelen zijn er na een botsing of val geen zichtbare tekenen van schade of defecten. Het is raadzaam om een specialist te raadplegen voor een goede inspectie van het product voordat u het verder gebruikt.



GEVAAR

Hervat het gebruik van de fiets niet als er ook maar de geringste twijfel bestaat dat er iets beschadigd is.



OPGELET

Als er tijdens de montage en ingebruikname van het product fabrieksfouten, onduidelijke stappen of montageproblemen worden geconstateerd, mag u niet op de fiets rijden en contact opnemen met de serviceafdeling van uw erkende dealer of ga naar www.jeepurbanemobility.com/en/support/ voor de juiste ondersteuning.

Voordat u de fiets gebruikt, moet u hem goed monteren en alle onderdelen controleren. Schade als gevolg van onjuiste installatie, afstelling of onderhoud valt niet onder de garantie. Voor meer informatie, technische ondersteuning, hulp en om de algemene garantievoorwaarden te raadplegen, kunt u contact opnemen met uw geautoriseerde dealer of een bezoek brengen aan www.jeepurbanemobility.com/en/support/

8. ALGEMENE OPMERKINGEN OVER ONDERHOUD, REINIGING, OPSLAG EN TRANSPORT

ONDERHOUD

Om de veiligheid en de functionaliteit van het product in de loop van de tijd te kunnen garanderen, moet het regelmatig worden gecontroleerd en onderhouden.

Sommige controle- en onderhoudswerkzaamheden kunnen rechtstreeks worden uitgevoerd door de gebruiker of door iedereen met mechanische basisvaardigheden, handvaardigheid en geschikt gereedschap.

Andere handelingen vereisen de deskundigheid en het specifieke gereedschap van een gekwalificeerde operator. De dealer kan alle informatie verstrekken betreffende de controlehandelingen die rechtstreeks door de gebruiker kunnen worden uitgevoerd en kan advies geven over welke reguliere onderhoudsbeurten periodiek moeten worden uitgevoerd, afgestemd op de intensiteit en omstandigheden waarin u het product gebruikt.

Alle onderhoudswerkzaamheden moeten worden uitgevoerd terwijl de accu is losgekoppeld en de fiets op een werkplaatsstandaard of geschikte steunconstructie is geplaatst. De verschillende onderdelen van het product zijn onderhevig aan verschillende vormen van slijtage als gevolg van het gebruik. Het is raadzaam om in het bijzonder de volgende onderdelen regelmatig te inspecteren en te onderhouden: banden, wielen, remmen, versnelling, ketting, ophangingen en frame.

De **banden** die op het product zijn geïnstalleerd zijn onderhevig aan fysiologische slijtage van het loopvlak. Dit kan worden geaccentueerd door bepaalde gebruikspatronen en omgevingen. Ze zijn onderhevig aan natuurlijke verharding van de rubbersamenstelling in de loop van de tijd. Controleer voortdurend de juiste spanning van de binnenbanden die in de banden zijn geïnstalleerd om het risico op een lekke band te verminderen, het slijtageproces te beperken en een veiliger en efficiënter gebruik van het product te waarborgen. Inspecteer de banden regelmatig op slijtage en veroudering/achteruitgang en vervang ze zo nodig door banden met dezelfde eigenschappen.

Het juiste onderhoud van **wielen**, die onderhevig zijn aan slijtage door gebruik, vereist dat alle onderdelen regelmatig worden gecontroleerd om er zeker van te zijn dat ze correct zijn geïnstalleerd en afgesteld en dat ze worden gereinigd met milde schoonmaakmiddelen of specifieke fietsreinigingsproducten. Controleer regelmatig of de wielen correct zijn gecentreerd en of de spaakspanning gelijkmatig en correct is uitgevoerd, afhankelijk van het type velg; naafslagers moeten worden geïnspecteerd, schoongemaakt en gesmeerd of indien nodig vervangen.

De integriteit van de velgen die bij het product zijn geleverd moet voortdurend worden gecontroleerd om zeker te zijn dat er geen sprake is van vervormingen, deuken, barsten en/of andere tekenen van corrosie en schade die vervanging om veiligheidsredenen noodzakelijk zouden maken. Snelspankoppelingen moeten onbeschadigd, voortdurend schoon en goed aangedraaid zijn; naafslagers moeten worden geïnspecteerd, schoongemaakt en gesmeerd of indien nodig vervangen.

Om ervoor te zorgen dat de **remmen** goed blijven werken, moet u niet alleen regelmatig de staat van slijtage en de integriteit van de schijven en de remklauwen controleren, maar ook de remblokken die op de desbetreffende remklauwen zijn gemonteerd regelmatig vervangen wanneer ze een dikte van ten minste 1 mm hebben bereikt. Als u merkt dat de remwerking afneemt, moet u de minerale olie in het hydraulische systeem ontluften of vervangen.

De goede werking van de aandrijving van het rijwiel met trapondersteuning wordt gewaarborgd door goed onderhoud en correcte afstelling van de betreffende onderdelen.

Het systeem met **versnellingskabels** dat bij het product is geleverd wordt veel belast tijdens gebruik en werkt als gevolg van mechanische spanning. Daarom kan het gemakkelijk de juiste afstelling verliezen; het behoud en/of het herstel van de juiste bedrijfsomstandigheden van de geïndexeerde achterderailleur wordt gegarandeerd door een adequate afstelling van de derailleur achter (eindslagschroeven) en het afstellen van de kabel van de achterderailleur.

De **ketting** en de betreffende tandwieloverbrenging zijn onderhevig aan slijtage door gebruik en moeten, om hun integriteit en een goede werking wat betreft soepelheid en geruisloosheid te garanderen, regelmatig worden gereinigd en gesmeerd met specifieke producten (druppels of spray, droog of nat), die geschikt zijn voor het seizoen en de manier waarop het product wordt gebruikt. Ze moeten tevens periodiek worden vervangen. Voer enkel smeerkzaamheden uit nadat de betrokken onderdelen voldoende zijn gereinigd en ontvet, waarbij u ervoor zorgt dat, vooral bij gebruik van oliehoudende smeermiddelen, overtollig smeermiddel wordt verwijderd.

De telescopische **zadelpen** moet niet alleen constant worden vastgezet, maar moet ook worden gereinigd van stof en vuil door na elk gebruik aandacht te besteden aan het afdichtingsgebied en rond de schuifbuis. Laat de interne onderdelen periodiek inspecteren en smeren volgens de aanbevelingen van de fabrikant door gespecialiseerde operators, meestal om de 6 maanden.

De **ophanging** vereist een grondige kennis van de onderdelen, evenals het gebruik van specifieke apparatuur en smeermiddelen, en moeten periodiek worden geïnspecteerd op een goede werking en efficiëntie door gespecialiseerde operators. Controleer of de vork goed vastzit en reinig vuil en stof van de ophanging na elk gebruik. De vork en achterschokdemper moeten worden onderhouden volgens de aanbevelingen van de fabrikant, over het algemeen elke 50 uur of 6 maanden gebruik.

Het **frame** van het product moet regelmatig worden geïnspecteerd om de aanwezigheid van symptomen van scheurvorming en/of zogenaamde "materiaalmoetheid" uit te sluiten en tijdig maatregelen te kunnen nemen om het risico van beschadiging en/of breuk te beperken en/of uit te sluiten. Het is raadzaam elk bevestigingsonderdeel van het product zorgvuldig te controleren en preventief en periodiek een algemene controle uit te voeren om na te gaan of de zelfborgende moeren en bevestigingsschroeven, die door gebruik en na verloop van tijd hun efficiëntie kunnen verliezen, goed zijn aangedraaid.



OPGELET

Na elk onderhoud, gewoon en/of buitengewoon, is een controle op de perfecte werking van alle bedieningselementen verplicht.

Opmerkingen betreffende het onderhoud

Alle onderhoudswerkzaamheden moeten worden uitgevoerd met losgekoppelde accu.

Tijdens elke onderhoudsfase moeten de operators beschikken over de nodige middelen om ongevallen te voorkomen.

Het gereedschap dat wordt gebruikt voor het onderhoud moet geschikt en van goede kwaliteit zijn.

Gebruik geen benzine of ontvlambare oplosmiddelen als reinigingsmiddel, maar gebruik altijd niet-ontvlambare en niet-giftige oplosmiddelen.

Beperk het gebruik van perslucht zoveel mogelijk en bescherm uzelf met een veiligheidsbril met zijkleppen. Gebruik nooit open vuur als verlichting bij het uitvoeren van controles of onderhoud.

Controleer na alle onderhouds- of afstelwerkzaamheden of er geen gereedschap of vreemde voorwerpen tussen de bewegende delen van het rijwiel met trapondersteuning zijn achtergebleven.

Reserveonderdelen

Gebruik altijd originele onderdelen en/of onderdelen met dezelfde technische specificaties als de onderdelen die bij het product zijn geleverd.

Het gebruik van niet-originele en/of niet-compatibele reserveonderdelen op het product kan, naast de uitsluiting van het product van het toepassingsgebied van de garantievoorzaken, leiden tot schade en defecten aan het product en ongevallen met ernstige gevolgen veroorzaken.

Neem contact op met uw geautoriseerde dealer voor de juiste ondersteuning en/of om te worden doorverwezen naar een gespecialiseerde operator voor de juiste procedure voor het installeren van de specifieke productonderdelen.



OPGELET

REINIGING

Het reinigen van de fiets maakt het niet alleen gemakkelijker om eventuele defecten in de geïnstalleerde onderdelen te vinden, maar zorgt ook voor een langere levensduur, minder slijtage en betere prestaties.

Blootstelling aan vuil, zoutnevel (typisch bij gebruik in maritieme locaties), dooizout en ongunstige weersomstandigheden kan galvanische corrosie van onderdelen veroorzaken en bijdragen aan versnelde slijtage van oppervlakken en lagers. Daarom moet de fiets regelmatig worden schoongemaakt en onderhouden door een specialist.

Gebruik geen water onder hoge druk voor het reinigen van de wielen om het risico te vermijden dat lekkage in de naafafdichtingen en permanente schade aan de binnenlagers optreden.

Gebruik voor het reinigen van het product, nadat u het hebt uitgeschakeld, bij voorkeur een spons en/of een zachte doek en water, eventueel aangevuld met een specifiek neutraal reinigingsmiddel, en wees bijzonder voorzichtig bij het hanteren van elektrische en elektronische onderdelen.

Het is absoluut verboden om waterstralen onder druk op elektrische onderdelen te richten.

Voordat je deze onderdelen schoonmaakt, moet je ervoor zorgen dat alle elektrische kabels goed zijn aangesloten en dat er op elke deur een kapje vrij is.

Controleer de acculaadpoort op het chassis op vuil en reinig de binnenkant met een zachte borstel of lucht onder lage druk; zorg ervoor dat alle contacten en poorten droog en schoon zijn voordat u de lader aansluit om de accu op te laden. Na het wassen is het belangrijk alle gewassen onderdelen, evenals het chassis en de remoppervlakken, met een tweede zachte doek af te drogen en/of volledig te drogen met perslucht onder lage druk. Controleer vervolgens of er geen restvocht achterblijft op de elektrische onderdelen.

Vlekken op het frame van het product kunnen verwijderd worden met een vochtige doek. Breng op hardnekkige vlekken milde zeep aan, gebruik een borsteltje en reinig vervolgens met een vochtige doek.

Gebruik voor de reiniging van het product geen alcohol, benzine, kerosine of andere corrosieve en vluchtige chemische oplosmiddelen om ernstige beschadiging te voorkomen.



OPGELET

Als dit het geval is, zorg er dan voor dat de batterij en de binnenkant van het batterijcompartiment in de onderbuis van het frame volledig droog en schoon zijn voordat u de batterij terugplaatst.



GEVAAR

Het binnendringen van water in de accu kan leiden tot beschadiging van de interne circuits, brand- en explosiegevaar. Als u twijfelt of er water in de accu is binnengedrongen, staak dan onmiddellijk het gebruik van de accu en laat hem controleren door de technische servicedienst of de dealer.

BEWAREN EN OPSLAG

Indien het rijwiel met trapondersteuning voor langere perioden van inactiviteit moet worden opgeslagen en bewaard, moet dit gebeuren in een gesloten omgeving, op een droge, koele en mogelijk geventileerde plaats, waarbij de volgende handelingen moeten worden uitgevoerd:

- Voer een algemene reiniging uit van het rijwiel met trapondersteuning.
- Haal de batterij die bij de trapondersteuning is geleverd uit de behuizing en bewaar deze op een droge, geventileerde plaats uit de buurt van ontvlambare materialen (bijv. materialen die in brand kunnen vliegen), bij voorkeur bij een temperatuur tussen 10°C en 20°C.
- Bescherm elektrische contacten die worden blootgesteld aan antioxidantproducten.
- Smeer alle oppervlakken in die niet beschermd zijn door verf of anticorrosiebehandelingen.



OPGELET

Bewaar het product en/of de accu niet buitenshuis of in een voertuig gedurende een langere periode. Sterk zonlicht, te hoge en te lage temperaturen versnellen de veroudering van de handen en beïnvloeden de levensduur van zowel het product als de accu.

Stel de step niet bloot aan regen of water, dompel hem niet onder in water en vermijd hem met water te wassen.

Bewaren van accu's

Als de accu langer dan drie maanden niet wordt gebruikt, moet deze worden bewaard met een oplaadniveau tussen 30% en 60%. Als de accu lange tijd ontladen blijft, ondanks de verminderde zelfontlading, zal dit leiden tot schade aan de accu zelf en zal de oplaadcapaciteit sterk afnemen.

TRANSPORT

Om de fiets veilig te kunnen vervoeren, zowel binnen het passagierscompartiment van het vervoermiddel als daarbuiten (bijv. fietsendragers), moet u de accu en de daarop geïnstalleerde accessoires verwijderen en moet u het product verankeren met behulp van geschikt bevestigingsmateriaal (riemen of kabels) en bevestigingsmiddelen die in goede staat verkeren en zodanig geïnstalleerd zijn dat het chassis, de kabels en andere onderdelen van het product niet beschadigd raken. Het is de verantwoordelijkheid van de gebruiker om te zorgen voor de geschiktheid van de apparatuur die wordt gebruikt om het product te vervoeren, door voorzieningen uit te rusten en te installeren in overeenstemming met de voorschriften die in het land van gebruik zijn goedgekeurd en toegestaan. Zorg ervoor dat alle elektrische kabels goed zijn aangesloten en dat de aansluitpoorten gesloten en beschermd zijn, net als alle elektrische en elektronische onderdelen met geschikte materialen om het risico van mogelijke blootstelling aan en binnendringen van water te voorkomen.



OPGELET

De accu moet worden vervoerd volgens de geldende voorschriften en met de toegestane transportmiddelen.

Opheffen

Vanwege het gewicht van het rijwiel met trapondersteuning moet deze door twee volwassenen worden opgetild. Wees hierbij erg voorzichtig om persoonlijk letsel (verplettering en ongevallen) en materiële schade (schokken en stoten) te voorkomen.



OPGELET

Het bedrijf is niet aansprakelijk voor breuken die worden veroorzaakt door het tillen en/of transporteren van de fiets na levering.

9. GARANTIE

De bestuurder draagt de verantwoordelijke voor alle risico's die verband houden met het gebruik van een helm en andere beschermingsmiddelen. De bestuurder moet zich houden aan de geldende plaatselijke voorschriften met betrekking tot:

1. de toegestane minimumleeftijd voor de bestuurder,
2. de beperkingen op het type bestuurder dat het product mag gebruiken
3. alle andere reglementaire aspecten

De bestuurder is tevens verplicht het product schoon en in een perfecte staat van efficiëntie en onderhoud te houden. Hij/zij is verplicht de veiligheidscontroles die binnen zijn/haar bevoegdheid vallen zorgvuldig uit te voeren zoals beschreven in de vorige secties. Hij/zij mag op geen enkele manier het product aanpassen en is verplicht alle documentatie met betrekking tot onderhoud te bewaren. De fabrikant is niet aansprakelijk voor veroorzaakte schade en voor schade veroorzaakt aan voorwerpen en personen, met name als:

- het product op oneigenlijke wijze wordt gebruikt of niet in overeenstemming met de inhoud van de handleiding;
- het product na de aankoop wordt gewijzigd of er wordt geknoeid met alle of enkele van de onderdelen.

In het geval van storingen aan het product die te wijten zijn aan oorzaken die niet aan de schuld van de bestuurder te wijten zijn en in het geval u de algemene garantievoorwaarden wilt raadplegen, kunt u contact opnemen met uw dealer of een bezoek brengen aan www.jeepurbanemobility.com/en/support/ Storingen of defecten veroorzaakt door toevallige gebeurtenissen en/of die te wijten zijn aan de verantwoordelijkheid van de Koper, of door gebruik van het Product dat niet in overeenstemming is met het bedoelde gebruik en/of met de bepalingen van de technische documentatie die bij het Product is gevoegd, of door het niet afstellen van mechanische onderdelen, natuurlijke slijtage van versleten materialen, of veroorzaakt door montagefouten, gebrek aan onderhoud en/of gebruik van het Product dat niet in overeenstemming is met de instructies, zijn altijd uitgesloten van het toepassingsgebied van de Wettelijke Productgarantie.

Het volgende moet bijvoorbeeld worden beschouwd als uitgesloten van de wettelijke garantie voor producten:

- schade veroorzaakt door stoten, vallen of aanrijdingen, lekke banden;
- schade veroorzaakt door gebruik, blootstelling of opslag in een ongeschikte omgeving (bijvoorbeeld: aanwezigheid van regen en/of modder, blootstelling aan vocht of overmatige warmtebronnen, contact met zand of andere stoffen);
- schade veroorzaakt door het niet afstellen voor het wegklaar maken en/of het niet onderhouden van mechanische onderdelen, remmen, stuur, banden, enz.; onjuiste installatie en/of montage van onderdelen;
- de natuurlijke slijtage van slijtbare materialen: schijfremmen (bijv. remblokken, remklauwen, schijven, voeringen), banden, afdichtingen, lagers, LED-lampjes en -lampjes, handvatten, rubberen onderdelen, kabelbomen, maskers en stickers, enz;
- onjuist onderhoud of gebruik van de accu van het product;
- het aanpassen en/of forceren van onderdelen van het product;
- onjuist of ongeschikt onderhoud of aanpassing van het product;
- onjuist gebruik van het product (bijvoorbeeld: overbelasting, gebruik bij wedstrijden en/of voor commerciële verhuuractiviteiten);
- onderhoud, reparaties en/of technische handelingen op het product die worden uitgevoerd door onbevoegde derden;
- schade aan producten als gevolg van het transport, indien uitgevoerd door de koper;
- schade en/of defecten als gevolg van het gebruik van niet-originele reserveonderdelen.

Raadpleeg de meest recente versie van de garantievoorwaarden die beschikbaar zijn op www.jeepurbanemobility.com/en/support/

10. VERWIJDERINGSINFORMATIE



OPGELET

Verwerking van afgedankte elektrische en elektronische apparaten (van toepassing in alle landen van de Europese Unie en in andere Europese systemen voor gescheiden inzameling)

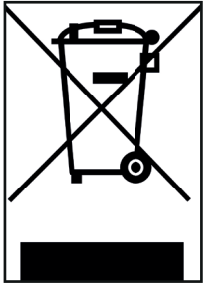

Dit symbool op het product of op de verpakking geeft aan dat het product niet als normaal huishoudelijk afval moet worden beschouwd, maar moet worden ingeleverd bij het specifieke inzamelpunt voor de recycling van afgedankte elektrische en elektronische apparatuur (AEEA).

Door het product op de juiste manier af te voeren, helpt u mogelijke negatieve gevolgen voor het milieu en de gezondheid door een onjuiste afvalverwerking te voorkomen.

Het recycleren van materialen draagt bij tot het behoud van natuurlijke grondstoffen.

Neem voor meer informatie over de recycling en verwijdering van dit product contact op met de plaatselijke afvalverwerkingsdienst of het verkooppunt waar u het heeft aangeschaft.

In ieder geval moet het product verwijderd worden volgens de regelgeving van kracht in het land van aankoop.

De consument mag de AEEA niet als gemeentelijk afval afvoeren, maar moet dit soort afval op gescheiden manier laten verwerken door middel van twee manieren van inzameling:

- Bij de Gemeentelijk inzamelpunten, rechtstreeks of via de gemeentelijke inzameldienst, indien beschikbaar.
- Bij de verkooppunten in geval van de aanschaf van nieuwe elektrische en elektronische apparatuur.

Hier kunt u de AEEA van kleine afmetingen (de langste zijde korter dan 25 cm) gratis inleveren. Grotere producten kunnen een-tegen-een worden geleverd: het afgedankte product wordt ingeleverd bij aanschaf van een nieuw product met dezelfde functie.

Bovendien is de modus een-tegen-een altijd gegarandeerd tijdens de aankoop door de consument van een nieuwe EEA, ongeacht de grootte van de AEEA.

In geval van illegale verwijdering van elektrische of elektronische apparatuur kunnen de specifieke sancties van toepassing zijn waarin de geldende wetgeving inzake milieubescherming voorziet.

Als de AEEA batterijen of accu's bevatten, moeten deze worden verwijderd en gescheiden worden ingezameld.



OPGELET

Verwerking van lege batterijen/accu's (van toepassing in alle landen van de Europese Unie en in andere Europese systemen voor gescheiden inzameling)

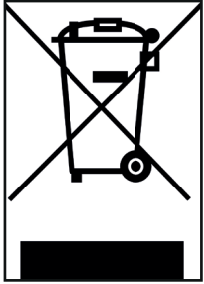

Dit symbool op het product of op de verpakking geeft aan dat de accu niet beschouwd mag worden als normaal huishoudelijk afval. Op enkele soorten accu's kan dit symbool in combinatie met een chemisch symbool gebruikt worden.

De chemische symbolen voor kwik (Hg) of lood (Pb) worden toegevoegd als de accu meer dan 0,0005% kwik of 0,004% lood bevat.

Door de batterijen/accu's op de juiste manier af te voeren, helpt u mogelijke negatieve gevolgen voor het milieu en de gezondheid door een onjuiste afvalverwerking te voorkomen. De recycling van de materialen draagt bij aan het behoud van de natuurlijke hulpbronnen. Bij producten die vanwege de veiligheid, prestaties of gegevensbescherming een vaste verbinding met een interne batterij/accu vereisen, mag de accu of batterij alleen worden vervangen door gekwalificeerd servicepersoneel.

Lever het afgedankte product in bij inzamelpunten voor de verwerking van elektrische en elektronische apparatuur. Hierdoor wordt ook de interne batterij/accu op de juiste manier verwerkt.

Neem voor meer informatie over de verwijdering van de afgewerkte accu/batterij of van het product contact op met de plaatselijke afvalverwerkingsdienst of met het verkooppunt waar u het product heeft aangeschaft.

In ieder geval moet het product verwijderd worden volgens de regelgeving van kracht in het land van aankoop.

Als de AEEA batterijen of accu's bevatten, moeten deze worden verwijderd en gescheiden worden ingezameld.

Jeep® JAT

Manual de utilizare

Traducerea instrucțiunilor originale

Vă mulțumim că ați ales acest produs.

Pentru informații, suport tehnic, asistență și pentru a consulta condițiile generale de garanție, vă rugăm să contactați distribuitorul dumneavoastră sau să vizitați site-ul www.jeepurbanemobility.com/en/

1. INTRODUCERE

- Aspecte generale
- Serviciul de asistență
- Note cu privire la utilizare
- Forma grafică a avertismentelor de siguranță

2. AVERTISMENTE PRIVIND UTILIZAREA ȘI SIGURANȚA

- Reguli generale de siguranță
- Responsabilități și informații generale privind conducerea
- Mod de utilizare

3. PREZENTARE GENERALĂ A PRODUSULUI

- Componente
- Specificații tehnice
- Geometrie

4. INSTRUCȚIUNI DE MONTARE

- Despachetare
- Instalare roată față
- Instalare ghidon
- Reglare telescopică a tije de la șa
- Instalare pedale

5. DISPLAY LCD

- Prezentare generală a comenzilor și a simbolurilor
- Descriere funcții
- Aplicația BAFANG Go

6. BATERIE

- Baterie
- Încărcător baterie

7. PUNEREA ÎN FUNCȚIUNE

- Șa
- Ghidon
- Frâne
- Schimb și transmisie
- Anvelope
- Roți
- Suspensii

8. NOTE GENERALE PRIVIND ÎNTREȚINEREA, CURĂȚAREA, DEPOZITAREA ȘI TRANSPORTUL

- Întreținere
- Curățare
- Depozitare și stocare
- Transport

9. GARANȚIE

10. INFORMAȚII PRIVIND ELIMINAREA

1. INTRODUCERE

ASPECTE GENERALE

Acest manual este o parte integrantă și esențială a bicicletei cu pedalare asistată (EPAC).

Înainte de punerea în funcțiune, este esențial ca utilizatorii să citească, să înțeleagă și să execute cu scrupulozitate următoarele dispoziții.

Societatea nu este responsabilă pentru daunele cauzate și nu este în niciun fel responsabilă pentru daunele cauzate lucrurilor sau persoanelor în situațiile în care:

- Produsul este utilizat necorespunzător sau fără respectarea instrucțiunilor din manualul de instrucțiuni;
- După achiziționare, produsul este modificat sau folosit necorespunzător în toate sau o parte dintre componentele sale.

În vederea dezvoltării tehnologice continue, producătorul își rezervă dreptul de a modifica produsul fără preaviz, fără ca acest manual să fie actualizat automat.

Pentru informații și pentru a consulta eventualele revizuirii ale acestui manual, vă rugăm să vizitați www.jeepurbanemobility.com/en/

SERVICIUL DE ASISTENȚĂ

În cazul în care aveți probleme sau întrebări, nu ezitați să contactați departamentul de asistență tehnică al distribuitorului dumneavoastră autorizat, care dispune de personal competent și specializat, de echipamente specifice și de piese de schimb originale.

NOTĂ LEGALĂ CU PRIVIRE LA UTILIZARE

Verificați și respectați Codul rutier și reglementările locale de circulație în vigoare privind ciclismul pentru a consulta restricțiile referitoare la tipul de conducători care pot utiliza produsul și la utilizarea acestui tip de produs în sine.

FORMA GRAFICĂ A AVERTISEMENTELOR DE SIGURANȚĂ

În prezentul manual, următoarele simboluri grafice de avertizare vor fi utilizate pentru a identifica mesajele de siguranță. Funcția lor este de a atrage atenția cititorului asupra utilizării corecte și sigure a bicicletei cu pedalare asistată.



Fiți foarte atenți

Evidențiază regulile care trebuie respectate pentru a evita deteriorarea bicicletei cu pedalare asistată și/sau pentru a preveni apariția unor situații periculoase.



Riscuri reziduale

Evidențiază prezența pericolelor care provoacă riscuri reziduale și cărora utilizatorul trebuie să le acorde atenție pentru a evita producerea de răni sau pagube materiale.

2. AVERTISMENTE PRIVIND UTILIZAREA ȘI SIGURANȚA

REGULI GENERALE DE SIGURANȚĂ

Chiar dacă sunteți deja familiarizat cu utilizarea unei biciclete cu pedalare asistată, trebuie să urmați instrucțiunile prezentate aici, alături de precauțiile generale care trebuie observate atunci când conduceți un vehicul motorizat.

Este important să vă acordați timpul necesar pentru a învăța elementele de bază ale practicii produsului pentru a evita accidentele grave care pot apărea în primele etape de utilizare, având grijă să consultați, să învățați și să studiați în profunzime informațiile relevante privind descrierea, instrucțiunile de asamblare și de utilizare, avertismentele de siguranță, întreținerea și repararea principalelor componente instalate, făcând referire, de asemenea, la site-urile producătorilor specifici menționați în acest manual și/sau contactând distribuitorul dumneavoastră pentru un sprijin adecvat cu privire la modul de utilizare corectă a produsului sau pentru a fi îndrumat către un organism de formare adecvat.

Societatea își declină orice responsabilitate directă sau indirectă care decurge din utilizarea greșită a produsului, nerespectarea atât a legislației rutiere, cât și a instrucțiunilor din acest manual, a accidentelor și a litigiilor cauzate de nerespectarea reglementărilor și ca urmare a acțiunilor ilegale.

Acest produs trebuie să fie utilizat în scopuri recreative, nu poate fi folosit de mai mult de o persoană în același timp și nu trebuie să fie utilizat pentru transportul de pasageri. Nu schimbați în niciun fel scopul de utilizare a vehiculului. Acest produs nu este potrivit pentru cascadorii, competiții, transport de obiecte, tractarea altor vehicule sau atașamente.

Nivelul de presiune sonoră de emisie ponderat A la urechea conducătorului este sub 70 dB(A).



ATENȚIE

Informații privind frecvențele

Banda de frecvență de funcționare a dispozitivului Bluetooth® este cuprinsă între 2,4000 GHz și 2,4835 GHz.

Puterea maximă a frecvențelor radio transmisă în benzile de frecvență este de 100mW.



ATENȚIE

Dacă, în timpul asamblării și punerii în funcțiune a produsului, descoperiți defecte de fabrică, pași neclari sau dificultăți de asamblare, nu puneți bicicleta cu pedalare asistată în funcțiune și contactați departamentul de asistență al distribuitorului dumneavoastră autorizat sau vizitați <https://www.jeepurbanemobility.com/en/support/> pentru asistență corespunzătoare.



PERICOL

În pofida aplicării dispozitivelor de siguranță, pentru utilizarea în siguranță a bicicletei cu pedalare asistată trebuie să țineți cont de toate instrucțiunile de prevenire a accidentelor din acest manual. Fiți întotdeauna concentrați în timp ce pedalați și nu subestimați riscurile reziduale asociate cu utilizarea unei biciclete cu pedalare asistată.

RESPONSABILITĂȚI ȘI INFORMAȚII GENERALE PRIVIND CONDUCEREA

Conducătorul este obligat să utilizeze bicicleta cu pedalare asistată cu cea mai mare diligență și în deplină conformitate cu Codul rutier și cu toate reglementările privind ciclismul în vigoare în țara de utilizare.

Această bicicletă cu pedalare asistată (EPAC) a fost proiectată și construită pentru a fi utilizată în contexte off-road; utilizarea produsului pe drumurile publice și pe pistele pentru bicicliști este condiționată de montarea și echiparea acesteia cu toate dispozitivele prevăzute de Codul Rutier și de reglementările locale de circulație în vigoare pentru ciclism.

Este important să țineți cont de faptul că, atunci când utilizați bicicleta cu pedalare asistată, chiar dacă respectați întocmai acest manual, nu sunteți imun la accidentele provocate de încălcări sau de acțiuni necorespunzătoare față de alte vehicule, obstacole sau persoane. Utilizarea greșită a produsului sau nerespectarea instrucțiunilor din acest manual poate cauza daune grave.

Conducătorul este obligat să păstreze produsul curat și într-o stare perfectă de eficiență și întreținere, să efectueze cu diligență verificările de siguranță de care este responsabil și să păstreze toată documentația referitoare la întreținerea produsului.

Conducătorul auto trebuie să evalueze cu atenție condițiile meteorologice care ar putea face periculoasă utilizarea unei biciclete cu pedalare asistată.

Acest produs este un vehicul, deci cu cât conduceți mai repede, cu atât distanța de frânare este mai mare.

În acest sens, se recomandă moderarea vitezei și menținerea unei distanțe de frânare adecvate în condiții meteorologice nefavorabile, în condiții de trafic intens sau atunci când se circulă pe suprafețe de drum denivelate și accidentate (suprafețe de drum denivelate cu gropi, depresiuni și obstacole).

Pe drumuri umede, alunecoase, noroioase sau înghețate, distanța de frânare crește, iar aderența scade semnificativ, existând riscul de patinare a roților și de pierdere a echilibrului în comparație cu drumurile uscate.

Prin urmare, este necesar să conduceți cu mai multă prudență, să mențineți viteze adecvate și distanțe de siguranță față de alte vehicule sau pietoni.

Fiți foarte atenți când conduceți pe drumuri pe care nu le cunoașteți.

Pentru propria dvs. siguranță, se recomandă să purtați echipament de protecție adecvat (casă, genunchiere, cotiere, încălțăminte adecvată) pentru a vă proteja de posibile căderi și răniri în timpul utilizării produsului. Atunci când împrumutați produsul, impuneți conducătorului să poarte echipament de siguranță și explicați-i cum să îl folosească vehiculul; nu împrumutați produsul unor persoane care nu știu cum să îl folosească.

Produsul este conceput pentru a permite încărcarea unei greutate totale maxime (șofer și orice încărcătură transportată) de maximum 120 kg.

În niciun caz produsul nu trebuie utilizat atunci când sarcina totală transportată este mai mare decât cea prescrisă, pentru a nu risca să se deterioreze integritatea componentelor sale structurale și electronice.

Bicicleta cu pedalare asistată (EPAC), în conformitate cu standardul de referință actual EN 15194, este un mijloc de transport utilizat pentru a transporta o persoană.

Transportul unui pasager este permis numai în cadrul reglementărilor în vigoare în țara de utilizare în ceea ce privește: vârsta minimă a conducătorului auto, vârsta maximă a pasagerului transportat, furnizarea de dispozitive standardizate și autorizate pentru transportul pasagerilor.

Este responsabilitatea utilizatorului să asigure adecvarea echipamentului produsului pentru transportul pasagerului în ceea ce privește construcția, sistemele de siguranță, sistemele de ancorare, precum și instalarea și montarea acestora pe bicicleta cu pedalare asistată în conformitate cu designul acesteia și în limitele de sarcină specificate.

Utilizatorul este, de asemenea, responsabil pentru furnizarea și instalarea echipamentului produsului pentru transportul de obiecte și animale în conformitate cu reglementările aprobate și autorizate în țara de utilizare și în limitele de sarcină prescrise.



ATENȚIE

Instalarea accesoriilor și a echipamentelor pe produs, pe lângă faptul că reprezintă un factor care influențează performanța și modul de utilizare a acestuia, poate, în cazul unei inadecvări relative, să constituie o cauză de deteriorare, afectând buna funcționare și condițiile de siguranță în timpul utilizării.

Pentru informații cu privire la furnizarea și instalarea de echipamente adecvate și corespunzătoare pentru produs, vă rugăm să vă adresați distribuitorului autorizat sau operatorilor specializați.

Avertizări pentru utilizatori

- Bicicleta cu pedalare asistată poate fi folosită doar de adulți și de tineri cu experiență.
- Nu consumați alcool sau droguri înainte de a merge pe bicicleta cu pedalare asistată.
- Nu solicitați de la bicicleta dumneavoastră cu pedalare asistată performanțe mai mari decât cele pentru care a fost proiectată.
- Nu vă deplasați niciodată pe bicicleta cu pedalare asistată cu piese dezasamblate.
- Conduceți cu ambele mâini pe ghidon.
- Înlocuiți piesele uzate și/sau deteriorate și verificați dacă dispozitivele de protecție funcționează corect înainte de utilizare.
- Piesele din plastic (inclusiv materialele de ambalare) și piesele mici nu trebuie lăsate la îndemâna copiilor întrucât pot provoca sufocare.
- Supravegheați copiii pentru a vă asigura că aceștia nu se joacă cu produsul.
- Îndepărtați toate marginile ascuțite provocate de utilizarea necorespunzătoare, ruperea sau deteriorarea produsului.
- Aveți mare grijă atunci când utilizați produsul în apropierea pietonilor și aveți grijă să încetiniți și să vă semnalizați prezența pentru a evita să îi speriați, venind în spatele lor.
- Asamblați corect produsul.

MOD DE UTILIZARE

Jeep® JAT este o bicicletă cu pedalare asistată, proiectată și construită pentru a fi utilizată în contexte off-road, potrivită pentru mersul pe trasee naturale tehnice și în prezența unor denivelări.

O bicicletă cu pedalare asistată este o bicicletă echipată cu un motor electric auxiliar care este activat numai atunci când se acționează pedalele.

Motorul, prin urmare, nu înlocuiește munca musculară a picioarelor biciclistului, ci le ajută să se obosească mai puțin, activându-se în modurile prevăzute de funcționarea componentelor electrice și electronice furnizate cu produsul: baterie, comenzi de ghidon, senzori și sisteme electronice de control.

În detaliu, motorul electric este alimentat de o baterie și este controlat de o unitate de control care gestionează livrarea de putere și impulsul suplimentar care urmează să fie furnizat contribuției musculare generate de pedalarea conducătorului pe baza citirii valorilor furnizate în timp real de o serie de senzori și în funcție de parametrii de gestionare introduși de utilizator prin intermediul comenzilor de pe ghidon.

În conformitate cu cerințele Directivei europene 2002/24/CE, motorul electric furnizat cu bicicleta cu pedalare asistată nu numai că se activează exclusiv în sprijinul funcției de pedalare musculară

asigurată de utilizator, ci și într-un mod direct proporțional cu forța aplicată de utilizator, dar se și dezactivează atunci când viteza atinge 25 km/h.

Orice alterare a stării de construcție poate afecta comportamentul, siguranța și stabilitatea bicicletei cu pedalare asistată și poate duce la provocarea unui accident.

Alte tipuri de utilizare sau extinderea utilizării dincolo de cea prevăzută nu corespund scopului propus de producător; prin urmare, producătorul nu își poate asuma nicio răspundere pentru daunele rezultate.

Autonomia bateriei furnizate cu bicicleta cu pedalare asistată și, prin urmare, kilometrajul estimat al acesteia în km, poate varia considerabil în funcție de modul specific de utilizare (sarcina totală transportată, contribuția musculară furnizată de biciclist, nivelul de asistență electrică la pedalare selectat, frecvența pornirii/repornirii), de starea mecanică și electrică a produsului (presiunea și uzura anvelopelor, nivelul de eficiență a bateriei) și de influențele externe (pante și suprafața drumului, condițiile meteorologice).

Înainte de fiecare utilizare, verificați cu atenție frânele și uzura acestora, verificați presiunea din pneuri, uzura roților și nivelul de încărcare a bateriei.

Verificați cu regularitate strângerea diferitelor elemente înșurubate. Piulițele și toate celelalte elemente de fixare cu auto-blocare își pot pierde eficiența, deci este necesar să verificați și să strângeți periodic aceste componente.

De asemenea, la fel ca toate componentele mecanice, acest produs este supus uzurii și solicitărilor puternice. Diferitele materiale și componente pot reacționa diferit la uzură sau la „oboseală” ca urmare a solicitărilor. În cazul în care durata de viață a unei componente este depășită, acestea se pot rupe brusc, provocând vătămarea utilizatorului. Orice formă de fisură, zgârietură sau decolorare în zonele foarte solicitate indică faptul că durata de viață a componentei a fost atinsă și trebuie înlocuită.



ATENȚIE

Mediu de utilizare

- Bicicleta cu pedalare asistată poate fi utilizată în aer liber dacă nu sunt prezente condiții meteorologice nefavorabile (ploaie, grindină, zăpadă, vânt puternic etc.).
- Temperatura maximă admisă: +40°C
- Temperatura minimă admisă: +0°C
- Umiditatea maximă admisă: 80%



PERICOL

A acțiunile descrise mai jos, care, în mod evident, nu pot acoperi întreaga gamă de potențiale "utilizări necorespunzătoare" ale bicicletei cu pedalare asistată, trebuie să fie considerate absolut interzise.

- Utilizarea bicicletei cu pedalare asistată în alte scopuri decât cele pentru care a fost construită.
- Utilizarea unei biciclete cu pedalare asistată în cazul în care greutatea dumneavoastră depășește greutatea permisă.
- Utilizarea bicicletei cu pedalare asistată sub influența alcoolului sau a drogurilor.
- Utilizarea bicicletei cu pedalare asistată în zone în care există riscul de incendiu, explozie sau în medii cu o atmosferă corozivă și/sau chimic activă.
- Utilizarea bicicletei cu pedalare asistată în condiții meteorologice nefavorabile (ploaie puternică, grindină, zăpadă, vânt puternic etc.).
- Utilizarea bicicletei cu pedalare asistată în medii slab iluminate.
- Modificarea cadrului sau a bicicletei în vreun fel și/sau șlefuirea, găurirea sau îndepărtarea unor părți ale bicicletei.
- Instalarea componentelor și/sau accesoriilor incompatibile pentru a evita compromiterea integrității și robusteții produsului.
- Reîncărcarea bateriei într-un mediu prea cald sau insuficient ventilat.
- Acoperirea bateriei în timpul încărcării.
- Fumatul sau folosirea unor flăcări deschise în apropierea zonei de încărcare.
- Efectuare oricărei intervenții de întreținere cu bateria conectată.
- Introducerea membrelor sau a degetelor în părțile mobile ale bicicletei.
- Atingerea frânelor imediat după utilizare din cauza supraîncălzirii.
- Permitea intrării în contact a componentelor electrice ale bicicletei cu pedalare asistată cu apa sau alte lichide.
- Modificarea sau transformarea produsului sau a părților sale mecanice și electronice în orice mod pentru a evita riscul de deteriorare structurală, de diminuare a eficienței și de provocare de daune.

Dacă detectați defecte de fabrică, zgomote neobișnuite sau anomalii, nu utilizați vehiculul și contactați distribuitorul autorizat sau vizitați www.jeepurbanemobility.com/en/support/

3. PREZENTARE GENERALĂ A PRODUSULUI

COMPONENTE



1. Șa
2. Reglare telescopică
3. Colier pentru tijă de șa
4. Cauciuc spate
5. Roată spate
6. Etrier de frână spate (partea opusă)
7. Disc frână spate (partea opusă)
8. Eliberare rapidă a roții spate
9. Cufăr
10. Schimător de viteze - deraiator spate
11. Lanț
12. Magnet senzor de viteză
13. Senzor de viteză
14. Cric (partea opusă)
15. Coroană
16. Braț pedaliier
17. Pedale
18. Unitate de acționare
19. Baterie Li-Ion
20. Priză de încărcare a bateriei pe cadru
21. Cauciuc față
22. Eliberare rapidă a roții față
23. Roată față
24. Disc frână față (partea opusă)
25. Etrier de frână față (partea opusă)
26. Furcă
27. Manetă de frână față
28. Comandă PopLoc blocare/deblocare furcă
29. Display LCD
30. Tijă de ghidon
31. Ghidon
32. Comandă reglare telescopică
33. Manetă de frână roată spate
34. Schimbător de viteze - comandă
35. Blocare/eliberare baterie (partea opusă a tubului inferior al cadrului)
36. Amortizor spate

SPECIFICAȚII TEHNICE

Componentă	Marcă, Model
Unitate de acționare	BAFANG, M510 Mid Motor G522.250.C - 250W 36V 95N.m
Baterie	BAFANG, BT F092.B522 - 36V 14.5Ah 522Wh
Display LCD	BAFANG, DP C221.CAN
Furcă	RockShox, Judy Silver TK 29" 100mm
Comandă blocare/deblocare furcă	RockShox, PopLoc remote lockout
Amortizor spate	RockShox, Monarch R 190/51 mm Tune mid/mid
Schimbător de viteze - Comandă 9s Mecanic	SHIMANO, Altus SL-M2010 9s
Schimbător de viteze - deraiorator spate 9s Mecanic	SHIMANO, Altus RD-M370-SGS 9s
Cufăr	SHIMANO, CS-HG201-9s 11-34
Lanț	KMC, Z99 9s 130 links
Coroană	BAFANG, CW E1.I1.32T
Braț pedalier	BAFANG, EB02 TT BHM B 170mm
Pedale	xerama, FLAT SP-102
Frână hidraulică față	Logan, HD-M200F Rotor Ø180mm
Frână hidraulică spate	Logan, HD-M200R Rotor Ø160mm
Ghidon	UUR, HB-35BT MTB alloy 800mm Ø35mm
Tijă de ghidon	UUR, AS-235 Ø35mm
Manete	Herrmans, MTB black diamond lock
Serie coarne	neco, semi-integrated threadless black 1.5 - 1 1/8
Șa	REKO, Sport black
Reglare telescopică	EXAform, 900-i Adjustable Seatpost 75mm Ø30.9mm
Comandă reglare telescopică	EXAform, 900-i remote lever
Cric	URSUS, 78VN2R adjustable black
Roată față	LRT, 29" alloy double wall black - 36H QR - 13G
Roată spate	LRT, 29" alloy double wall black - 36H QR C - 13G
Cauciuc față	KENDA, K1153 29"x2.35 MTB
Cauciuc spate	KENDA, K1153 29"x2.35 MTB
Greutate E-Bike	26.0 kg~
Greutate E-Bike fără baterie	22.5 kg~
Prag de greutate structurală*	120 kg

*Greutate maximă totală (conducător și sarcină) transportabilă definită și testată pentru a fi susținută structural.

GEOMETRIE

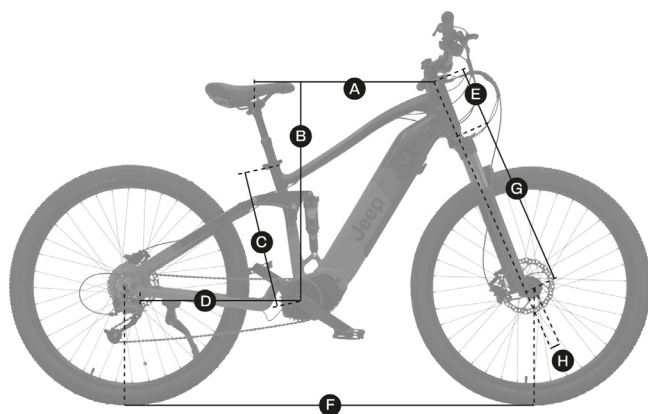

A	Lungime tub orizontal Centru/Centru (mm)	570
B	Stack (mm)	735
C	Lungimea tub coloană de direcție (mm)	435
D	Lungime brațe de lanț spate (mm)	535
E	Lungime tub coarne (mm)	180
F	Distanța centrală (mm)	1250
G	Lungime furcă (mm)	580
H	Offset furcă (mm)	51
	Cursă furcă (mm)	100
	Cursă spate (mm)	190x51
	Lungime ghidon (mm)	800
	Lungime braț pedaliier (mm)	170

4. INSTRUCȚIUNI DE MONTARE

DESPACHETAREA

Scoateți cu grijă bicicleta din ambalaj și îndepărtați materialele de protecție, având grijă să nu deteriorați părțile relevante și să nu forțați cablurile și componentele preasamblate. Scoaterea din ambalaj și așezarea ulterioară a bicicletei pe sol trebuie să fie efectuate de către doi adulți, pentru a asigura integritatea produsului și pentru a evita riscul de rănire.



ATENȚIE

Materialele de ambalare interne ale produsului nu sunt adecvate pentru susținerea bicicletei după ce aceasta a fost scoasă din ambalaj; utilizați numai echipamente de susținere adecvate pentru a asigura stabilitatea bicicletei în timpul lucrărilor de asamblare și de reglare necesare pentru punerea în funcțiune a acesteia (de exemplu, suporturi pentru biciclete și/sau cric pentru biciclete).

Este recomandabil să păstrați ambalajul exterior și materialele de ambalare interne ale produsului pentru eventualele necesități ulterioare de transport și/sau expediere.

Pentru informații cu privire la furnizarea și instalarea de echipamente adecvate și corespunzătoare pentru produs, vă rugăm să vă adresați distribuitorului autorizat sau operatorilor specializați.



ATENȚIE

Set chei baterie

Produsul este echipat în mod exclusiv cu 2 chei asociate în mod unic cu încuietorea cu cheie de pe cadrul bicicletei pentru a permite blocarea și/sau deblocarea pentru extragerea bateriei.

Păstrați cheile într-un loc sigur, având grijă să nu le pierdeți și să evitați astfel imposibilitatea de a scoate bateria din cadrul bicicletei.

Pentru a preveni riscul de furt sau de deteriorare accidentală cauzată de lovituri, nu utilizați produsul cu cheia introdusă în încuietorea cadrului.



ATENȚIE

Testare negativă

Dacă, în timpul asamblării și punerii în funcțiune a produsului, descoperiți defecte de fabrică, pași neclari sau dificultăți de asamblare, nu puneți bicicleta cu pedalare asistată în funcțiune și contactați departamentul de asistență al distribuitorului dumneavoastră autorizat sau vizitați www.jeepurbanemobility.com/en/support/ pentru asistență corespunzătoare.

INSTALARE ROATĂ FAȚĂ

Rotiți furca până când aceasta este poziționată în fața cadrului și, după ce ați îndepărtat distanțierul pentru plăcuțele etrierului de frână față, introduceți roata față în locașul furcii (locașuri) și strângeți-o cu ajutorul dispozitivului de eliberare rapidă disponibil în interiorul cutiei de accesorii furnizate împreună cu produsul.

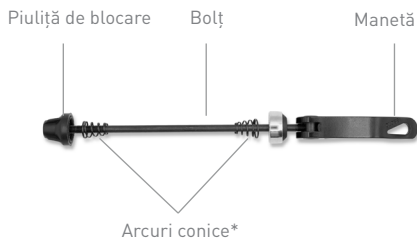
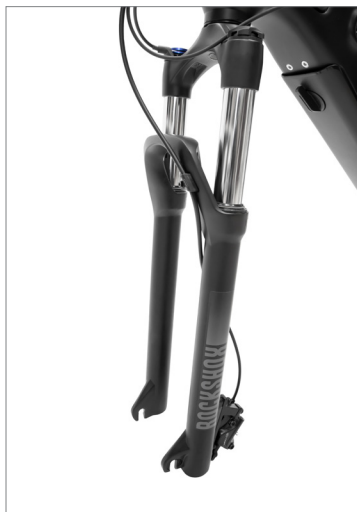

*Arcurile conice: Poziționați capătul arcurilor conice (pe cel cu cel mai mic diametru) în direcția roții.

Introduceți bolțul corespunzător arcului conic în interiorul butucului, lăsând maneta pe partea stângă a bicicletei (partea cu discul de frână); introduceți al doilea arc conic și piulița de blocare în bolțul care iese din butuc pe partea opusă, înșurubându-l până când se oprește pe suport.

Închideți maneta spre furcă pentru a finaliza operațiunea de strângere, asigurându-vă că maneta are suficientă rezistență la închidere (astfel încât să lase o amprentă pe palma mâinii folosite pentru a strânge maneta, așa-numita "amprentă pe palmă") și că, după închidere, necesită o forță considerabilă pentru a fi deschisă.



ATENȚIE

Nu acționați maneta frânei față (situată în partea stângă a ghidonului) dacă roata față nu este instalată și dacă distanțierul plăcuțelor de etrier de frână față este absent.

INSTALARE GHIDON

Verificați dacă tija este poziționată frontal și aliniată cu roata din față și cu tubul orizontal al cadrului bicicletei (fig. A).

Cu ajutorul unei chei hexagonale de 4 mm, slăbiți treptat și alternativ cele patru șuruburi care fixează placa frontală de la capătul tijei ghidonului, rotindu-le în sens invers acelor de ceasornic până când acestea pot fi îndepărtate (figura B).

Așezați central ghidonul în locașul corespunzător de pe corpul tijei (fig. C) și poziționați plăcuța frontală a tijei, îndepărtată anterior, în locașul său inițial, introducând și înșurubând ușor (rotind în sensul acelor de ceasornic) și alternativ șuruburile de fixare pentru a stabili poziționarea dorită a ghidonului.

Finalizați instalarea ghidonului prin strângerea șuruburilor în ordinea indicată până la strângerea completă (Fig. D).



fig.A



fig.B



fig.C



fig.D

REGLAREA TELESCOPICĂ PENTRU ȘA

Înainte de a regla înălțimea șeii, tija de șa telescopică trebuie să fie complet întinsă, după cum urmează:

- așezați degetul mare al mâinii drepte pe maneta de comandă a tijeii de șa telescopice (fig. E) și mâna stângă pe șa (fig. F);
- apăsați maneta de comandă a tijeii de șa telescopice și, simultan, folosiți mâna stângă pentru a controla mișcarea ascendentă a șeii până când tija de șa este complet întinsă.



fig.E



fig.F

Slăbiți mecanismul de prindere rapidă a tijeii de șa (gulerul cu eliberare rapidă al tijeii de șa), care fixează tija de șa pe tubul de șa al cadrului, permițând ca aceasta să fie trasă și/sau introdusă până când este setată înălțimea dorită a șeii, având grijă să vă asigurați că este aliniată cu linia mediană a tubului orizontal al cadrului bicicletei.

Finalizați operațiunea prin strângerea colierului tijeii de șa până când tija de șa este fixată de tubul de șa al cadrului.



PERICOL

Limita minimă de inserție a tijeii de șa

Este strict interzisă scoaterea tijeii de șa din tubul de șa al cadrului dincolo de nivelul minim de inserție indicat pe tijă, pentru a evita riscul de a provoca daune structurale bicicletei (cadru și/sau tijă de șa) și de a suferi răni grave.

Poziționarea corectă și sigură a tijeii de șa în tubul cadrului va fi confirmată prin executarea unei proceduri de inserție care exclude vizibilitatea marjajului relevant și/sau indicarea grafică a limitei minime de inserție; a se vedea:



Poziție corectă



Poziție incorectă

INSTALARE PEDALE

Localizați pedala din dreapta (marcată cu litera R) și pedala din stânga (marcată cu litera L). Instalați pedala din dreapta (R) introducând știftul filetat al pedalei în manivela corespunzătoare din partea dreaptă a bicicletei și înșurubând-o în sensul acelor de ceasornic (roțiți-o în direcția roții din față) până când se strânge, cu ajutorul unei chei de 15 mm. Instalați pedala din stânga (L) introducând știftul filetat al pedalei în manivela corespunzătoare din partea stângă a bicicletei și înșurubând-o în sens invers acelor de ceasornic (roțiți-o în direcția roții din față) până când se strânge, cu ajutorul unei chei de 15 mm.

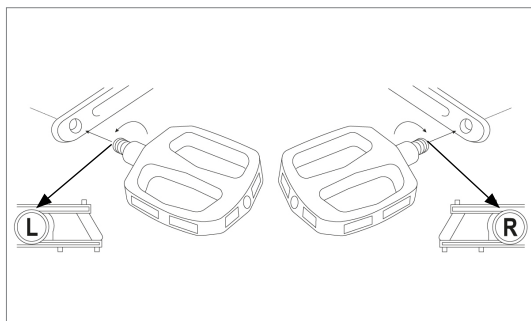

ATENȚIE

Verificați și controlați în mod regulat strângerea corectă a diverselor părți înșurubate, a șuruburilor de fixare, a mecanismelor de eliberare rapidă și a axelor de trecere. Realizați, de asemenea, o verificare generală a faptului că toate piesele sunt în ordine.

Piulițele și toate celelalte elemente de fixare cu auto-blocare își pot pierde eficiența, deci este necesar să verificați și să strângeți periodic aceste componente.

Valorile cuplurilor de strângere recomandate pentru fixarea componentelor specifice ale produsului pot fi găsite pe piesele respective.

Cuplul de strângere corect (șuruburi, buloane, piulițe) este esențial pentru siguranță. În cazul în care se aplică o forță insuficientă, etanșarea nu este garantată. O forță excesivă poate deteriora filetele sau poate provoca întinderea, deformarea sau ruperea dispozitivului de fixare. În ambele cazuri, un cuplu de strângere incorect poate duce la pierderea controlului și la căderi.

Acolo unde este indicat, verificați dacă fiecare șurub este strâns la cuplul specificat.

După prima utilizare și, ulterior, în mod regulat, verificați din nou strângerea fiecărui șurub pentru a asigura fixarea sigură a componentelor.

Verificarea strângerii corecte a componentelor cu ajutorul sistemelor de manete (mecanisme de strângere rapidă), reglate prin acționarea asupra piuliței de strângere și nu asupra pârgșiei de blocare a mecanismului, în absența unor indicații precise din punct de vedere tehnic ale valorilor relative, se poate face prin testarea faptului că elementul relativ care se strânge nu este mobil și/sau instabil dacă este supus unei încercări puternice de a-l îndepărta și/sau extrage și prin verificarea faptului că pârgșia de strângere prezintă o rezistență adecvată în timpul fazei de închidere (astfel încât să lase o amprentă pe palma mâinii folosite pentru a strânge pârgșia, așa-numita "amprentă pe palmă") și, după închidere, necesită exercitarea unei forțe considerabile pentru a permite deschiderea.

Posibilitatea de a manevra pârgșia de blocare a mecanismului prin exercitarea unei presiuni manuale minime este un indiciu al unor condiții de blocare insuficiente care necesită o strângere suplimentară a piuliței de reglare.

5. DISPLAY LCD

Bicicleta cu pedalare asistată este echipată cu un dispozitiv de control poziționat pe ghidon, cu display LCD, alimentat de bateria furnizată împreună cu produsul, care permite controlul datelor și gestionarea completă a tuturor funcțiilor electrice și electronice ale produsului.

PREZENTARE GENERALĂ A COMENZILOR ȘI A SIMBOLURILOR

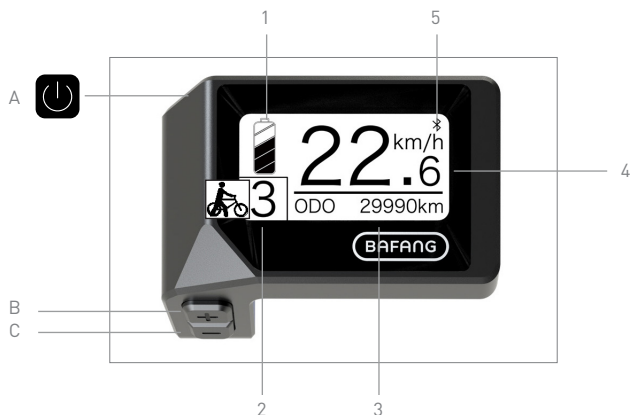

A. Butonul de pornire/oprire (On/Off)

B. Butonul de modificare și/sau creștere a valorii (+)

C. Butonul de modificare și/sau scădere a valorii (-)

1. Indicator al nivelului de încărcare rămas al bateriei

2. Indicator de nivel de asistență la pedalare selectat / indicator de activare a funcției de mers asistat (WALK)

3. Vizualizarea datelor de utilizare: TRIP / ODO / MAX / AVG / RANGE / CAL / POWER / TIME

4. Vitezometru digital: indicator de viteză instantanee în uz (km/h sau mph)

5. Indicator de activare a funcției Bluetooth®

DESCRIERE FUNCȚII

Pornire/Oprire

Apăsați butonul On/Off timp de cel puțin 2 secunde pentru a porni display-ul LCD și pentru a permite activarea sistemului.

Apăsați butonul On/Off timp de cel puțin 2 secunde pentru a opri display-ul LCD și pentru a garanta că sistemul este oprit.

Selectarea nivelului de asistență la pedalare

Apăsați scurt butonul + sau - pentru a mări sau a micșora nivelul de asistență la pedalare oferit de unitatea de acționare.

Nivelurile selectabile de asistență la pedalare sunt cuprinse între 1 și 5.

Selectarea nivelului 1 setează modul cu asistență electrică minimă la pedalare oferită de unitatea de acționare.

Selectarea nivelului 5 setează modul cu asistență electrică maximă la pedalare oferită de unitatea de acționare.

Apăsarea butonului - până când este selectată valoarea 0 exclude activarea suportului electric de pedalare.

Activare funcție mers asistat

După oprirea suportului electric de pedalare furnizat de unitatea motorizată prin apăsarea butonului - până când este selectată valoarea 0, apăsați scurt butonul - până când pe afișaj apare simbolul WALK.

Apăsați și mențineți apăsat butonul - pentru a activa funcția de mers asistat, indicată prin prezența intermitentă a simbolului WALK, permițând o asistență electrică minimă a unității de acționare pentru a facilita mersul pe bicicletă cu pedalare asistată, mergând pe lângă aceasta. Dezactivați funcția prin întreruperea tastării -.



ATENȚIE

Funcția de mers asistat trebuie utilizată în conformitate cu reglementările în vigoare în țara de utilizare și este permisă doar pentru a conduce bicicleta cu pedalare asistată mergând alături de aceasta, păstrând o distanță corespunzătoare față de pedală și de brațul pedalier în rotație și apucând ferm mânerele ghidonului cu ambele mâini.



PERICOL

Este strict interzisă activarea funcției de mers asistat în timp ce conduceți bicicleta cu pedalare asistată de pe șa, pentru a evita pericolul de rănire și riscul de deteriorare a componentelor electrice ale produsului.

Afișarea datelor de utilizare

Prin apăsarea scurtă a butonului On/Off, este posibilă selectarea și afișarea succesivă a datelor specifice de utilizare a bicicletei cu pedalare asistată disponibile referitoare la:

TRIP = afișarea distanței parțiale parcurse (km sau mile)

ODO = afișarea distanței totale parcurse (km sau mile)

MAX = afișarea vitezei maxime înregistrate (km/h sau mph)

AVG = afișarea vitezei medii înregistrate (km/h sau mph)

RANGE = afișarea datelor privind kilometrajul estimat, obținute instantaneu în condiții standard și actualizate în timp real în funcție de nivelul de încărcare rămas al bateriei și de nivelul de asistență la pedalare selectat (km sau mile)*

CAL = afișarea datelor privind consumul de energie (kCal)

POWER = afișarea puterii de ieșire a unității de acționare (W)

TIME = afișarea duratei de utilizare (min)

* Autonomia bateriei furnizate cu bicicleta cu pedalare asistată și, prin urmare, kilometrajul estimat al acesteia în km, poate varia considerabil în funcție de modul specific de utilizare (sarcina totală transportată, contribuția musculară furnizată de biciclist, nivelul de asistență electrică la pedalare selectat, frecvența pornirii/repornirii), de starea mecanică și electrică a produsului (presiunea și uzura anvelopelor, nivelul de eficiență a bateriei) și de influențele externe (pante și suprafața drumului, condițiile meteorologice).

Indicator al nivelului de încărcare rămas al bateriei

Nivelul de încărcare a bateriei este indicat pe ecranul de afișare printr-un număr de segmente între 0 și 5.

Prezența a 5 segmente indică procentajul maxim de încărcare a bateriei și este detectată instantaneu, corespunzând unui nivel de încărcare reziduală între 80% și 100% din capacitatea sa.

Reducerea segmentelor prezente oferă o indicație a scăderii nivelului de încărcare a bateriei disponibile și a autonomiei rezultate, după cum este descris mai jos:

5 segmente = 80-100% nivel rămas de încărcare a bateriei

4 segmente = 60-80% nivel rămas de încărcare a bateriei

3 segmente = 40-60% nivel rămas de încărcare a bateriei

2 segmente = 20-40% nivel rămas de încărcare a bateriei

1 segment = 5-20% nivel rămas de încărcare a bateriei

0 segmente (indicator intermitent) = < 5% nivel de încărcare rămas al bateriei

Indicatorul bateriei poate fluctua în ceea ce privește nivelul de încărcare în funcție de utilizarea bicicletei cu pedalare asistată, de exemplu, atunci când se merge în urcare, nivelul afișat poate scădea rapid, deoarece se înregistrează un consum mult mai mare al bateriei.

Indicator de defecțiune de funcționare

Dacă se detectează o funcționare defectuoasă a sistemului electric și/sau electronic al produsului, pe ecranul de afișare va apărea mesajul "Error Code" și codul de eroare de identificare corespunzător. Consultați următorul tabel recapitulativ pentru a înțelege descrierea defecțiunii și acțiunea relevantă care trebuie întreprinsă pentru a restabili funcționarea corectă a produsului, fie de către dumneavoastră și/sau prin contactarea serviciului post-vânzare pentru asistență corespunzătoare: www.jeepurbanemobility.com/en/support/

Cod de eroare	Descriere	Soluție / Acțiune sugerată
07	Protecție la supratensiune	Scoateți și reintroduceți bateria. Dacă problema persistă, faceți o actualizare a unității de control. Dacă problema persistă, bateria trebuie înlocuită.
08	Eroare de semnal a senzorului Hall	Verificați dacă toate bornele motorului sunt conectate corect. Dacă problema persistă, înlocuiți motorul.
09	Eroare de fază a motorului	Înlocuiți motorul.
10	Valoarea maximă de protecție a temperaturii în motor a fost atinsă	Opriți sistemul și lăsați produsul să se răcească. Dacă problema persistă, înlocuiți motorul.
11	Eroare a senzorului de temperatură a motorului	Înlocuiți motorul.
12	Eroare a senzorului de temperatură al unității de control	Înlocuiți unitatea de control.
13	Eroare a senzorului de temperatură din baterie	Verificați dacă toate bornele bateriei sunt conectate corect la motor. Dacă problema persistă, înlocuiți bateria.
14 - 15	Eroare a senzorului de temperatură al unității de control	Opriți sistemul și lăsați produsul să se răcească. Dacă problema persistă, înlocuiți unitatea de control.
21	Eroare la senzorul de viteză	Opriți sistemul și verificați dacă borna senzorului de viteză este conectată corect. Verificați dacă magnetul (situat pe raza roții din spate) și senzorul de viteză sunt corect aliniați și distanțați între 10 mm și 20 mm (fig.A). Dacă problema persistă, efectuați o actualizare sau înlocuirea unității de control.
25 - 26	Eroare semnal de cuplu	Verificați dacă toate conexiunile sunt efectuate corect. Dacă problema persistă, faceți o actualizare a unității de control. Dacă problema persistă, înlocuiți senzorul de cuplu.
27	Supracurent al unității de control	Efectuați o actualizare a unității de control. Dacă problema persistă înlocuiți unitatea de control.
30	Problemă de comunicare	Verificați dacă toate conexiunile sunt efectuate corect. Dacă problema persistă, faceți o actualizare a unității de control. Dacă problema persistă înlocuiți unitatea de control.
35 - 36 -37	Defecțiune la sistemul de detectare	Efectuați o actualizare a unității de control. Dacă problema persistă înlocuiți unitatea de control.
41 - 43 - 44 - 47 - 48	Tensiunea bateriei este prea mare	Înlocuiți bateria.
42	Tensiunea bateriei este prea mică	Încărcați bateria. Dacă problema persistă, înlocuiți bateria.
45	Temperatura bateriei este prea mare	Opriți sistemul și lăsați produsul să se răcească. Dacă problema persistă, înlocuiți bateria.
46	Temperatura bateriei este prea mică	Scoateți bateria și lăsați-o să atingă o temperatură de peste 10°C. Dacă problema persistă, înlocuiți bateria.
81	Defecțiune la modulul Bluetooth®	Actualizați display-ul. Dacă problema persistă, înlocuiți display-ul.

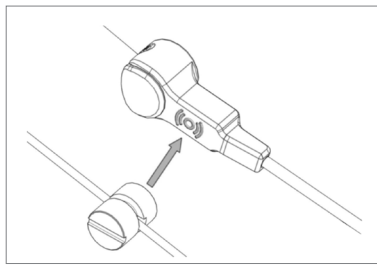

fig.A

Service

Display-ul afișează semnalul "SERVICE", care notifică atingerea unui anumit kilometraj total (5.000 km) și/sau un anumit număr de cicluri de încărcare a bateriei (100 de cicluri), permițând utilizatorului să evalueze eventualele necesități de întreținere a produsului.

Această funcție poate fi dezactivată/activată prin intermediul meniului de setări (Display Setting), după cum se descrie în secțiunea specifică din manual.

Meniu de setări și configurare a parametrilor (Display Setting)

După pornirea display-ului, apăsați simultan butoanele + și - pentru a accesa meniul de setări.

Apăsați scurt butonul On/Off pentru a confirma opțiunea selectată; selectați opțiunea "Exit" pentru a părăsi meniul de setări și a reveni la meniul principal.

Prin selectarea opțiunii "Display Setting", va fi posibilă accesarea meniului de configurare a parametrilor sistemului prin intervenția și personalizarea următoarelor funcții:
Trip Reset / Unit / Brightness / Auto Off / Service

La selectarea opțiunii **Trip Reset**, apăsați butonul + și/sau - pentru a seta activarea (YES) sau dezactivarea (NO) resetării automate a datelor privind distanța parcursă atunci când display-ul este oprit; confirmați preferința dvs. prin apăsarea scurtă a butonului On/Off.

La selectarea opțiunii **Unit**, apăsați butonul + și/sau - pentru a seta unitatea de măsură pentru datele privind viteza și distanța afișate pe display: Metric (km/h și km) sau Imperial (mph și mile); confirmați preferința dvs. prin apăsarea scurtă a butonului On/Off.

La selectarea opțiunii **Brightness**, apăsați butonul + și/sau - pentru a seta nivelul dorit de luminozitate a display-ului LCD din cele 5 niveluri disponibile; confirmați preferința dvs. prin apăsarea scurtă a butonului On/Off.

La selectarea opțiunii **Auto Off**, apăsați butonul + și/sau - pentru a seta durata în minute programată pentru oprirea automată a display-ului atunci când produsul nu este utilizat (valori selectabile de la 1 la 9); confirmați preferința dvs. prin apăsarea scurtă a butonului On/Off. Setarea valorii OFF va dezactiva funcția de oprire automată și va fi posibilă doar oprirea manuală a display-ului.

La selectarea opțiunii **Service**, apăsați butonul + și/sau - pentru a seta starea de activare (YES) sau de dezactivare (NO) a funcției de notificare automată corespunzătoare; confirmați preferința dvs. prin apăsarea scurtă a butonului On/Off.

Prin selectarea opțiunii "Back" se revine la meniul anterior.

Informații de sistem (Information)

După pornirea display-ului, apăsați simultan butoanele + și - pentru a accesa meniul de setări.

Apăsați scurt butonul On/Off pentru a confirma opțiunea selectată; selectați opțiunea "Exit" pentru a părăsi meniul de setări și a reveni la meniul principal.

Prin selectarea opțiunii "Information", va fi posibilă vizualizarea și consultarea informațiilor și a parametrilor sistemului care nu pot fi modificați și care au fost configurați inițial pentru a permite funcționarea optimă a produsului și în conformitate cu reglementările în vigoare privind utilizarea bicicletelor cu pedalare asistată (EPAC):

Wheel Size (dimensiune roată), Speed Limit (limită de viteză), Battery Info (informații baterie), Ctrl Info (informații unitate de control), Display Info (informații display), Torque Info (informații senzor de cuplu), Error Code.

Prin selectarea opțiunii "Back" se revine la meniul anterior.

În cazul în care pe display sunt afișate date anormale, vă rugăm să contactați serviciul post-vânzare pentru asistență corespunzătoare: www.jeepurbanemobility.com/en/support/

APLICAȚIA BAFANG GO

Display-ul LCD C221.CAN DP DP furnizat împreună cu produsul are funcționalitate Bluetooth® care permite conectarea acestuia la lumea digitală, permițând vizualizarea, controlul și personalizarea tuturor funcțiilor sistemului.

După instalarea aplicației BAFANG Go pe dispozitivul dvs., veți putea conecta E-MTB-ul dvs. cu aplicația prin Bluetooth® prin activarea sistemului prin intermediul butonului On/Off de pe display și efectuarea împerecherii relevante prin intermediul dispozitivului dvs.



6. BATERIE

Bicicleta cu pedalare asistată pornește și își alimentează funcțiile electrice și electronice prin intermediul bateriei litiu-ion furnizată împreună cu produsul, corect reîncărcată și instalată.

BATERIE

Tensiune Nominală	36V
Capacitate Nominală	14.5 Ah
Energie	522 Wh
Temperatură de funcționare	0 - 40°C
Temperatură de depozitare	10 - 30°C
Greutate	3,5kg

A. Soclu pentru conectorul de încărcare

B. Indicator de stare a încărcării rămase a bateriei

C. Dispozitiv de deblocare

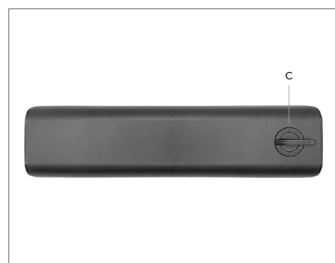
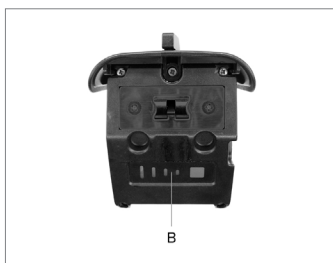
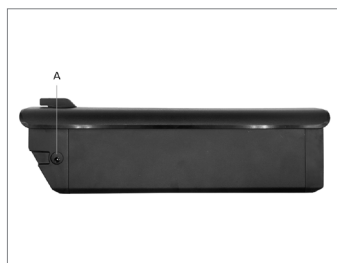

Extragerea și introducerea bateriei

Bateria poate fi îndepărtată de pe cadrul bicicletei pentru a preveni furtul, pentru reîncărcare sau pentru depozitare în condiții optime.

Procedura de extragere a bateriei

Introduceți cheia furnizată în încuietoarea de pe cadru și, după ce ați rotit cheia în sensul acelor de ceasornic până în poziția de deblocare, scoateți bateria din suportul său prin rotirea dispozitivului de eliberare de pe baterie.

Procedura de introducere a bateriei

Introduceți bateria în locașul său integrat în cadrul bicicletei, fixând-o prin rotirea cheii în sens invers acelor de ceasornic până în poziția de blocare. Verificați dacă bateria este corect instalată și blocată, încercând energic să o scoateți și/sau asigurându-vă că este bine ancorată de cadru și că nu se mișcă.





ATENȚIE

Înainte de a utiliza bicicleta cu pedalare asistată pentru prima dată, bateria trebuie să fie încărcată complet cu ajutorul încărcătorului de baterie furnizat. Timpul mediu de încărcare completă a bateriei, care variază în funcție de nivelul de încărcare rezidual al bateriei, poate fi estimat la 8/9 ore.

Vă recomandăm să reîncărcați bateria cu încărcătorul acesteia după fiecare utilizare a bicicletei cu pedalare asistată.

Utilizați numai încărcătorul de baterie furnizat sau un model aprobat cu aceleași specificații tehnice, având grijă să respectați instrucțiunile și precauțiile de utilizare relevante indicate pe acesta sau în manual.

ÎNCĂRCĂTOR BATERIE

Tensiunea de intrare (INPUT)	AC 100V-240V 1.8A (Max)
Tensiunea de ieșire (OUTPUT)	DC 42V 2.0A (Max)
Temperatura de funcționare	0 - 30°C
Temperatură de depozitare	0 - 30°C

- A. Conector de încărcare
- B. Mufa cablului de rețea
- C. Indicator LED de stare de încărcare a bateriei

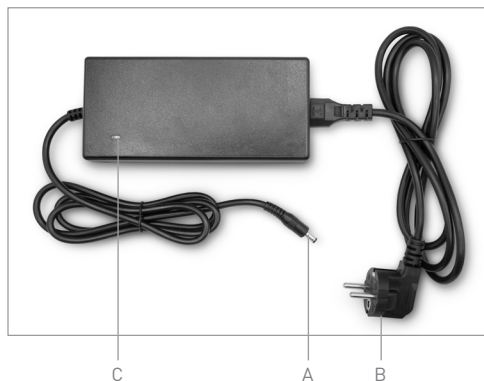

Procedura de încărcare a bateriei

Instrucțiuni de încărcare cu bateria introdusă în cadru

Asigurați-vă că încărcătorul, conectorul de încărcare, mufa cablului de alimentare și priza conectorului de încărcare a bateriei de pe cadru sunt uscate.

Cuplați conectorul de încărcare al încărcătorului de baterie în priza de încărcare de pe cadrul bicicletei cu pedalare asistată și apoi conectați mufa cablului de alimentare de la priza de rețea (220V-240V ~ 47/63Hz).

În timpul ciclului de încărcare a bateriei, încărcătorul afișează un LED roșu. Prezența ulterioară a indicatorului LED verde indică faptul că ciclul de încărcare a bateriei a fost finalizat.

Deconectați conectorul de încărcare al încărcătorului de la priza de încărcare de pe cadru și deconectați mufa cablului de alimentare de la priza de alimentare pentru a finaliza procedura de încărcare.

Instrucțiuni de încărcare cu bateria scoasă din cadru

Asigurați-vă că încărcătorul bateriei, conectorul de încărcare, priza conectorului de încărcare a bateriei și mufa cablului de alimentare sunt uscate.

Cuplați conectorul de încărcare al încărcătorului în priza conectorului de încărcare a bateriei și apoi conectați mufa cablului de alimentare de la priza de rețea (220V-240V ~ 47/63Hz).

În timpul ciclului de încărcare a bateriei, încărcătorul afișează un LED roșu. Prezența ulterioară a indicatorului LED verde indică faptul că ciclul de încărcare a bateriei a fost finalizat. Deconectați conectorul de încărcare al încărcătorului de la priza de încărcare și deconectați mufa cablului de alimentare de la priza de alimentare pentru a finaliza procedura de încărcare.



ATENȚIE

Utilizarea unui încărcător diferit, nepotrivit sau neaprobat pentru încărcarea bateriei produsului poate duce la deteriorarea produsului sau la alte pericole potențiale.

Nu încărcați niciodată produsul fără supraveghere.

Nu porniți și nu conduceți produsul în timpul încărcării.

În timpul încărcării, nu lăsați produsul la îndemâna copiilor.

Nu așezați nimic deasupra încărcătorului în timpul utilizării, nu lăsați niciun lichid sau metal să pătrundă în încărcător.

În timpul ciclului de încărcare a bateriei, încărcătorul se supraîncălzește.

Nu reîncărcați produsul imediat după utilizare. Lăsați produsul să se răcească înainte de continua operațiunea de reîncărcare.

Produsul nu trebuie încărcat perioade lungi. Supraîncărcarea scurtează durata de viață a bateriei și implică riscuri potențiale suplimentare.

Este recomandabil să nu lăsați produsul să se descarce complet pentru a preveni deteriorarea bateriei și pierderea eficienței. Daunele cauzate de absența prelungită a încărcării sunt ireversibile și nu sunt acoperite de garanția limitată. Odată survenită deteriorarea, bateria nu poate fi reîncărcată (dezasamblarea bateriei de către personalul necalificat este interzisă, deoarece există riscul de electrocutare, scurtcircuit sau chiar incidente majore de siguranță). Încărcați bateria la intervale regulate (cel puțin o dată la 3/4 săptămâni), chiar dacă nu folosiți bicicleta pentru o perioadă îndelungată.

Încărcați bateria într-un mediu uscat, departe de materiale inflamabile (de exemplu, materiale care ar putea lua foc), de preferință la o temperatură internă de 15-25°C, dar niciodată sub 0°C sau peste + 45°C.

Efectuați în mod regulat inspecția vizuală a încărcătorului și a cablurilor încărcătorului. Nu utilizați încărcătorul dacă prezintă deteriorări evidente.

Autonomia și durata de viață a bateriei

Autonomia bateriei furnizate cu bicicleta cu pedalare asistată și, prin urmare, kilometrajul estimat al acesteia în km, poate varia considerabil în funcție de modul specific de utilizare (sarcina totală transportată, contribuția musculară furnizată de biciclist, nivelul de asistență electrică la pedalare selectat, frecvența pornirii/repornirii), de starea mecanică și electrică a produsului (presiunea și uzura anvelopelor, nivelul de eficiență a bateriei) și de influențele externe (pante și suprafața drumului, condițiile meteorologice).

În timp, capacitatea și performanța furnizate de baterie scad din cauza deteriorării electrochimice fiziologice a celulelor care o compun.

Este imposibil să se prevadă cu exactitate durata de viață a acesteia, deoarece aceasta depinde în principal de tipul de utilizare și de solicitările la care este supusă. Pentru a promova longevitatea bateriei, aceasta trebuie depozitată într-un loc uscat, ferit de lumina directă a soarelui și, de preferință, la o temperatură internă de 15-25°C, dar niciodată sub 0°C sau peste + 45°C, în mod ideal la temperatura camerei și evitarea supraîncărcării sau a descărcării complete atunci când este utilizată, precum și reîncărcarea bateriei la intervale regulate, chiar dacă bicicleta cu pedalare asistată nu este utilizată pentru o perioadă mai lungă de timp (cel puțin o dată la

3-4 săptămâni). În general, trebuie avut în vedere faptul că frigul reduce performanța bateriei. În cazul funcționării pe timp de iarnă, se recomandă ca bateria să fie încărcată și depozitată la temperatura camerei și să fie introdusă în bicicleta cu pedalare asistată doar cu puțin timp înainte de utilizare.



Bateria este alcătuită din celule pe bază de litiu-ion și elemente chimice care sunt periculoase pentru sănătate și mediu.

- Nu utilizați produsul dacă emană mirosuri, substanțe sau căldură excesivă.
- Nu aruncați produsul sau bateria împreună cu deșeurile menajere.
- Utilizatorul final este responsabil pentru eliminarea echipamentelor electrice și electronice și a bateriilor în conformitate cu toate reglementările aplicabile.
- Evitați utilizarea bateriilor uzate, defecte și/sau neoriginale, a altor modele sau mărci.
- Nu lăsați bateria în apropierea surselor de foc sau de căldură. Risc de incendiu și explozie.
- Nu deschideți sau dezasamblați bateria și nu loviți, aruncați, perforați sau atașați obiecte de baterie.
- Nu atingeți eventualele substanțe scurse din baterie, deoarece aceasta conține substanțe periculoase.
- Nu lăsați copiii sau animalele de companie să atingă bateria.
- Nu supraîncărcați sau scurtcircuitați bateria. Risc de incendiu și explozie.
- Nu lăsați niciodată bateria nesupravegheată în timpul încărcării. Risc de incendiu! Nu conectați niciodată priza de încărcare cu obiecte metalice.
- Nu scufundați și nu expuneți bateria la apă, ploaie sau alte lichide.
- Nu expuneți bateria la lumina directă a soarelui, la căldură excesivă sau la frig (de exemplu, nu lăsați produsul sau bateria într-o mașină sub lumina directă a soarelui pentru o perioadă lungă de timp), într-un mediu care conține gaze explozive sau flăcări.
- Nu transportați și nu depozitați bateria împreună cu obiecte metalice precum agrafe de păr, coliere etc. Contactul dintre obiectele metalice și contactele bateriei poate cauza scurtcircuit care duc la vătămare corporală sau deces.

7. PUNEREA ÎN FUNCȚIUNE

Înainte de a utiliza bicicleta dumneavoastră cu pedalare asistată, pe lângă verificarea stării de încărcare și instalarea corectă a bateriei, pentru a permite o pornire corectă și pentru a asigura o utilizare eficientă și sigură a produsului, este întotdeauna o idee bună să verificați cu atenție fiecare piesă și să efectuați reglajele necesare ale componentelor mecanice relevante, fie direct, fie cu sprijinul unor operatori specializați, consultați:

reglarea și strângerea șeii și a tijei de șa, reglarea și strângerea ghidonului și a tijei de ghidon, reglarea frânelor, reglarea angrenajelor, lubrifierea lanțului și a angrenajelor, verificarea și reglarea suspensiilor, verificarea anvelopelor și a roților, verificarea generală a strângerii corespunzătoare a șuruburilor de fixare, a dispozitivelor de eliberare rapidă și a axelor de trecere, precum și o verificare generală a faptului că toate piesele sunt în ordine.

ȘAUA

Poziția pe bicicletă este foarte importantă pentru a asigura cel mai bun confort în timpul utilizării produsului, pentru a permite pedalarea corectă și pentru a evita problemele de siguranță. Din acest motiv, este important ca șaua și tija de șa să fie poziționate și reglate în mod corespunzător fizionomiei ciclistului.

În general, este recomandabil să reglați înălțimea șeii verificând dacă, atunci când puneți piciorul pe pedală în cel mai mic punct de rotație, piciorul corespunzător este aproape complet întins.

Pentru a regla avansarea și înclinarea șeii, este necesar să slăbiți sistemul de fixare relevant din tija de șa, permițând stabilirea poziției dorite, apoi să strângeți din nou sistemul de fixare corect pentru a preveni jocul și mișcarea.

GHIDON

Pentru a regla poziția și unghiul ghidonului, slăbiți sistemul de prindere de pe tija ghidonului, rotiți ghidonul în poziția dorită și fixați-l prin strângerea sistemului de prindere până când ghidonul nu se mai poate mișca.

FRÂNE

Sistemul de frânare instalat pe produs include frâne hidraulice pe disc care pot fi acționate pe roata din față și pe cea din spate prin intermediul manetelor corespunzătoare de pe ghidon.

Maneta de frână situată în partea dreaptă a ghidonului acționează frâna din spate, permițând oprirea roții din spate; invers, maneta de frână situată în partea stângă a ghidonului acționează frâna din față, permițând oprirea roții din față.

Manetele de frână, față și spate, trebuie să fie reglate în funcție de nevoile specifice ale utilizatorului, amplasate și orientate pentru a maximiza ergonomia, favorizând o poziție naturală a mâinii și a degetelor utilizate pentru a le acționa, reducând la minimum forța și momentul necesar pentru a permite frânarea și menținând posibilitatea unei bune modulații.

Este posibilă personalizarea poziției manetelor de frână prin reglarea colierelor de prindere de pe ghidon în poziția dorită.

Uzura progresivă a plăcuțelor de frână instalate pe etrierii corespunzători, reducând grosimea acestora, va necesita ca manetele de frână corespunzătoare să se deplaseze mai mult pentru a exercita aceeași forță de frânare și va fi compensată automat de sistemul de supape furnizat cu sistemul de frânare, garantând aceeași eficiență de frânare până când plăcuțele se uzează și trebuie înlocuite.



ATENȚIE

Înainte de fiecare utilizare, verificați funcționarea frânelor cu un test de frânare la viteză redusă (max. 6 km/h) într-o zonă fără obstacole.

Dacă simțiți o pierdere de eficiență, înainte sau în timpul conducerii, nu utilizați produsul și contactați dealerul autorizat sau un specialist pentru o inspecție corespunzătoare a sistemului de frânare.

SCHIMBUL DE VITEZE ȘI TRANSMISIA

Sistemul de schimbare a treptelor de viteză prin cablu furnizat cu produsul este indexat și permite modificarea raportului de transmisie și a dezvoltării metrice a pedalării prin acțiunea asupra dispozitivului de comandă de pe ghidon, determinând deplasarea laterală a lanțului pe pinionul corespunzător al casetei instalate pe roata din spate prin intermediul deraiorului corespunzător.

Verificați funcționarea corectă a cutiei de viteze și reglarea acesteia, precum și curățenia și lubrifierea adecvată a lanțului și a angrenajelor de transmisie.

CAUCIUCURI

Verificați presiunea de umflare a cauciucurilor folosind o pompă cu un manometru de precizie, făcând referire la intervalul specific de valori minime și maxime de pe peretele lateral al cauciucurilor (valoarea corespunzătoare a presiunii trebuie adaptată în funcție de greutatea transportată, de condițiile meteorologice și de starea suprafeței drumului).

Cauciucurile umflate corect nu numai că îmbunătățesc alunecarea roților, dar reduc și riscul de perforare și deteriorare.

Verificați starea și gradul de uzură a cauciucurilor: nu trebuie să existe tăieturi, fisuri, corpuri străine, umflături anormale, pliuri expuse sau alte deteriorări.

ROȚI

Verificați dacă roțile sunt corect centrate în raport cu cadrul și furca, se rotesc liber și nu se clatină în lateral.

Verificați integritatea și tensionarea adecvată a spițelor, precum și instalarea și strângerea corectă a dispozitivelor de eliberare rapidă de pe roțile din față și din spate.

SUSPENSII

Suspensia montată pe produs, furca și amortizorul spate, sunt prereglate în etapa de asamblare și formează un sistem complet, cadrul și piesele de susținere fiind instalate în fabrică, iar configurația lor este crucială pentru a obține cea mai bună experiență de utilizare a unei biciclete cu suspensie.

Pentru a personaliza setarea suspensiei, pornind de la configurația din fabrică, este esențial să se efectueze mai multe teste și să se găsească soluția care se potrivește cel mai bine nevoilor specifice ale utilizatorului, în funcție de produs, de stilul de conducere și de mediul de utilizare.

Furca RockShox Judy Silver TK, pe lângă faptul că oferă posibilitatea blocării (fig.A) și deblocării (fig.B) de la distanță prin intermediul manetei de comandă PopLoc Remote de pe ghidon, permite reglarea nivelului de pretensionare a suspensiei prin intermediul selectorului relativ (regulator de compresie) poziționat în vârful tijei din stânga; rotirea selectorului în sensul acelor de ceasornic va permite creșterea fermității și rigidității relative, iar rotirea selectorului în sens invers acelor de ceasornic va permite scăderea fermității și rigidității relative.



fig.A



fig.B

Amortizorul spate RockShox Monarch R este proiectat și configurat pentru a oferi un echilibru ideal între performanța și eficiența amortizorului, flexibilitate și siguranță.

Tehnologia Dual Flow include două circuite de amortizare independente pentru a controla rata de revenire (rebound), care poate fi modificată prin intermediul regulatorului de extensie extern (fig.C).

Rotirea butonului de reglare a revenirii în sensul acelor de ceasornic reduce viteza de revenire și crește tracțiunea și controlul.

Rotirea butonului de reglare a revenirii în sens invers acelor de ceasornic crește viteza de revenire și îmbunătățește performanța amortizoarelor.



fig.C

Consultați cu atenție manualele de utilizare originale ale producătorului pentru componentele specifice instalate, pentru a afla și extinde informațiile relevante privind utilizarea, reglajele și calibrările, întreținerea și service-ul:

www.sram.com/en/service/models/fs-jdys-tk-a3



www.sram.com/en/service/models/rm-popl-a1



www.sram.com/en/service/models/rs-mnr-r-c3



ATENȚIE

Lucrările de reglare a suspensiei necesită o cunoaștere aprofundată a componentelor, precum și utilizarea de echipamente și lubrifianți specifici.

În caz contrar, se pot produce deteriorări și poate fi afectată buna funcționare a componentelor relevante.

Pentru a obține asistență adecvată cu privire la modul de utilizare corectă a produsului sau pentru a fi îndrumat către o organizație de formare corespunzătoare, contactați distribuitorul dumneavoastră.



ATENȚIE

În cazul unei căzături

Căzăturile pot supune bicicleta și componentele acesteia la solicitări mari, așa că verificați dacă există deteriorări înainte de a merge din nou pe bicicletă; verificați următoarele:

- verificați cadrul și furca pentru fisuri, cute și/sau crăpături
- verificați dacă ghidonul și tija nu sunt deformate sau rupte
- verificați dacă jantele sunt încă centrate în cadru și furcă prin rotirea roții
- verificați cauciucurile și faptul că acestea nu sunt deteriorate
- verificați dacă deraiorul și schimbătorul spate funcționează corect cu toate treptele de viteză fără a intra în contact cu spițele și dacă lanțul nu cade;
- verificați dacă șaua este stabilă

La unele componente este posibil să nu existe semne vizibile de deteriorare sau defecțiune după un impact sau o cădere. Este recomandabil să consultați un specialist pentru o inspecție adecvată a produsului înainte de a proceda la utilizarea sa ulterioară.



PERICOL

Nu reluați utilizarea bicicletei dacă există chiar și cea mai mică îndoială că ceva ar fi putut fi deteriorat.



ATENȚIE

Dacă, în timpul asamblării și punerii în funcțiune a produsului, descoperiți defecte de fabrică, pași neclari sau dificultăți de asamblare, nu puneți bicicleta cu pedalare asistată în funcțiune și contactați departamentul de asistență al distribuitorului dumneavoastră autorizat sau vizitați www.jeepurbanemobility.com/en/support/ pentru asistență corespunzătoare.

Înainte de a utiliza bicicleta, aceasta trebuie să fie asamblată și verificată în mod corespunzător în toate părțile sale. Orice deteriorare cauzată de instalarea, reglarea sau întreținerea incorectă nu este acoperită de garanție. Pentru informații suplimentare, suport tehnic, asistență și pentru a consulta condițiile generale de garanție, vă rugăm să contactați dealerul autorizat sau să vizitați: www.jeepurbanemobility.com/en/support/

8. NOTE GENERALE PRIVIND ÎNTREȚINEREA, CURĂȚAREA, DEPOZITAREA ȘI TRANSPORTUL

ÎNȚEȚINEREA

Pentru a asigura și a menține un nivel bun de siguranță și funcționalitate a produsului în timp, acesta trebuie verificat și întreținut în mod regulat.

Anumite operațiuni de control și întreținere pot fi efectuate direct de către utilizator sau de către orice persoană cu abilități mecanice de bază, dexteritate manuală și unelte adecvate. Alte operațiuni necesită expertiza și uneltele specifice ale unui operator calificat. Distribuitorul va putea furniza toate informațiile privind lucrările de inspecție care pot fi efectuate direct de către utilizator și va putea sugera ce lucrări de întreținere de rutină ar trebui efectuate periodic, în funcție de intensitatea și condițiile de utilizare a produsului.

Toate lucrările de întreținere trebuie efectuate cu bateria deconectată și cu bicicleta așezată pe un suport de atelier sau pe o structură de susținere adecvată. Diferitele părți care alcătuiesc produsul sunt supuse la diferite forme de uzură în urma utilizării. În special, recomandăm inspectarea și întreținerea regulată a următoarelor componente: anvelope, roți, frâne, cutie de viteze, lanț, tijă de șa, suspensie și cadru.

Cauciucurile instalate pe produs sunt supuse uzurii fiziologice a benzii de rulare, care poate fi accentuată de modele și medii de utilizare specifice, și sunt supuse întăririi naturale a compusului de cauciuc în timp. Verificați în permanență presiunea corectă a camerelor de aer instalate în interiorul cauciucurilor pentru a reduce riscul de înțepături, pentru a limita procesul de deteriorare și pentru a asigura o utilizare mai sigură și mai eficientă a produsului. Inspectați periodic cauciucurile pentru uzură și îmbătrânire/deteriorare și, dacă este necesar, înlocuiți-le cu cauciucuri cu aceleași caracteristici.

Întreținerea corectă a **roților**, care sunt supuse uzurii din cauza utilizării, necesită verificarea periodică a tuturor componentelor pentru a se asigura că sunt instalate și reglate corect și că sunt curățate cu detergenți blânzi sau cu produse de curățare specifice pentru biciclete. Verificați în mod regulat dacă roțile sunt centrate corect și dacă tensionarea raioanelor este uniformă și adecvată în funcție de tipul de jantă; rulmenții butucului trebuie inspectați, curățați și lubrifiați sau înlocuiți dacă este necesar.

Integritatea jantelor furnizate împreună cu produsul trebuie verificată în mod constant pentru a detecta deformări, lovituri, fisuri și/sau alte semne de coroziune și deteriorări care ar necesita înlocuirea acestora din motive de siguranță. Cuplajele cu eliberare rapidă trebuie să nu fie deteriorate, să fie în permanență curate și strânse corespunzător; rulmenții butucului trebuie să fie inspectați, curățați și lubrifiați sau înlocuiți dacă este necesar.

Pentru a vă asigura că **frânele** rămân în stare bună de funcționare, pe lângă verificarea periodică a stării de uzură și a integrității discurilor și a etrierilor, înlocuiți periodic plăcuțele de frână instalate pe etrierii respectivi atunci când acestea au atins o grosime de cel puțin 1 mm. Dacă observați o scădere a eficienței de frânare, va trebui să curățați sau să înlocuiți uleiul mineral din circuitul sistemului hidraulic.

Funcționarea corectă a sistemului de acționare a bicicletei cu pedalare asistată este asigurată prin întreținerea și reglarea corespunzătoare a componentelor relevante.

Sistemul de **schimbător** cu cablu livrat cu produsul, fiind o componentă foarte solicitată în timpul utilizării și lucrând sub tensiune mecanică, este predispus să își piardă cu ușurință reglajul; permanența și/sau restabilirea condițiilor corecte de funcționare a schimbătorului spate indexat sunt asigurate prin reglarea corespunzătoare a schimbătorului spate (șuruburi de sfârșit de cursă) și reglarea cablului de schimbare a vitezelor.

Lanțul și angrenajele de transmisie ale acestuia sunt supuse uzurii datorate utilizării și, pentru a le garanta integritatea și funcționarea corectă în ceea ce privește fluiditatea și silențiozitatea,

trebuie curățate și lubrifiate în mod regulat cu produse specifice (prin picurare sau pulverizare, uscate sau umede), adaptate la sezonabilitatea și la modul de utilizare a produsului și înlocuite periodic. Efectuați lucrările de lubrifiere numai după ce ați curățat și degresat în mod corespunzător piesele în cauză și după aceea, în special atunci când utilizați lubrifianți uleioși, aveți grijă să îndepărtați orice exces de lubrifiant.

Tija de sa telescopică necesită, pe lângă controlul constant al strângerii, o curățare de praf și resturi prin concentrarea atenției asupra zonei de etanșare și în jurul tubului de alunecare după fiecare utilizare. Asigurați inspectarea și lubrifierea periodică a componentelor interne, în conformitate cu recomandările producătorului, de către operatori specializați, de obicei la fiecare 6 luni.

Suspensiile necesită o cunoaștere aprofundată a componentelor, precum și utilizarea de echipamente și lubrifianți specifici și trebuie să fie inspectate periodic de către operatori specializați pentru a se asigura că sunt funcționale și eficiente. Verificați dacă furca este bine strânsă și curățați murdăria și resturile de pe suspensie după fiecare utilizare. Furca și amortizorul spate trebuie să fie întreținute în conformitate cu recomandările producătorului, în general la fiecare 50 de ore sau 6 luni de utilizare.

Cadrul produsului trebuie inspectat în mod regulat pentru a exclude prezența oricărui simptom de fisurare și/sau a așa-numitei "oboseli a materialului" și pentru a permite luarea de măsuri în timp util în vederea reducerii și/sau eliminării riscului de deteriorare și/sau rupere. Se recomandă să verificați cu atenție fiecare piesă de fixare de pe produs, efectuând verificări generale preventive și periodice privind strângerea corectă a piulițelor și a șuruburilor de fixare cu strângere automată, care își pot pierde din eficiență ca urmare a utilizării și în timp.



ATENȚIE

După orice lucrare de întreținere, obișnuită și/sau extraordinară, este obligatorie o verificare a funcționării perfecte a tuturor comenzilor.

Note pentru operațiunea de întreținere

Orice operațiune de întreținere trebuie efectuată cu bateria deconectată.

În timpul fiecărei faze de întreținere, operatorii trebuie să fie dotați cu echipamentul necesar pentru prevenirea accidentelor.

Uneltele utilizate pentru întreținere trebuie să fie adecvate și de bună calitate.

Nu folosiți benzină sau solvenți inflamabili ca agenți de curățare, ci folosiți întotdeauna solvenți neinflamabili și netoxici.

Limitați pe cât posibil utilizarea aerului comprimat și protejați-vă cu ochelari de protecție cu protecție laterală. Nu utilizați niciodată flăcări libere ca mijloc de iluminat atunci când efectuați lucrări de inspecție sau întreținere.

După fiecare lucrare de întreținere sau de reglare, asigurați-vă că nu rămân unelte sau corpuri străine între părțile mobile ale bicicletei cu pedalare asistată.

Piese de schimb

Utilizați întotdeauna piese originale și/sau piese cu aceleași specificații tehnice ca și componentele furnizate împreună cu produsul.

Utilizarea de piese de schimb neoriginale și/sau incompatibile pe produs, pe lângă excluderea produsului din domeniul de aplicare a condițiilor de garanție, poate duce la deteriorări și provoca funcționarea defectuoasă a produsului și accidente cu consecințe grave.

Vă rugăm să contactați distribuitorul autorizat pentru asistență adecvată și/sau pentru a fi îndrumat către un operator specializat pentru a asigura procedura corectă de instalare a pieselor specifice produsului.



ATENȚIE

CURĂȚAREA

Curățarea bicicletei nu numai că facilitează găsirea oricăror defecte la componentele instalate, dar asigură și o mai mare longevitate, mai puțină uzură și performanțe mai bune.

Expunerea la murdărie, pulverizare salină (tipică în cazul utilizării în locații maritime), sare de degivrare și condiții meteorologice nefavorabile poate cauza coroziunea galvanică a componentelor și poate contribui la uzura accelerată a suprafețelor și a rulmenților. Prin urmare, bicicleta trebuie curățată în mod regulat și întreținută de un specialist.

Nu utilizați apă sub presiune ridicată pentru curățarea roților pentru a evita riscul de infiltrare în garniturile de etanșare ale butucului și deteriorarea permanentă a rulmenților interiori.

Pentru a curăța produsul, după ce l-ați oprit, folosiți de preferință un burete și/sau o cârpă moale și apă, eventual cu adăugarea unui detergent neutru specific și având grijă deosebită la manipularea părților electrice și electronice.

Este absolut interzisă direcționarea jeturilor de apă sub presiune către părțile electrice.

Înainte de a curăța aceste componente, asigurați-vă că toate cablurile electrice sunt bine conectate și că există un capac pe fiecare ușă lăsată liberă.

Inspectați portul de încărcare a bateriei de pe cadru pentru detectarea murdăriei și curățați interiorul acestuia cu ajutorul unei perii moi sau al aerului la presiune scăzută; asigurați-vă că toate contactele și porturile sunt uscate și curate înainte de a conecta încărcătorul pentru încărcarea următoare. După spălare, este important să uscați toate componentele spălate, precum și cadrul și suprafețele de frânare cu o a doua cârpă moale și/sau să le uscați complet cu aer comprimat de joasă presiune și să verificați dacă pe componentele electrice nu mai există umezeală reziduală.

Dacă există pete pe corpul produsului, ștergeți-le cu o cârpă umedă. Dacă petele persistă, aplicați pe ele un săpun neutru, curățați-le cu o periuță, apoi ștergeți cu o cârpă umedă.

Nu curățați produsul cu alcool, benzină, kerosen sau alți solvenți chimici corozivi și volatili pentru a evita deteriorarea gravă a produsului.



ATENȚIE

Toate operațiunile de curățare a bicicletei cu pedale asistată trebuie efectuate de preferință cu bateria scoasă; în acest caz, asigurați-vă că bateria și suprafețele interioare ale compartimentului pentru baterie din tubul inferior al cadrului sunt complet uscate și curate înainte de a reinstala bateria.



PERICOL

Infiltrarea apei în baterie poate cauza deteriorarea circuitelor interne și poate prezenta risc de incendiu sau explozie. Dacă bănuieți că a pătruns apă în baterie, opriți imediat utilizarea bateriei și returnați-o la serviciul post-vânzare sau la distribuitor pentru inspecție.

DEPOZITARE ȘI STOCARE

În cazul în care bicicleta cu pedalare asistată urmează să fie depozitată și păstrată pentru perioade lungi de inactivitate, aceasta trebuie depozitată într-un mediu închis, într-un loc uscat, răcoros și, dacă este posibil, ventilat, având grijă să efectuați următoarele etape:

- Efectuați o curățare generală a bicicletei cu pedalare asistată.
- Scoateți bateria furnizată împreună cu bicicleta cu pedalare asistată din carcasă și depozitați-o într-un loc uscat și ventilat, departe de materiale inflamabile (de exemplu, materiale care ar putea lua foc), de preferință la o temperatură cuprinsă între 10°C și 20°C.
- Protejați contactele electrice expuse cu produse antioxidante.
- Ungeți toate suprafețele care nu sunt protejate de vopsea sau de un tratament anticoroziv.



ATENȚIE

Nu depozitați sau depozitați produsul și/sau bateria în aer liber sau în interiorul unui vehicul pentru o perioadă lungă de timp. Lumina excesivă a soarelui, supraîncălzirea și frigul excesiv accelerează îmbătrânirea roților și compromit durata de viață utilă atât a produsului, cât și a bateriei.

A nu se expune la ploaie sau la apă și nu trebuie scufundat în și spălat cu apă.

Depozitare și stocare bateriei

Dacă bateria nu va fi utilizată mai mult de trei luni, păstrați-o la un nivel de încărcare cuprins între 30 % și 60 %. Dacă bateria este menținută descărcată pentru perioade lungi de timp, în ciuda autodescărcării reduse, aceasta se va deteriora, iar capacitatea de încărcare a acesteia va fi mult redusă.

TRANSPORTUL

Pentru a asigura transportul în siguranță al bicicletei, fie în interiorul habitaculului vehiculului utilizat pentru transport, fie în afara acestuia (de exemplu, în port-biciclete), pe lângă îndepărtarea prealabilă a bateriei și a componentelor accesorii instalate pe aceasta, ancorați-o cu ajutorul unor materiale de fixare adecvate (curele sau cabluri) și a unor dispozitive de fixare care să fie în stare bună și instalate astfel încât să nu deterioreze cadrul, cablurile și alte părți ale produsului. Este responsabilitatea utilizatorului să asigure adecvarea echipamentului utilizat pentru transportul produsului prin furnizarea și instalarea de dispozitive în conformitate cu reglementările aprobate și autorizate în țara de utilizare. Asigurați-vă că toate cablurile electrice sunt bine conectate și că porturile de conectare sunt închise și protejate, la fel ca și toate componentele electrice și electronice cu materiale adecvate pentru a preveni riscul unei posibile expuneri și pătrunderi a apei.

**ATENȚIE**

Bateria trebuie să fie transportată în conformitate cu reglementările în vigoare și cu mijloacele de transport permise.

Ridicarea de la sol

Greutatea bicicletei cu pedalare asistată sugerează că aceasta ar trebui ridicată de doi adulți, lucrând cu extremă prudență pentru a evita riscul de vătămare corporală (strivire și leziuni) și daune materiale (șocuri și lovituri).

**ATENȚIE**

Societatea nu este răspunzătoare pentru daunele cauzate de ridicarea și/sau transportul bicicletei cu pedalare asistată după livrare.

9. GARANȚIE

Conducătorul își asumă toate riscurile asociate cu neutilizarea unei căști și a altor echipamente de protecție. Conducătorul auto este obligat să respecte reglementările locale în vigoare în legătură cu:

1. la vârsta minimă permisă pentru conducător,
2. la restricțiile privind tipul de conducători care pot folosi produsul
3. la toate celelalte aspecte de reglementare

Conducătorul este, de asemenea, obligat să păstreze produsul curat și într-o stare perfectă de eficiență și întreținere, să efectueze cu diligență verificările de siguranță de care este responsabil, astfel cum este descris în secțiunile anterioare, să nu manipuleze produsul în vreun fel și să păstreze toată documentația cu privire la întreținere.

Societatea nu este responsabilă pentru daunele cauzate și nu este în niciun fel responsabilă pentru daunele cauzate lucrurilor sau persoanelor în situațiile în care:

- produsul este utilizat necorespunzător sau fără respectarea instrucțiunilor din manualul de instrucțiuni;
- după achiziționare, produsul este modificat sau folosit necorespunzător în toate sau o parte dintre componentele sale.

În cazul unei funcționări defectuoase a produsului din cauze care nu pot fi atribuite comportamentului incorect al conducătorului auto și dacă doriți să consultați condițiile generale de garanție, vă rugăm să vă adresați distribuitorului dumneavoastră sau să vizitați

www.jeepurbanemobility.com/en/support/

Orice defecțiune sau disfuncționalitate cauzate de evenimente accidentale și/sau imputabile răspunderii Cumpărătorului, sau de utilizarea produsului care nu este conformă cu destinația sa și/sau cu prevederile documentației tehnice anexate produsului, sau din cauza neregularității părților mecanice, uzurii naturale a materialelor uzate, sau cauzate de erori de asamblare, lipsa de întreținere și/sau utilizarea produsului care nu respectă instrucțiunile, sunt întotdeauna excluse din domeniul de aplicare al Garanției legale a produsului.

De exemplu, următoarele sunt considerate ca fiind excluse din Garanția legală în ceea ce privește Produsele:

- daunele cauzate de loviri, căderi sau ciocniri accidentale, înțepături;
- daunele cauzate de utilizare, expunere sau depozitare într-un mediu neadecvat (ex: prezența ploii și/sau a noroiului, expunerea la umiditate sau căldură excesivă, contact cu nisip sau alte substanțe);
- daunele cauzate de nereglarea pieselor mecanice, ghidon, anvelope etc. pentru drum și/sau întreținere; instalarea incorectă și/sau asamblarea incorectă a pieselor și/sau a componentelor;
- uzura naturală a materialelor de uzură: frâne pe disc (de exemplu, plăcuțe, etriere, discuri, garnituri), cauciucuri, garnituri, rulmenți, lumini și becuri cu LED, mâner, piese din cauciuc, cablaje, măști și autocolante etc;
- întreținerea necorespunzătoare și/sau utilizarea necorespunzătoare a bateriei Produsului;
- manipularea și/sau forțarea unor părți ale Produsului;
- întreținerea sau modificarea incorectă ori inadecvată a Produsului;
- utilizarea necorespunzătoare a Produsului (de exemplu: supraîncărcare, utilizare în competiții și/sau pentru activități comerciale de închiriere);
- întreținerea, reparațiile și/sau intervențiile tehnice asupra Produsului, efectuate de terți neautorizați;
- daunele asupra Produselor, rezultate din transport, acolo unde sunt efectuate în sarcina Cumpărătorului;
- daunele și/sau defectele rezultate din utilizarea pieselor de schimb neoriginale.

Vă rugăm să consultați cea mai recentă versiune a termenilor de garanție disponibilă la adresa

www.jeepurbanemobility.com/en/support/

10. INFORMAȚII PRIVIND ELIMINAREA



ATENȚIE

Modul de tratare a dispozitivului electric sau electronic la sfârșitul duratei de viață (aplicabil în toate țările Uniunii Europene și în alte sisteme europene cu sistem de colectare separată)

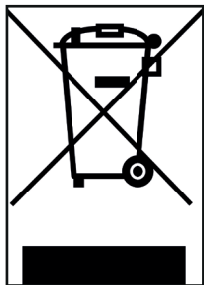

Acest simbol de pe produs sau de pe ambalajul acestuia indică faptul că produsul nu trebuie tratat ca deșeu menajer normal, ci trebuie, în schimb, predat la un punct de colectare adecvat pentru reciclarea echipamentelor electrice și electronice (DEEE).

Asigurându-vă că acest produs este eliminat corect, veți contribui la prevenirea potențialelor consecințe negative asupra mediului și a sănătății umane, care altfel ar putea fi cauzate de manipularea necorespunzătoare a resturilor acestui produs.

Reciclarea materialelor ajută la conservarea resurselor naturale.

Pentru informații mai detaliate cu privire la reciclarea și eliminarea acestui produs, vă rugăm să contactați serviciul local de eliminare a deșeurilor sau punctul de vânzare de unde l-ați achiziționat.

În orice caz, eliminarea trebuie efectuată în conformitate cu legislația în vigoare din țara de achiziție.

În special, consumatorii sunt obligați să nu elimine DEEE ca deșeuri municipale, ci trebuie să participe la colectarea separată a acestui tip de deșeuri prin două modalități de livrare:

- La Centrele de colectare municipale (numite și suprafețe Eco de evacuare a deșeurilor, insule ecologice), direct sau prin serviciile de colectare ale companiilor municipale, acolo unde acestea sunt disponibile.
- La punctele de vânzare pentru echipamente electrice și electronice noi.

Aici puteți lăsa gratuit DEEE de mici dimensiuni (cu cea mai lungă latură mai mică de 25 cm), în timp ce produsele mai mari pot fi livrate de tip 1 la 1, adică prin livrarea produsului vechi atunci când cumpărați unul nou cu funcții similare.

În plus, metoda 1, la 1 este întotdeauna garantată în timpul achiziționării de către consumator a unui EEE nou, indiferent de dimensiunea DEEE.

În cazul eliminării ilegale a echipamentelor electrice sau electronice, se pot aplica sancțiunile specifice prevăzute de legislația în vigoare privind protecția mediului.

Dacă DEEE conțin baterii sau acumulatori, acestea trebuie îndepărtate și supuse unei colectări diferențiate specifice.



ATENȚIE

Tratarea bateriilor epuizate (aplicabilă în toate țările Uniunii Europene și în alte sisteme europene cu sistem de colectare separată)

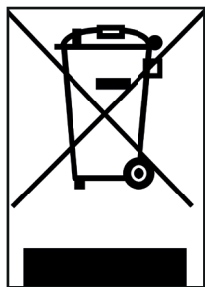

Acest simbol de pe produs sau de pe ambalajul acestuia indică faptul că bateria nu trebuie tratată ca deșeu menajer obișnuit. La unele tipuri de baterii, acest simbol poate fi utilizat în combinație cu un simbol chimic.

Simbolurile chimice pentru mercur (Hg) sau plumb (Pb) sunt adăugate dacă bateria conține mai mult de 0,0005% mercur sau 0,004% plumb.

Asigurându-vă că bateriile sunt eliminate corect, veți contribui la prevenirea potențialelor consecințe negative asupra mediului și sănătății umane, care altfel ar putea fi cauzate de manipularea necorespunzătoare a deșeurilor. Reciclarea materialelor ajută la conservarea resurselor naturale. În cazul produselor care, din motive de siguranță, performanță sau protecția datelor, necesită o conexiune permanentă la o celulă/baterie internă, aceasta trebuie înlocuită numai de către personalul de asistență calificat.

Lăsați produsul la sfârșitul duratei de viață la punctele de colectare potrivite pentru eliminarea echipamentelor electrice și electronice: astfel, veți fi siguri că și bateria din interior este, de asemenea, tratată corect.

Pentru informații mai detaliate despre eliminarea bateriilor uzate sau a produsului, puteți contacta serviciul local de eliminare a deșeurilor sau punctul de vânzare de unde le-ați achiziționat.

În orice caz, eliminarea trebuie efectuată în conformitate cu legislația în vigoare din țara de achiziție.

Dacă DEEE conțin baterii sau acumulatori, acestea trebuie îndepărtate și supuse unei colectări diferențiate specifice.



EC Declaration of Conformity

according to the EC Machinery Directive 2006/42/EC, Annex II 1.A.

This declaration of conformity is issued under the sole responsibility of the manufacturer.

Manufacturer: Denver S.r.l
Via Primo Maggio 32 - 12025 Dronero (CN) - Italy

Authorized representative: Platum By MT Distribution S.r.l
Via Bargellino 10 C/D, 40012, Calderara di reno (BO)

Person authorized to compile the technical file: Platum By MT Distribution S.r.l
Via Bargellino 10 C/D, 40012, Calderara di reno (BO)

Object of the declaration:

Model code	Generic denomination	Commercial name	Trademark	Serial identification number (s) and/or batch number (s)
JE-BI-220005	EPAC	JAT	JEEP	EB23XXX (X=0 ... 9)

The object of the declaration described above fulfils all the relevant provisions of the following Directives:

2006/42/EC Machinery Directive

2014/53/EU Radio Equipment Directive on the harmonization of the laws of the Member States relating to the making available on the market of radio equipment.

2011/65/EU RoHS on the restriction of the use of certain hazardous substances in electrical and electronic equipment

Harmonized standards or other technical specifications applied:

EN ISO 12100:2010	EN 301 489-17 V3.2.4:2020
EN 15194:2017	EN 62479:2010
EN 300 328 V2.2.2	EN 63000:2018

Place of issue
Calderara di Reno (BO), Italy

Date of issue
01/06/2023

Name, function, signature
Alessandro Summa, CEO

M.T. DISTRIBUTION SRL
Via Bargellino, 10 C/D
40012 CALDERARA DI RENO (BO)
Cod. Fisc. 04177060375
Partita IVA 04177060375



Translation of the original Declaration of Conformity



Dichiarazione di Conformità CE

in conformità all'Allegato II I.A della Direttiva 2006/42/CE

La presente dichiarazione di conformità è rilasciata sotto la responsabilità esclusiva del fabbricante.

Fabbricante: Denver S.r.l
Via Primo Maggio 32 - 12025 Dronero (CN) - Italy

Mandatario: Platum By MT Distribution S.r.l
Via Bargellino 10 C/D, 40012, Calderara di reno (BO)

Persona autorizzata a costituire il fascicolo tecnico: Platum By MT Distribution S.r.l
Via Bargellino 10 C/D, 40012, Calderara di reno (BO)

Object of the declaration:

Modello	Denominazione generica	Denominazione commerciale	Trademark	Numero di serie e/o lotto
JE-BI-220005	EPAC	JAT	JEEP	EB23XXX (X=0 ... 9)

L'oggetto della dichiarazione descritto sopra è conforme a tutte le disposizioni pertinenti delle seguenti Direttive:

2006/42/EC Machinery Directive

2014/53/EU Radio Equipment Directive on the harmonization of the laws of the Member States relating to the making available on the market of radio equipment.

2011/65/EU RoHS on the restriction of the use of certain hazardous substances in electrical and electronic equipment

Sono state applicate le seguenti norme armonizzate o specifiche tecniche:

EN ISO 12100:2010	EN 301 489-17 V3.2.4:2020
EN 15194:2017	EN 62479:2010
EN 300 328 V2.2.2	EN 63000:2018

Luogo
Calderara di Reno (BO), Italy

Data
01/06/2023

Nome, ruolo, firma
Alessandro Summa, CEO

M.T. DISTRIBUTION SRL
Via Bargellino, 10/c/d
40012 CALDERARA DI RENO (BO)
Cod. Fisc. 04177060375
Partita IVA 04177060375



Dichiarazione di Conformità originale



Déclaration de conformité CE

Conformément à la directive européenne sur les machines 2006/42/CE, annexe II 1.A..

Cette déclaration de conformité est établie sous la seule responsabilité du fabricant.

Fabricant: Denver S.r.l
Via Primo Maggio 32 - 12025 Dronero (CN) - Italy

Représentant autorisé: Platum By MT Distribution S.r.l
Via Bargellino 10 C/D, 40012, Calderara di reno (BO)

Personne habilitée à constituer le dossier technique: Platum By MT Distribution S.r.l
Via Bargellino 10 C/D, 40012, Calderara di reno (BO)

Objet de la déclaration:

Code modèle	Dénomination générique	Dénomination commercial	Trademark	Marque déposée
JE-BI-220005	EPAC	JAT	JEEP	EB23XXX (X=0 ... 9)

L'objet de la déclaration décrit ci-dessus satisfait à toutes les dispositions pertinentes des directives suivantes:

2006/42/EC relative aux machines.

2014/53/EU relative à l'harmonisation des législations des États membres relatives à la compatibilité électromagnétique

2011/65/EU RoHS relative à la limitation de l'utilisation de certaines substances dangereuses dans les équipements électriques et électroniques.

Normes harmonisées ou autres spécifications techniques appliquées:

EN ISO 12100:2010	EN 301 489-17 V3.2.4:2020
EN 15194:2017	EN 62479:2010
EN 300 328 V2.2.2	EN 63000:2018

Lieu de délivrance
Calderara di Reno (BO), Italy

Date de délivrance
01/06/2023

Nom, fonction, signature
Alessandro Summa, CEO

M.T. DISTRIBUTION SRL
Via Bargellino, 10 C/D
40012 CALDERARA DI RENO (BO)
Cod. Fisc. 04177060375
Partita IVA 04177060377

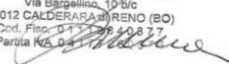

Traduction de la déclaration de conformité originale

Jeep®

JAT

J E E P . A L L - T E R R A I N

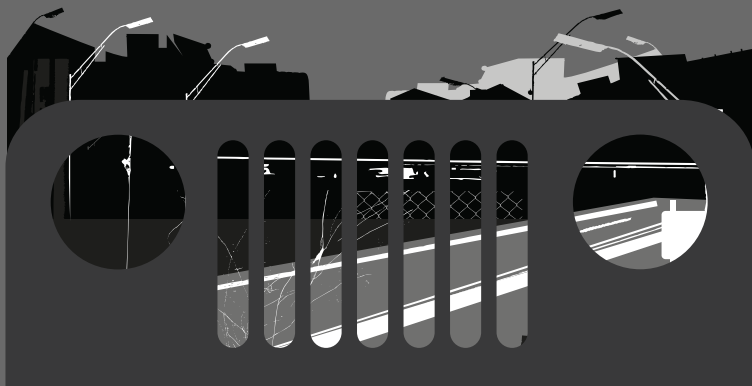

Imported and distributed by M.T. Distribution S.r.l.

Società unipersonale soggetta a direzione
e coordinamento di Electron S.p.A.

via Bargellino 10, 40012, Calderara di Reno, (BO) Italy
P.I. 04177060375 | C.F. 01119840377 | REA BO-236546
Capitale Sociale 10.000,00 i.v.

www.platum.com



Jeep, the Jeep grille and related logos,
vehicle model names and trade dress are trademarks
of FCA US LLC and used under license by M.T. Distribution Srl.
©2023 FCA US LLC.

Errors and omissions excepted